

**КАТАЛОГ
ПРОМЫШЛЕННОГО
ОБОРУДОВАНИЯ**



Компания ESPA с момента основания не только производит качественное и надежное оборудование, но и задает самые высокие стандарты его проектирования и производства.

Система контроля качества, существующая на всех производственных предприятиях, принадлежащих компании, внедрение новых запатентованных технологий, высокое качество материалов, позволили расширить возможности потребителя в выборе насосного оборудования самого разнообразного спектра применения, оборудования, максимально удовлетворяющего предъявляемым к нему требованиям. Продукция, производимая ESPA и поставляемая на российский рынок и по всему миру, полностью соответствует европейским нормативам и сертифицирована согласно требованиям Технического регламента «О безопасности машин и оборудования» для эксплуатации на территории Российской Федерации.

ESPA принимает на себя обязательства в:

- производстве высококачественной продукции
- повышении конкурентоспособности благодаря наиболее современным методам управления и производства
- постоянном развитии и исследовании технологий
- непрерывном повышении квалификации персонала
- создании прочных сбытовых структур по всему миру

ESPA широко представлена на международном рынке и экспортируется более чем в 130 стран мира. В 14 производственных центрах, расположенных в Испании, Франции, Германии, Италии, Чили, Китае и др., задействованы более 2000 человек.

*Мы постоянно работаем над улучшением качества нашего оборудования, над разработкой новых моделей, что позволяет нам наиболее полно удовлетворять потребности наших клиентов. В связи с этим мы оставляем за собой право изменять или дополнять сведения, содержащиеся в настоящем каталоге, а также конструкцию и характеристики оборудования, без предварительного уведомления.

ТАБЛИЦА ПРИМЕНЕНИЯ ОБОРУДОВАНИЯ ESPA

Назначение,
области применения
и особенности оборудования

Оборудование для водоснабжения	Насосы	Поверхностные	Горизонтальные	Одноступенчатые	FN, FN4 FNS FNF, FNF4, FNF4 X	
				Двустороннего входа	Многоступенчатые	PRISMA, ASPRI TECNO
					Одноступенчатые	FNF(4) K FL(4), FLS(4)
			Вертикальные	Многоступенчатые	MULTI MULTI VE MULTI VS	
					Специальные	DOIL
				Моноблочные	NEPTUN FL ACUARIA	
		Погружные	С жесткой стыковкой		SE4 SE6, SE8, SE10, SE12	
	Погружные электродвигатели			O4S O6ST, O8ST, O10ST ASPRI15 R PRESSDRIVE TECNOSELF 15 PRESSDRIVE R TECNOPRES TECNOPLUS ACUARIA07 PRESSDRIVE R ACUAPRES ACUAPLUS		
	Насосные станции	Поверхностные			ACUARIA07 PRESSDRIVE R ACUAPRES ACUAPLUS	
		Погружные			ACUARIA07 PRESSDRIVE R ACUAPRES ACUAPLUS	
		Установки повышения давления	С электронным управлением		CPE	
	С релейным управлением		CPS, CPD, CPT, CPC			
	С частотным управлением		CKE, CPV, CKS, CKD, CKT, CKC CPX T FFS(D)(I)(V)			
	Оборудование для водоотведения	Насосы	Установки пожаротушения		VIGILA, VIGILEX, VIGILA SS, VIGILEX SS DRAIN	
			Дренажные		DRAINEX	
Дренажно-фекальные			VIGICOR DRAINCOR			
Дренажно-фекальные с режущим механизмом			DRAINBOX			
Канализационные насосные установки			KIT DR1, KIT DR1.2, KIT DR2, KIT DR3, KIT DR3.2, KIT DR4, KIT DR4.2, KIT DR5 KIT DR 6, KIT DR 7			
Комплекты стационарной установки		Комплекты для стационарного монтажа		Установочные комплекты		
Устройства управления и аксессуары	Пусковые и пускозащитные устройства			CC, CCK		
	Блоки контроля потока			PRESSDRIVE, PRESSDRIVE 05, KIT 06, KIT 07, KIT 08		
	Реле давления			KPI36, 3780/3781		
	Электронные блоки управления			PROTEC, CPM, CDF1, CDF2		
	Шкафы управления	Электромеханические		CD, CET		
		Со встроенным устройством плавного пуска		CSS1		
Со встроенным частотным преобразователем		CK				
Автоматика насосов для водоотведения			CDF1.4, CDAF2.4			
Оборудование для бассейнов	Оборудование для систем фильтрации	Насосы с префильтром		NOX , SILEN I, SILEN S, SILEN S2 STAR		
		Напольные песчаные фильтры		FKB, FKP		
		Насосные станции (evorpool)		SILENPLUS		
	Оборудование для искусственных водоемов, водных аттракционов и SPA	Насосы для гидромассажа			TIPER, WIPER PISCIS	
		Противоток, или искусственное течение	Насосы для противотока		NADORSELF	
			Форсунки для противотока	Форсунки универсальные	KIT NCB + KIT JET NCB	
			Форсунки с лицевой панелью и водозабором		KIT NC + KIT NC PHL	
		Шланг массажный для форсунок противотока			KIT MNC	
		Электрощиты для насосов с пневмоуправлением			CUADRO ELEC. MONO CUADRO ELEC. TRIF	
	Оборудование для аэромассажа и искусственных гейзеров	Компрессоры		ASC, ASP		
Циркуляционные насосы с «мокрым» ротором			RA1-S RSAN-S RA1-S ECO, RE1-S (F)			

1

МОНОБЛОЧНЫЕ, КОНСОЛЬНО-МОНОБЛОЧНЫЕ И КОНСОЛЬНЫЕ ЭЛЕКТРИЧЕСКИЕ НАСОСЫ СЕРИЙ FN(FN4), FNS, FNF(FNF4), FNF4 X С ОСЕВЫМ ВСАСЫВАЮЩИМ И РАДИАЛЬНЫМ НАПОРНЫМ ПАТРУБКАМИ

Области применения	6
Конструкция насосов	6
Расшифровка обозначения	7
Информационная табличка	7
Конструктивные особенности	8
Материалы изготовления и эксплуатационные ограничения.....	9
Уплотнения валов насосов.....	10
Электродвигатели.....	11
Особенности монтажа.....	11
Диапазон значений номинальных диаметров патрубков насосов	11
Гидравлические характеристики (2-хполюсные электродвигатели)	13
Гидравлические характеристики (4-хполюсные электродвигатели)	58
Размеры и вес.....	117

2

МОНОБЛОЧНЫЕ ЦЕНТРОБЕЖНЫЕ ЭЛЕКТРИЧЕСКИЕ НАСОСЫ КОНСТРУКТИВНОГО ИСПОЛНЕНИЯ «IN-LINE» СЕРИЙ FL(FL4), FLS(FLS4) СПЕЦИАЛЬНОГО ИСПОЛНЕНИЯ

Области применения	130
Конструкция насосов	130
Расшифровка обозначения	131
Информационная табличка	131
Варианты исполнения	132
Материалы изготовления и эксплуатационные ограничения.....	132
Уплотнения валов насосов.....	132
Гидравлические характеристики серия FL.....	133
Гидравлические характеристики серия FLS.....	158
Гидравлические характеристики серия FL4	165
Гидравлические характеристики серия FLS4.....	181
Размеры и вес.....	189

3

ПОГРУЖНЫЕ НАСОСЫ СЕРИЙ SE6, SE8 и SE10 ДИАМЕТРОМ 6", 8" и 10"

Основные характеристики и конструктивные особенности	194
Погружные насосы серии SE6 диаметром 6"	196
Области применения	197
Расшифровка обозначения	197
Эксплуатационные ограничения	197
Гидравлические характеристики серии SE6 FL	198
Перечень материалов и гидравлическая часть в разрезе серии SE6 FL	208
Размеры и вес серии SE6 FL.....	212
Гидравлические характеристики серии SE6 CAST	214

Перечень материалов и гидравлическая часть в разрезе серии SE6 CAST ..	222
Размеры и вес серии SE6 CAST	224
Гидравлические характеристики серии SE6 INX	226
Перечень материалов и гидравлическая часть в разрезе серии SE6 INX	238
Размеры и вес серии SE6 INX	242
Погружные насосы серии SE8 диаметром 8"	244
Области применения	245
Расшифровка обозначения	245
Эксплуатационные ограничения	245
Гидравлические характеристики серии SE8 CAST	246
Перечень материалов и гидравлическая часть в разрезе серии SE8 CAST ..	252
Размеры и вес серии SE8 CAST	254
Гидравлические характеристики серии SE8 INX	256
Перечень материалов и гидравлическая часть в разрезе серии SE8 INX	267
Размеры и вес серии SE8 INX	271
Погружные насосы серии SE10 диаметром 10"	274
Области применения	275
Расшифровка обозначения	275
Эксплуатационные ограничения	275
Гидравлические характеристики серии SE10 CAST	276
Перечень материалов и гидравлическая часть в разрезе серии SE10 CAST ...	280
Размеры и вес серии SE10 CAST	282
Гидравлические характеристики серии SE10 INX	283
Перечень материалов и гидравлическая часть в разрезе серии SE10 INX ...	289
Размеры и вес серии SE10 INX	290
Погружные насосы серии SE12 диаметром 12"	291
Области применения	292
Расшифровка обозначения	292
Эксплуатационные ограничения	292
Гидравлические характеристики серии SE12 INX	294
Перечень материалов и гидравлическая часть в разрезе серии SE12 INX ...	298
Размеры и вес серии SE12 INX	300

4

ПОГРУЖНЫЕ ЭЛЕКТРОДВИГАТЕЛИ ДИАМЕТРОМ 4", 6", 8" и 10"

Погружные электродвигатели диаметром 4"	301
Погружные электродвигатели диаметром 6", 8", 10"	302
Таблица соответствия погружных насосов и электродвигателей	305
Охлаждение электродвигателя	317

МОНОБЛОЧНЫЕ, КОНСОЛЬНО-МОНОБЛОЧНЫЕ И КОНСОЛЬНЫЕ ЦЕНТРОБЕЖНЫЕ ЭЛЕКТРИЧЕСКИЕ НАСОСЫ СЕРИЙ FN (FN4), FNS, FNF (FNF4, FNF4 X) С ОСЕВЫМ ВСАСЫВАЮЩИМ И РАДИАЛЬНЫМ НАПОРНЫМ ПАТРУБКАМИ

ОБЛАСТИ ПРИМЕНЕНИЯ

- для систем отопления и кондиционирования
- перекачивания воды из озер, рек, резервуаров и т.п.
- для систем полива и орошения
- водоснабжение жилых комплексов и отдельных зданий
- для систем создания и поддержания давления
- для систем подачи горячей воды
- для систем пожаротушения и др.



КОНСТРУКЦИЯ НАСОСОВ

- Насосы соответствуют стандарту UNI EN ISO 9906 (Приложение А, уровень 1 по специальному заказу).
- Гидравлическая система насоса была спроектирована с учетом законов гидродинамики для обеспечения максимально высокого гидравлического КПД и широкого выбора гидравлических характеристик.
- Всасывающие части насосов специально спроектированы для улучшения всасывания, уменьшения значений NPSH и вероятности возникновения кавитации.
- Габаритные размеры корпусов насосов и производительность удовлетворяют требованиям стандартов EN 733 (DIN24255).
- Толщины корпуса насоса и фланцев обеспечивают достаточную устойчивость к воздействию развиваемого давления и длительный срок службы насоса.
- Рабочее колесо – закрытого типа, динамически сбалансированное. Вырезы в колесе обеспечивают равномерное распределение осевого усилия.
- Вал насоса: стандартное исполнение - вал из нержавеющей стали AISI 431, специально спроектированный для эффективного сопротивления деформации изгиба и кручения. По специальному заказу вал насоса может быть изготовлен из других материалов (дуплексная сталь, сталь AISI 630).
- В насосах применяются подшипники увеличенного размера и герметичной конструкции с консистентной смазкой, что позволило снизить уровень шума, создаваемого насосом и обеспечить длительный срок его службы без необходимости проведения ТО. В насосах серий FNF, FNF4, FNF4 X применяются также подшипники в масляной ванне с системой поддержания постоянного уровня смазки.
- Уплотнения – торцевого (механического) типа, в насосах серий FNF, FNF4, FNF4 X применяются также другие типы уплотнений (сальниковая набивка).

РАСШИФРОВКА ОБОЗНАЧЕНИЯ

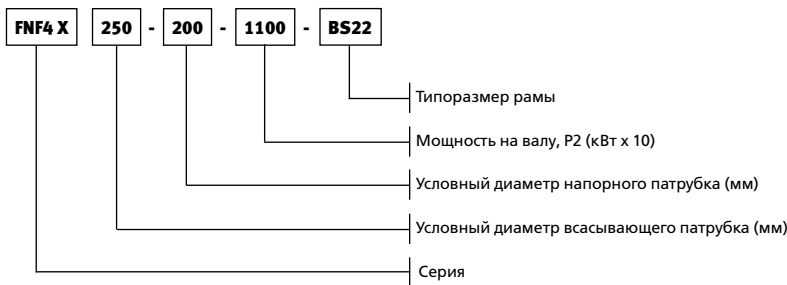
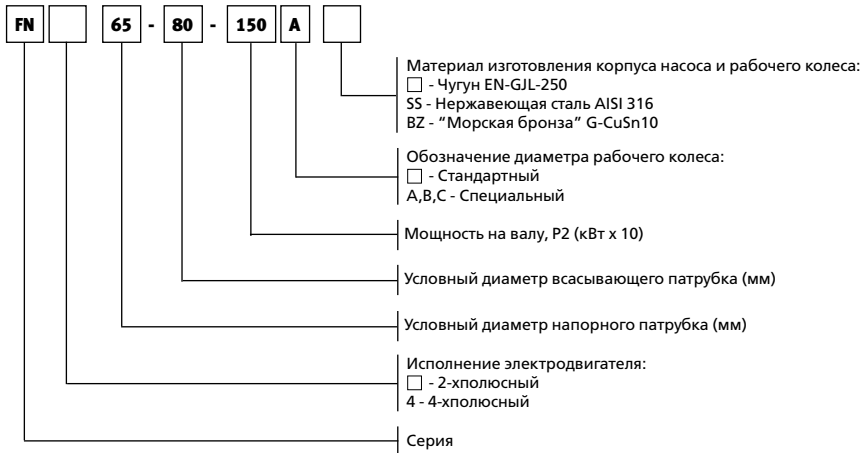

ИНФОРМАЦИОННАЯ ТАБЛИЧКА

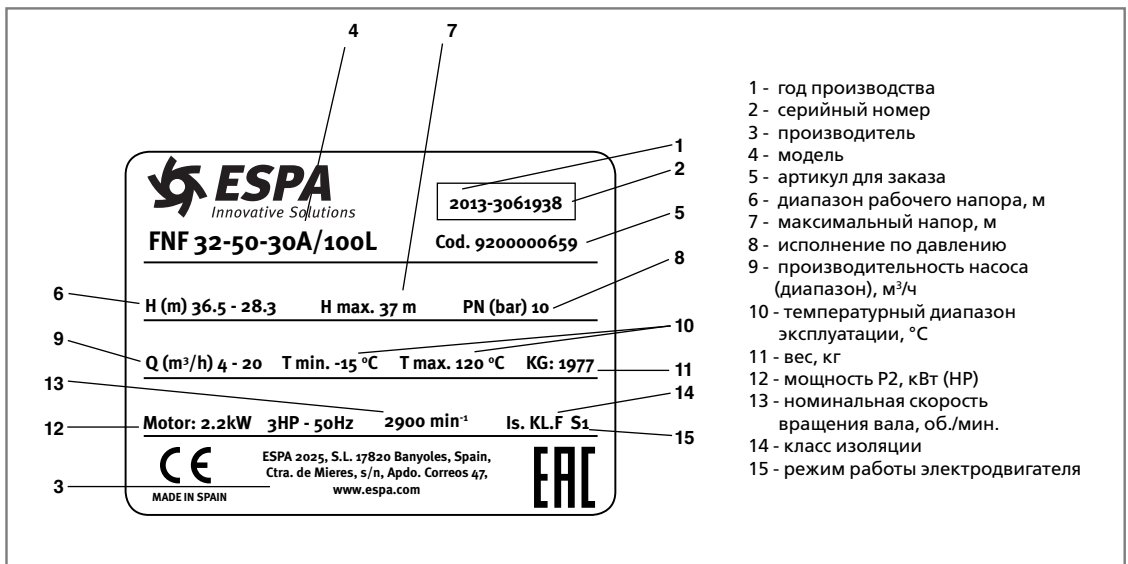

ESPA
 Innovative Solutions
FNF 32-50-30A/100L
 Cod. 9200000659
 2013-3061938

1 - год производства
 2 - серийный номер
 3 - производитель
 4 - модель
 5 - артикул для заказа
 6 - диапазон рабочего напора, м
 7 - максимальный напор, м
 8 - исполнение по давлению
 9 - производительность насоса (диапазон), м³/ч
 10 - температурный диапазон эксплуатации, °C
 11 - вес, кг
 12 - мощность P2, кВт (HP)
 13 - номинальная скорость вращения вала, об./мин.
 14 - класс изоляции
 15 - режим работы электродвигателя

H (m) 36.5 - 28.3 H max. 37 m PN (bar) 10
 Q (m³/h) 4 - 20 T min. -15 °C T max. 120 °C KG: 1977
 Motor: 2.2kW 3HP - 50Hz 2900 min⁻¹ Is. KL.F S1
 CE MADE IN SPAIN ESPA 2025, S.L. 17820 Banyoles, Spain, Ctra. de Mieres, s/n, Apdo. Correos 47, www.espa.com EAC

КОНСТРУКТИВНЫЕ ОСОБЕННОСТИ

- Серии FN, FN4 – насосы моноблочной конструкции с одним рабочим колесом, закреплённым на удлинённом валу электродвигателя. Электродвигатель с закреплённым на его валу рабочим колесом может быть демонтирован без необходимости демонтажа корпуса насоса из системы трубопровода.

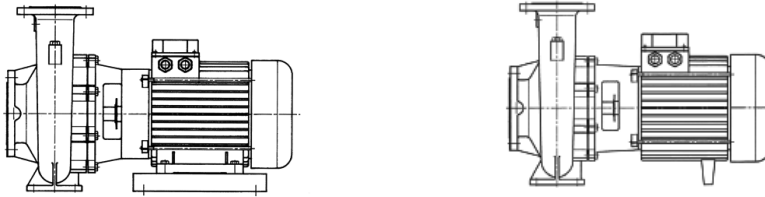

- Серия FNS – консольно-моноблочные насосы с одним рабочим колесом, соединённым с валом электродвигателя посредством «жёсткой» муфты. Электродвигатель и вращающийся узел насоса могут быть демонтированы без необходимости демонтажа корпуса насоса из системы трубопровода.

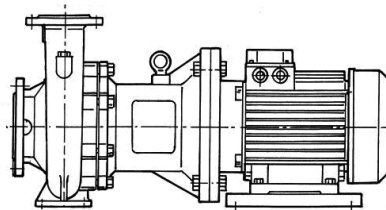

- Серии FNF, FNF4, FNF4 X – консольные насосы с одним рабочим колесом, закреплённые в сборе с электродвигателем на раме-основании. Гидравлическая часть насоса соединена с валом электродвигателя посредством «мягкой» муфты. Электродвигатель, а также подвижные и неподвижные детали гидравлической части могут быть демонтированы без необходимости демонтажа корпуса насоса из системы трубопровода.

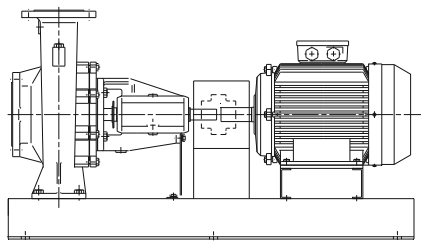

МАТЕРИАЛЫ ИЗГОТОВЛЕНИЯ И ЭКСПЛУАТАЦИОННЫЕ ОГРАНИЧЕНИЯ

Исполнение	МАТЕРИАЛ КОРПУСА НАСОСА И РАБОЧЕГО КОЛЕСА	МАТЕРИАЛ ВАЛА	ТЕМПЕРАТУРА ПЕРЕКАЧИВАЕМОЙ ЖИДКОСТИ	PNmax** (СТАНДАРТНОЕ ИСПОЛНЕНИЕ)	PNmax (ИСПОЛНЕНИЕ ПО ЗАПРОСУ)
FN (FN4), FNS, FNF (FNF4, FNF4 X) – стандартное исполнение	EN-GJL-250*	AISI316	-15 °C / +120 °C	10	16
FN (FN4), FNS, FNF (FNF4, FNF4 X) в исполнении из бронзы (BZ)	G-CuSn10		-15 °C / +120 °C	10	-
FN (FN4), FNS, FNF (FNF4, FNF4 X) в исполнении из нержавеющей стали (SS)	AISI316		-15 °C / +120 °C	10	16 (14)***

* Для изготовления насосов в исполнении из чугуна, предназначенных для эксплуатации при повышенных нагрузках, используется сфероидальный чугун EN-GJS-500.

** PNmax - исполнение насосов по давлению (определяется как сумма давления на входе в насос и напора, создаваемого насосом при нулевой подаче).

*** PN14 - при температуре перекачиваемой жидкости +50°C / +120°C

Максимальная температура окружающего воздуха: +40°C (при необходимости эксплуатации насоса при более высоких температурах, для определения возможности поставки насоса, удовлетворяющего заданным требованиям, обратитесь к поставщику оборудования в Вашем регионе).

УПЛОТНЕНИЯ ВАЛОВ НАСОСОВ

Габаритные размеры торцевых уплотнений соответствуют стандарту UNI EN 12756 (ранее DIN 24960) и ISO 3069

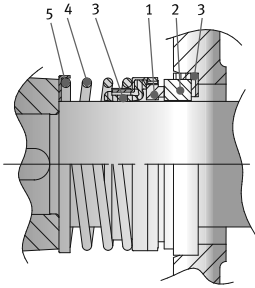

ПОЗИЦИИ 1-2	
U3	= Карбид вольфрама
B	= Графит, импрегнированный синтетической смолой
Q1	= Карбид кремния
V1	= Оксид алюминия
ПОЗИЦИЯ 3	
E	= EPDM
V	= FPM (Viton)
ПОЗИЦИИ 4-5	
G	= Хромоникельмолибденовая сталь
GG	= Нержавеющая сталь AISI 304
FF	= Нержавеющая сталь AISI 316

ВИДЫ УПЛОТНЕНИЙ

СТАНДАРТНОЕ ИСПОЛНЕНИЕ

ТИП	ПОЗИЦИЯ					ТЕМПЕРАТУРА (°C)
	1	2	3	4	5	
	ПОДВИЖНАЯ ЧАСТЬ	НЕПОДВИЖНАЯ ЧАСТЬ	УПЛОТНИТЕЛЬНЫЕ КОЛЬЦА	ПРУЖИНА	ДРУГИЕ ДЕТАЛИ	
Q1VEG (FN, FNS)	Q1	V	E	G	G	-15 °C / +120 °C
BVEG (FN, FNS, FNF)	B	V	E	G	G	-15 °C / +120 °C
BVEGG (FNF, FNF4 X)	B	V	E	GG	GG	-15 °C / +120 °C
BVEFF (FNF, FNF4 X)	B	V	E	FF	FF	-15 °C / +120 °C

ИСПОЛНЕНИЕ ИЗ БРОНЗЫ И НЕРЖАВЕЮЩЕЙ СТАЛИ

ТИП	ПОЗИЦИЯ					ТЕМПЕРАТУРА (°C)
	1	2	3	4	5	
	ПОДВИЖНАЯ ЧАСТЬ	НЕПОДВИЖНАЯ ЧАСТЬ	УПЛОТНИТЕЛЬНЫЕ КОЛЬЦА	ПРУЖИНА	ДРУГИЕ ДЕТАЛИ	
Q1Q1VG (FN, FNS, FNF)	Q1	Q1	V	G	-	-15 °C / +120 °C
U3U3VG (FN, FNS, FNF)	U3	U3	V	G	-	-15 °C / +120 °C
Q1U3VG (FN, FNS, FNF)	Q1	U3	V	G	-	-15 °C / +120 °C
Q1U3VGG (FNF, FNF4 X)	Q1	U3	V	GG	GG	-15 °C / +120 °C
Q1Q1VGG (FNF, FNF4 X)	Q1	Q1	V	GG	GG	-15 °C / +120 °C

ЭЛЕКТРОДВИГАТЕЛИ

В качестве привода для насосов применяются асинхронные двух- или четырехполюсные (только двухполюсные для серии FNS) электродвигатели с внешним воздушным охлаждением.

Электродвигатели соответствуют нормативу IEC 60034-1.

Степень пылевлагозащищенности: IP55

Изоляция: класс F

Стандартное напряжение питания*: 3~ 220-240 В / 380-415 В при мощности двигателя до 4 кВт,

и 3~ 380-415 В / 660-720 В при мощности двигателя от 5,5 кВт.

Частота тока: 50 Гц

ОСОБЕННОСТИ МОНТАЖА

Насос должен быть расположен в горизонтальном положении и надежно зафиксирован с помощью соответствующих отверстий в опорных лапах и/или основании электродвигателя и болтов. Всасывающий трубопровод должен быть абсолютно герметичен и соответствовать диаметрам, приведенным в таблице.

Типовые размерные ряды всасывающего патрубка насоса и соответствующих им трубопроводов.

Условный диаметр, DN	Типовые размерные ряды (мм)									
Всасывающий патрубок насоса	50	65	80	100	125	150	200	250	300	350
Всасывающий трубопровод	80	100	150	200	250	300	350	400	500	600

Примечание: Допускается применять трубопроводы с диаметром меньшим указанного в таблице, но в любом случае не меньшим, чем диаметр всасывающего патрубка насоса.

ДИАПАЗОН ЗНАЧЕНИЙ НОМИНАЛЬНЫХ ДИАМЕТРОВ ПАТРУБКОВ НАСОСОВ

Номинальный диаметр всасывающего патрубка:

- FN, FNS: 50 ÷ 100 мм
- FN4: 50 ÷ 150 мм
- FNF, FNF4: 50 ÷ 200 мм
- FNF4 X: 200 ÷ 350 мм

Номинальный диаметр напорного патрубка:

- FN, FNS: 32 ÷ 80 мм
- FN4: 32 ÷ 125 мм
- FNF, FNF4: 32 ÷ 150 мм
- FNF4 X: 150 ÷ 300 мм

ПРИНАДЛЕЖНОСТИ ПО ЗАПРОСУ

Конструкция фланцев удовлетворяет требованиям стандарта UNI EN 1092-2.

Исполнение по давлению (стандартно) для фланцев - PN16 для насосов с номинальным диаметром патрубков до 150 мм включительно и PN10 для насосов с номинальным диаметром патрубков 200 мм и больше

* Фактические значения напряжения питания могут отличаться от значений, приведенных выше и зависят от характеристик электродвигателя, использованного при изготовлении насоса.

ДИАПАЗОН ГИДРАВЛИЧЕСКИХ ХАРАКТЕРИСТИК СЕРИЙ FN(FN4), FNS, FNF(FNF4), FNF4 X

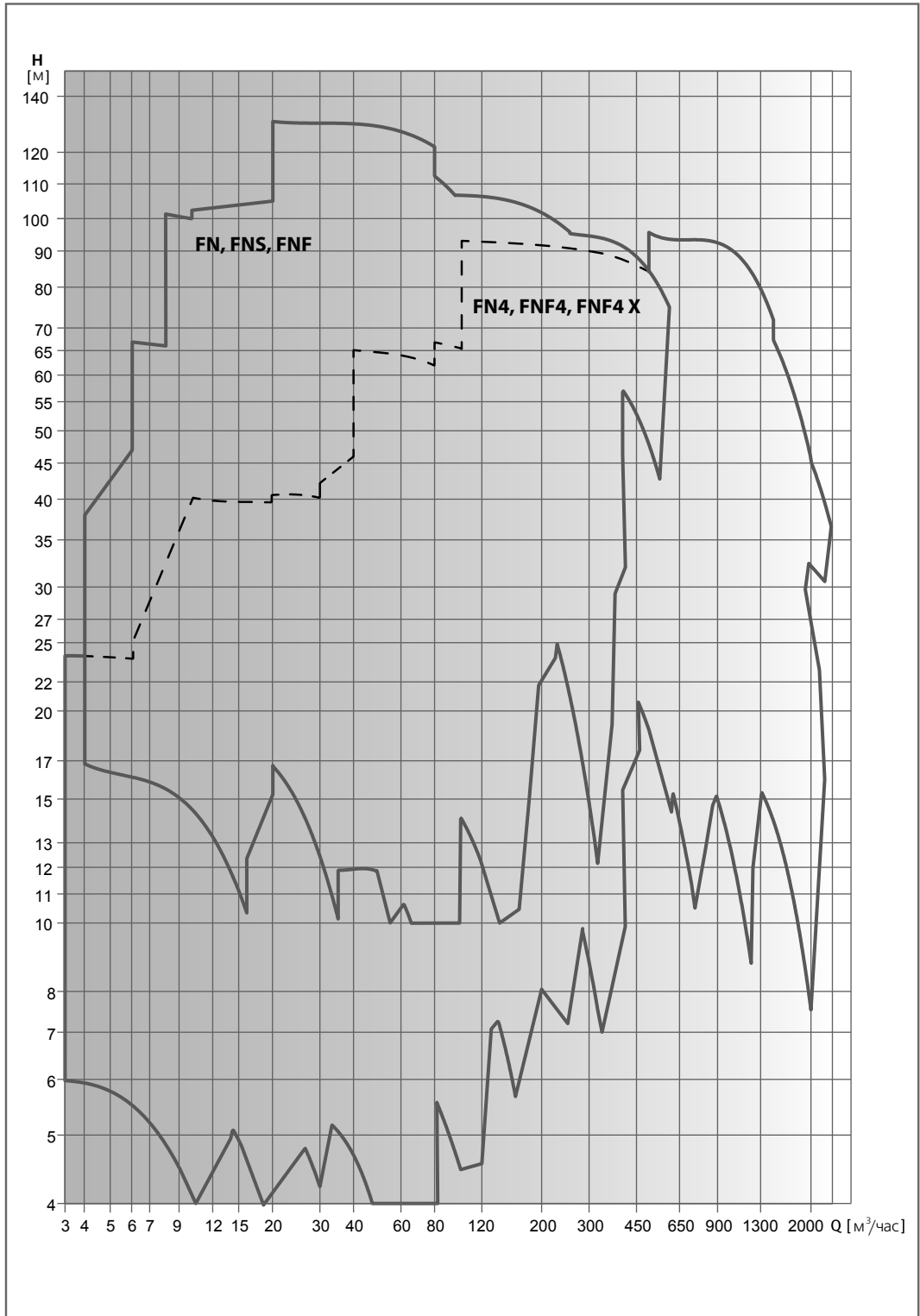

* Гидравлические характеристики соответствуют жидкостям с плотностью $\rho = 1,0 \text{ кг/дм}^3$ и кинематической вязкостью $\nu = 1 \text{ мм}^2/\text{сек}$.

** Данные значения NPSH были получены при лабораторных испытаниях. Рекомендуется увеличивать данные величины при подборе на 0,5 м.

ДИАПАЗОН ГИДРАВЛИЧЕСКИХ ХАРАКТЕРИСТИК СЕРИЙ FN, FNS, FNF
(2-ХПОЛЮСНЫЕ ЭЛЕКТРОДВИГАТЕЛИ)

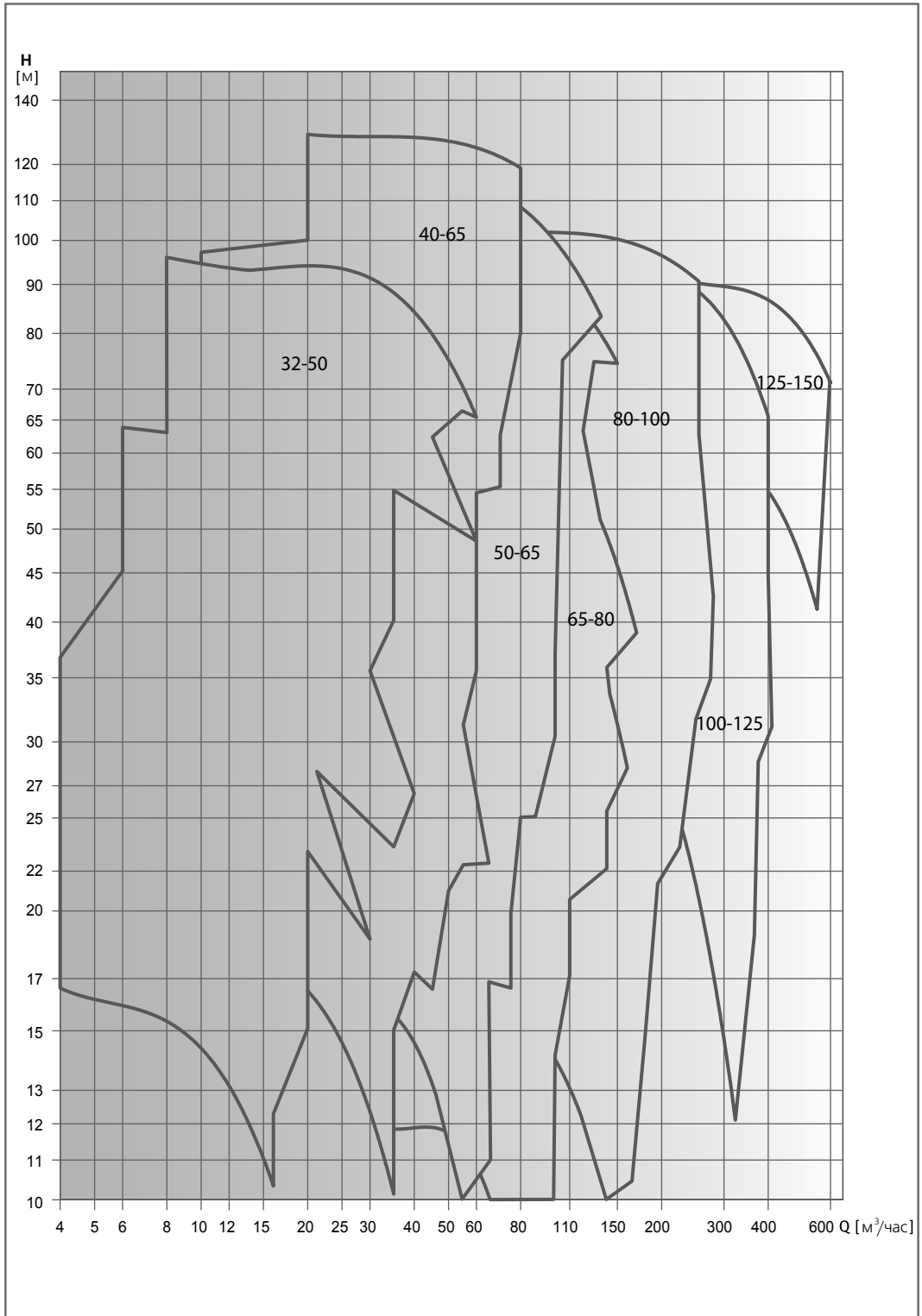

* Гидравлические характеристики соответствуют жидкостям с плотностью $\rho = 1,0 \text{ кг/дм}^3$ и кинематической вязкостью $\nu = 1 \text{ мм}^2/\text{сек}$.

** Данные значения NPSH были получены при лабораторных испытаниях. Рекомендуется увеличивать данные величины при подборе на 0,5 м.

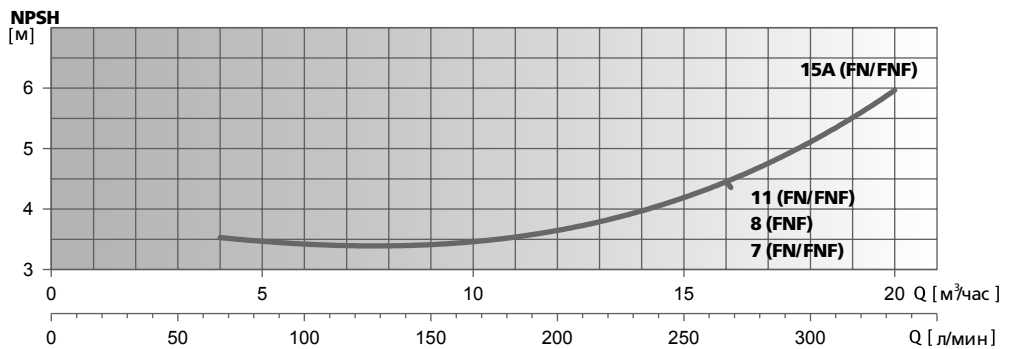
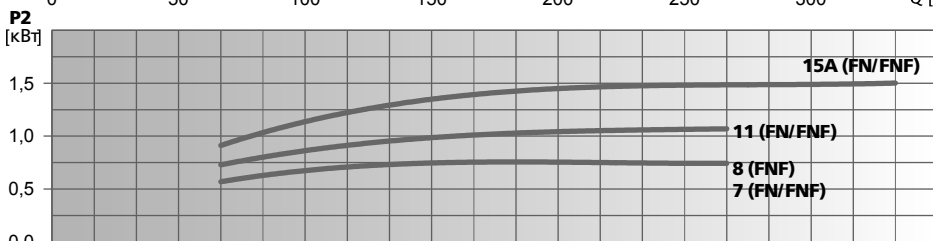
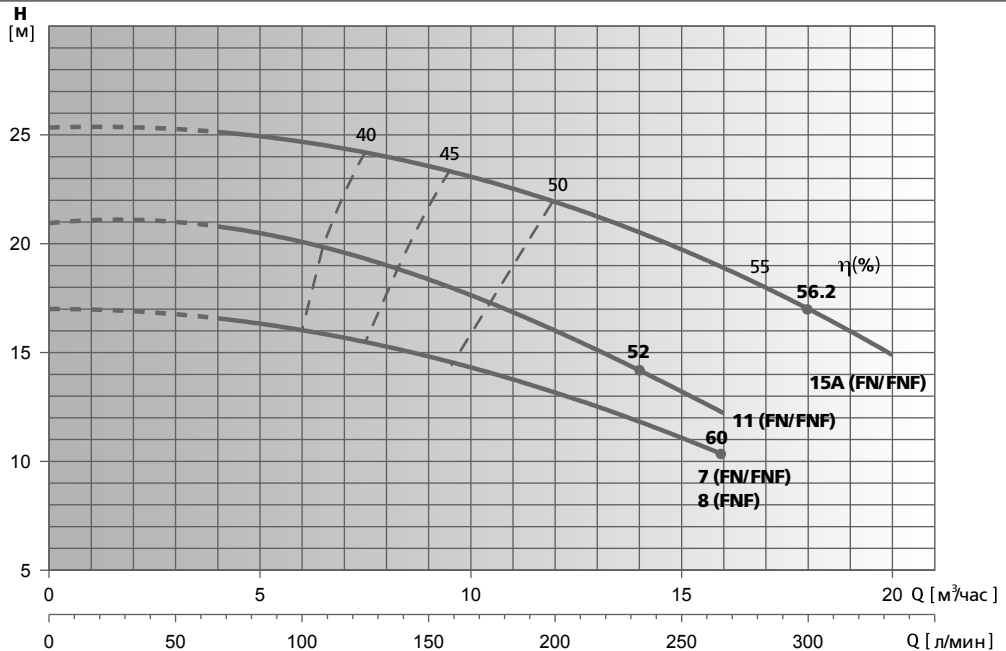

Модель насоса	P2		In, А при U=400 В	л/мин м³/час	Напор, м												
	кВт	HP			0	67	100	133	167	200	233	267	300	333			
FN/FNF 32-50-7	0.75	1	3/1.8	Напор, м	17	16.6	16	15.3	14.3	13.2	11.8	10.3					
FN/FNF 32-50-8	0.75	1	1.8		17	16.6	16	15.3	14.3	13.2	11.8	10.3					
FN/FNF 32-50-11	1.1	15	4/2.8		21	20.6	20.1	19.2	17.8	15.8	14.1	12.3					
FN/FNF 32-50-15A	1.5	2	4.3/3.2		25.4	25	24.6	24.1	23.2	22	20.5	18.8	16.9	15			

* Гидравлические характеристики соответствуют жидкостям с плотностью $\rho = 1,0 \text{ кг/дм}^3$ и кинематической вязкостью $\nu = 1 \text{ мм}^2/\text{сек}$.

** Данные значения NPSH были получены при лабораторных испытаниях. Рекомендуется увеличивать данные величины при подборе на 0,5 м.

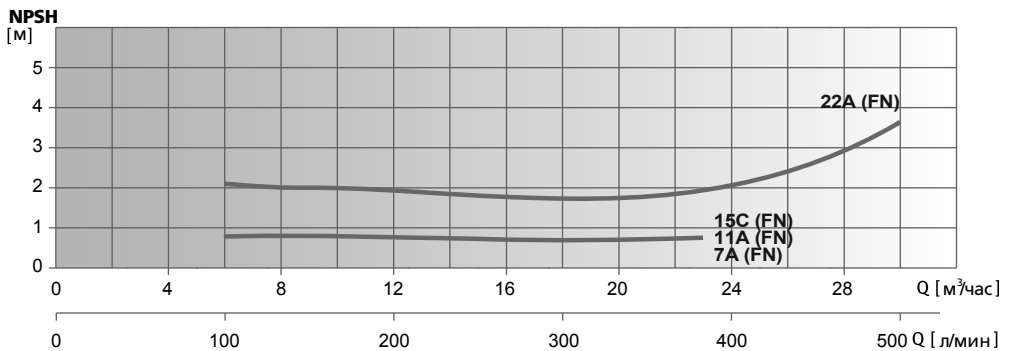
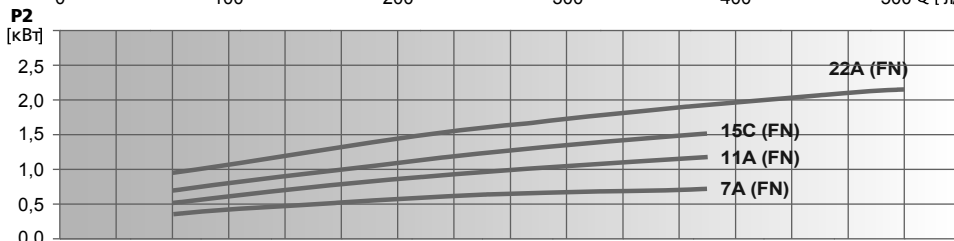
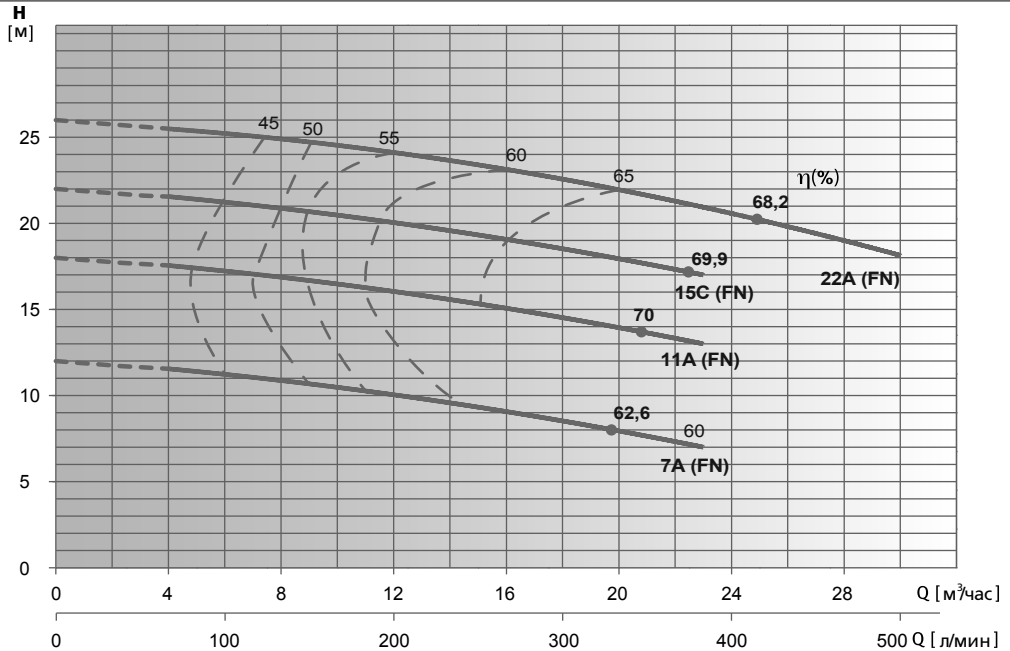

Модель насоса	P2		In, А при U=400 В	л/мин м³/час	Напор, м											
	кВт	HP			0	67	100	133	200	267	333	383	417	467	500	
FN 32-50-7A	0,75	1	1,9	12	11,5	11	11	10	9	8	7					
FN 32-50-11A	1,1	1,5	2,6	18	17,5	17	17	16	15	14	13					
FN 32-50-15C	1,5	2	3,5	22	21,5	21,5	21	20	19	18	17					
FN 32-50-22A	2,2	3	4,9	26	25,5	25	25	24	23	22	21	20,5	19	18		

* Гидравлические характеристики соответствуют жидкостям с плотностью $\rho = 1,0 \text{ кг/дм}^3$ и кинематической вязкостью $\nu = 1 \text{ мм}^2/\text{сек}$.

** Данные значения NPSH были получены при лабораторных испытаниях. Рекомендуется увеличивать данные величины при подборе на 0,5 м.

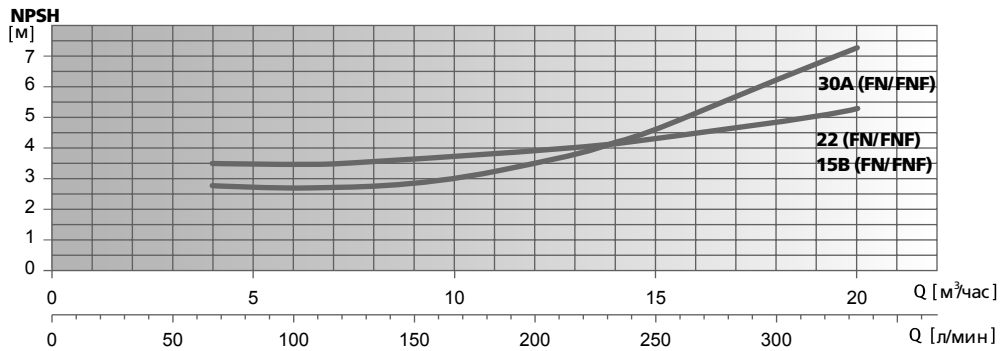
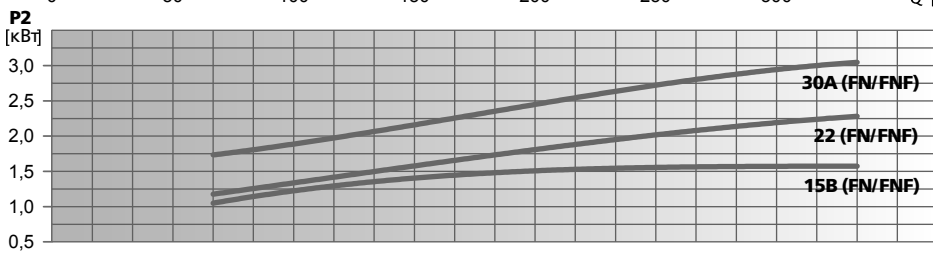
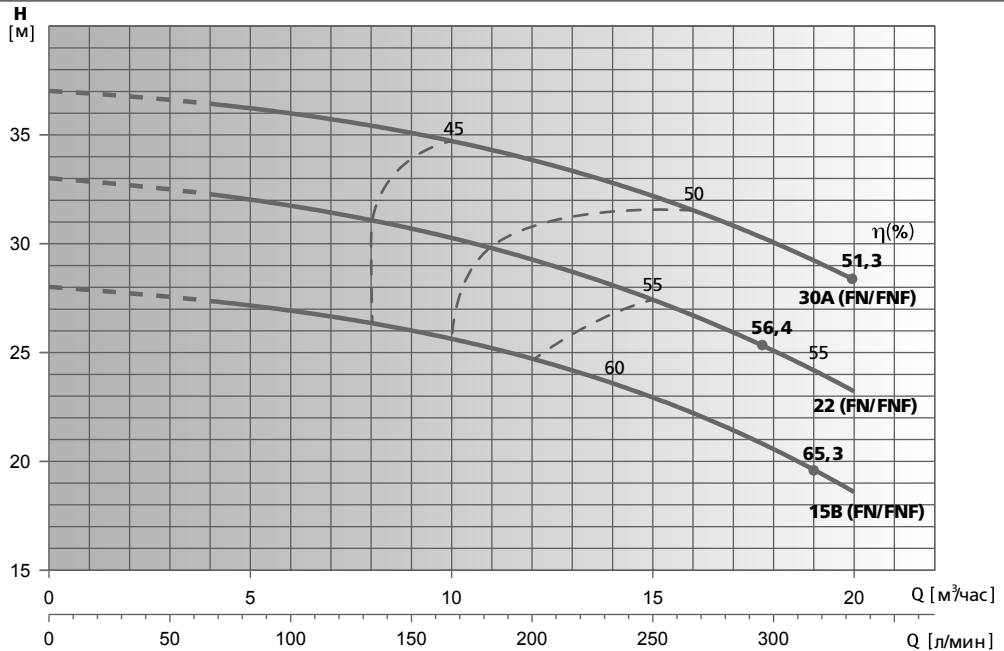

Модель насоса	P2		In, А при U=400 В	л/мин	м³/час															
	кВт	HP			0	67	100	133	167	200	233	267	300	333						
FN/FNF 32-50-15B	1.5	2	4.8/3.2	Насос, м	28	27.4	27	26.3	25.6	24.8	23.4	22.3	20.7	18.5						
FN/FNF 32-50-22	2.2	3	4.9/4.6		33	32.2	32	31	30.2	29.2	28	27	25	23.2						
FN/FNF 32-50-30A	3	4	5.7/6.2	37	36.5	36	35.4	34.7	33.8	32.8	31.6	30.1	28.3							

* Гидравлические характеристики соответствуют жидкостям с плотностью $\rho = 1,0 \text{ кг/дм}^3$ и кинематической вязкостью $\nu = 1 \text{ мм}^2/\text{сек}$.

** Данные значения NPSH были получены при лабораторных испытаниях. Рекомендуется увеличивать данные величины при подборе на 0,5 м.

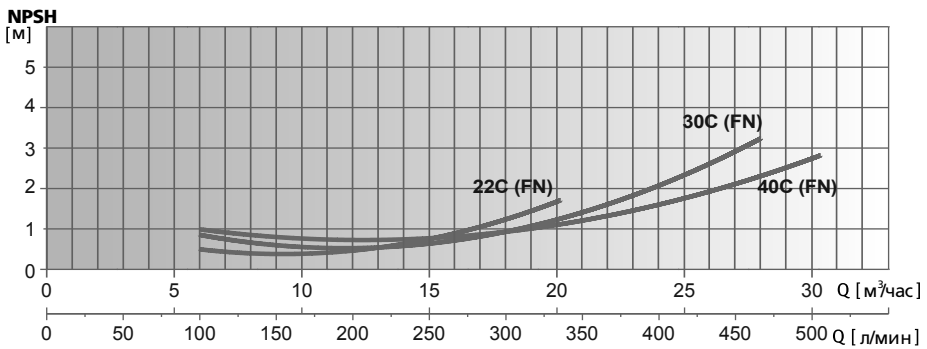
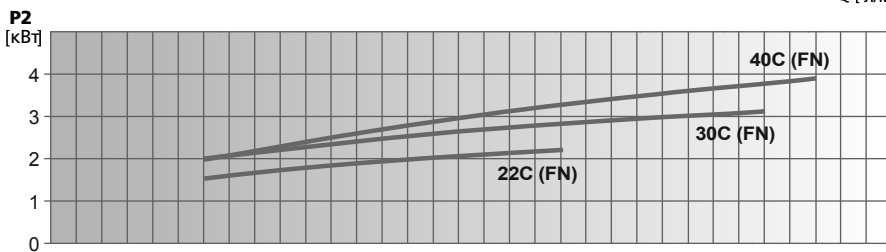
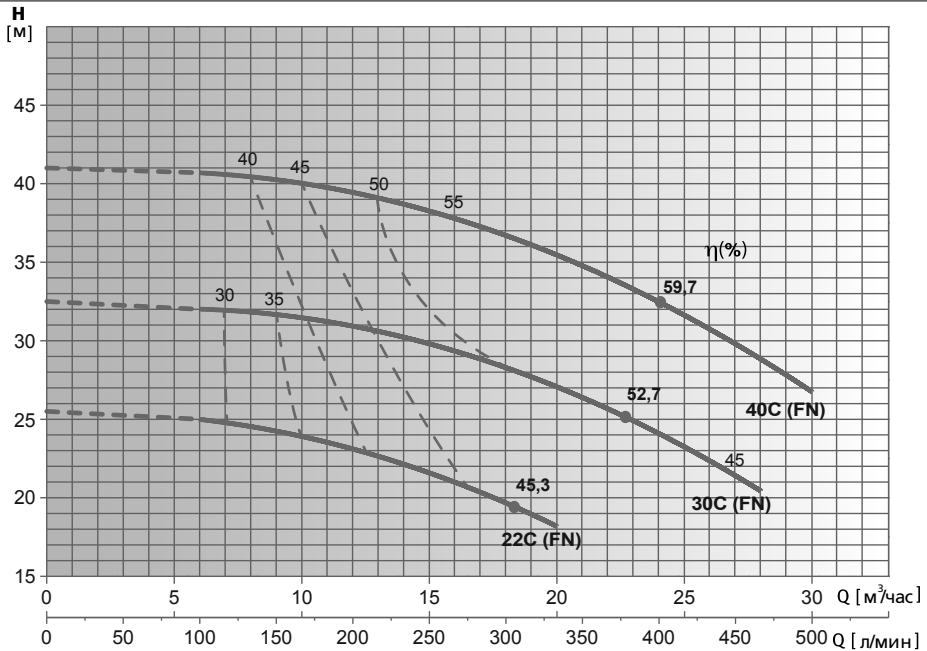

Модель насоса	P2		I _n , А при U=400 В	л/мин м³/час	Напор, м											
	кВт	HP			0	100	133	200	267	333	383	417	467	500		
FN 32-50-22C	2,2	3	4,9	Напор, м	25,5	25	24,5	23	21	18						
FN 32-50-30C	3	4	6		32,5	32	31,5	31	29	27	25,5	24	20			
FN 32-50-40C	4	5,5	7,5		41	40,5	40	39,5	38	35	33	31	29	27		

* Гидравлические характеристики соответствуют жидкостям с плотностью $\rho = 1,0 \text{ кг/дм}^3$ и кинематической вязкостью $\nu = 1 \text{ мм}^2/\text{сек}$.

** Данные значения NPSH были получены при лабораторных испытаниях. Рекомендуется увеличивать данные величины при подборе на 0,5 м.

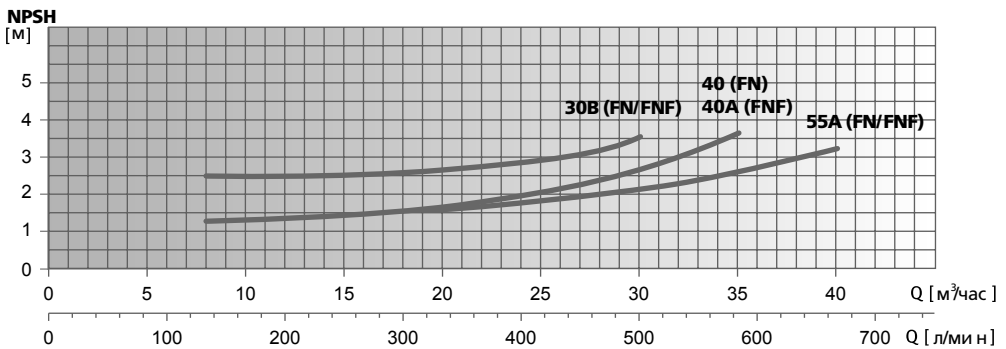
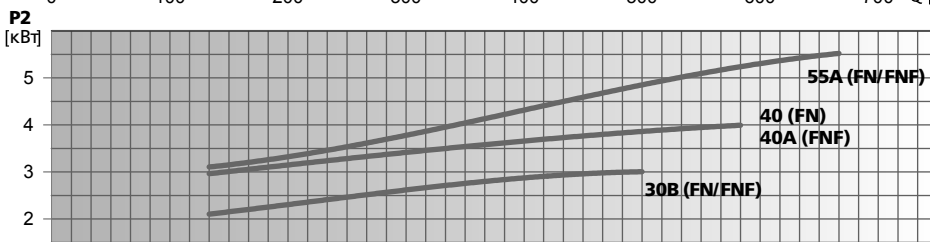
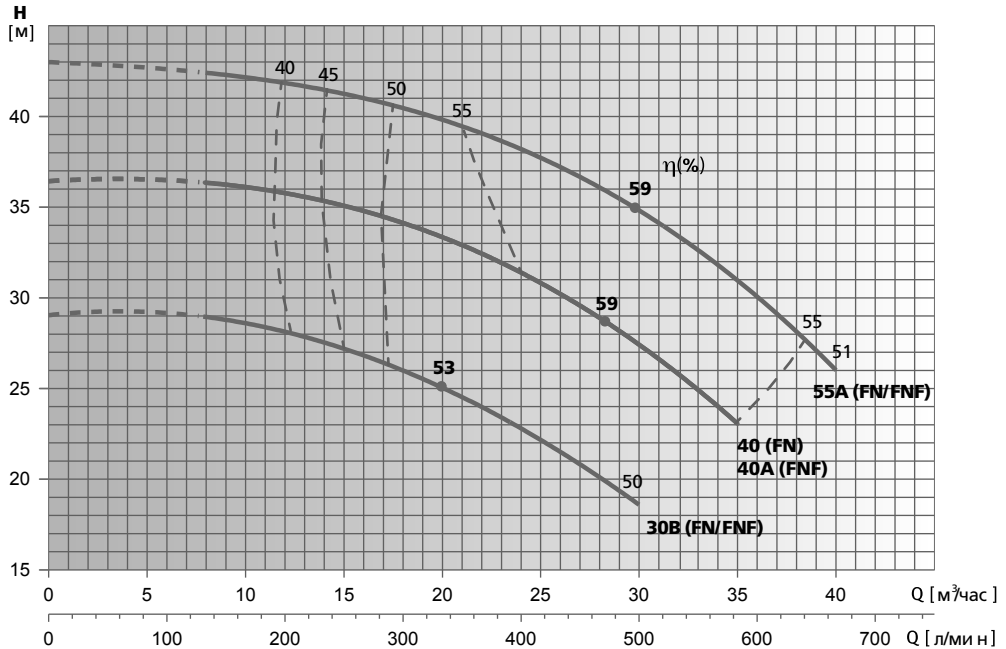

Модель насоса	P2		In, А при U=400 В	л/мин													
	кВт	HP		0	133	167	200	233	267	300	333	417	500	583	667		
FN/FNF 32-50-30B	3	4	6.7/6.2	0	8	10	12	14	16	18	20	25	30	35	40		
FN 32-50-40	4	5.5	9.2	29	29	28.8	28.3	27.5	26.2	25.8	22.3	18.5					
FNF 32-50-40A	4	5.5	7.5	36.4	36.4	36.2	35.8	35.4	34.7	34	33.2	31	27.5	23			
FN/FNF 32-50-55A	5.5	7.5	10.7/10.1	36.4	36.4	36.2	35.8	35.4	34.7	34	33.2	31	27.5	23			
				43	42.4	42.2	41.9	41.3	41	40.5	39.8	38	34.5	31.1	26		

* Гидравлические характеристики соответствуют жидкостям с плотностью $\rho = 1,0 \text{ кг/дм}^3$ и кинематической вязкостью $\nu = 1 \text{ мм}^2/\text{сек}$.

** Данные значения NPSH были получены при лабораторных испытаниях. Рекомендуется увеличивать данные величины при подборе на 0,5 м.

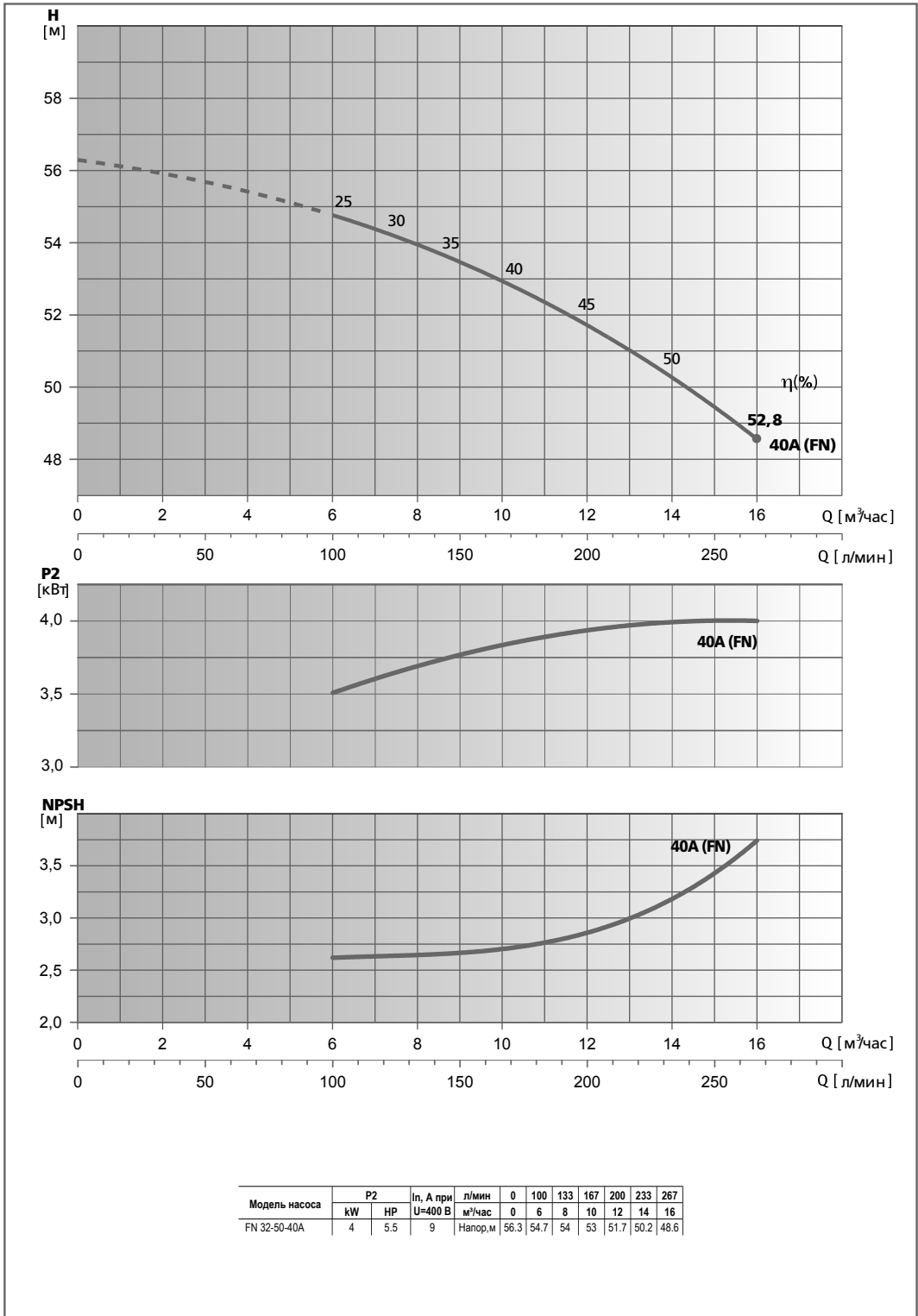

Модель насоса	P2		In, А при U=400 В	л/мин м³/час	0	100	133	167	200	233	267
	кВт	HP									
FN 32-50-40A	4	5.5	9	Напор, м	56.3	54.7	54	53	51.7	50.2	48.6

* Гидравлические характеристики соответствуют жидкостям с плотностью $\rho = 1,0 \text{ кг/дм}^3$ и кинематической вязкостью $\nu = 1 \text{ мм}^2/\text{сек}$.

** Данные значения NPSH были получены при лабораторных испытаниях. Рекомендуется увеличивать данные величины при подборе на 0,5 м.

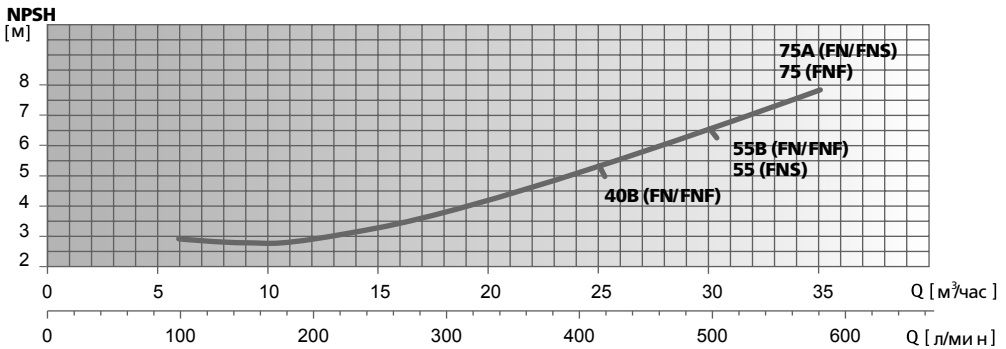
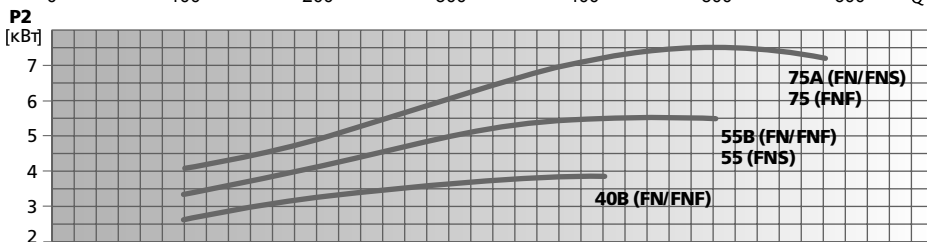
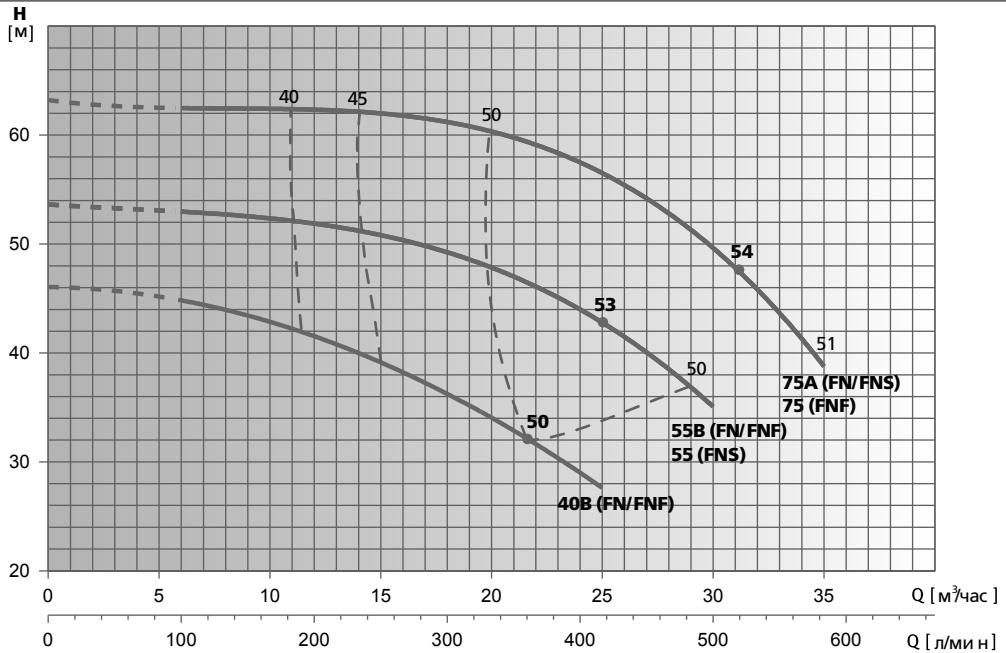

Модель насоса	P2		In, А при U=400 В	л/мин м³/час	Нпор, м															
	кВт	HP			0	100	133	167	200	233	267	300	333	417	500	583				
FN/FNF 32-50-40B	4	5.5	8.5/7.5	46	45	44	43	41.3	39.8	38.2	36.2	34.4	27.5							
FN/FNF 32-50-55B	5.5	7.5	11.5/10.1	53.6	53	52.8	52.5	51.7	51.1	50.2	49.8	47.4	43	35						
FNS 32-50-55	5.5	7.5	11.5	53.6	53	52.8	52.5	51.7	51.1	50.2	49.8	47.4	43	35						
FN/FNS 32-50-75A	7.5	10	15/14.7	63	62.8	62.6	62.5	62.3	62.2	62	60.6	59.5	57.5	49.7	38.6					
FNF 32-50-75	7.5	10	13.6	63	62.8	62.6	62.5	62.3	62.2	62	60.6	59.5	57.5	49.7	38.6					

* Гидравлические характеристики соответствуют жидкостям с плотностью $\rho = 1,0 \text{ кг/дм}^3$ и кинематической вязкостью $\nu = 1 \text{ мм}^2/\text{сек}$.

** Данные значения NPSH были получены при лабораторных испытаниях. Рекомендуется увеличивать данные величины при подборе на 0,5 м.

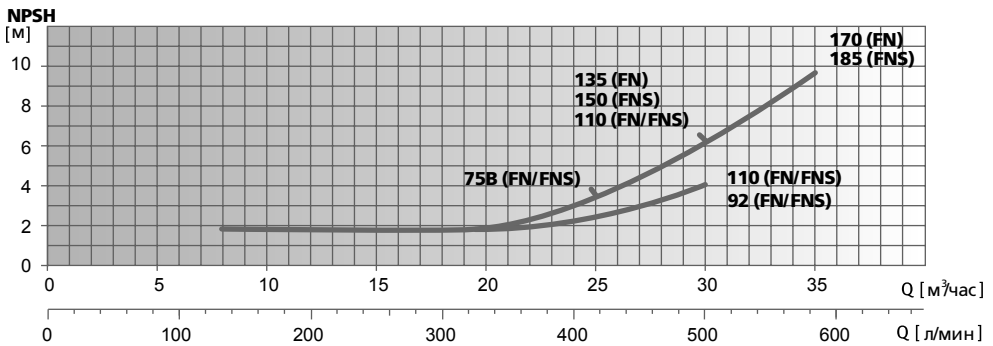
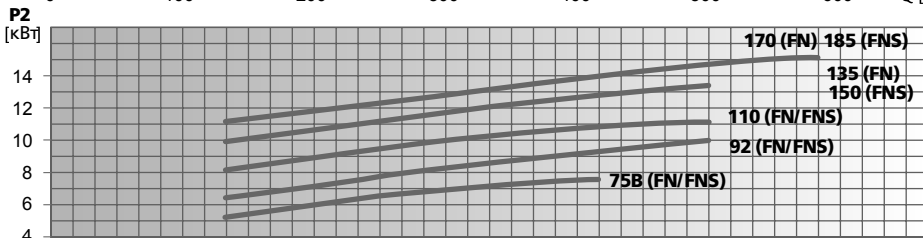
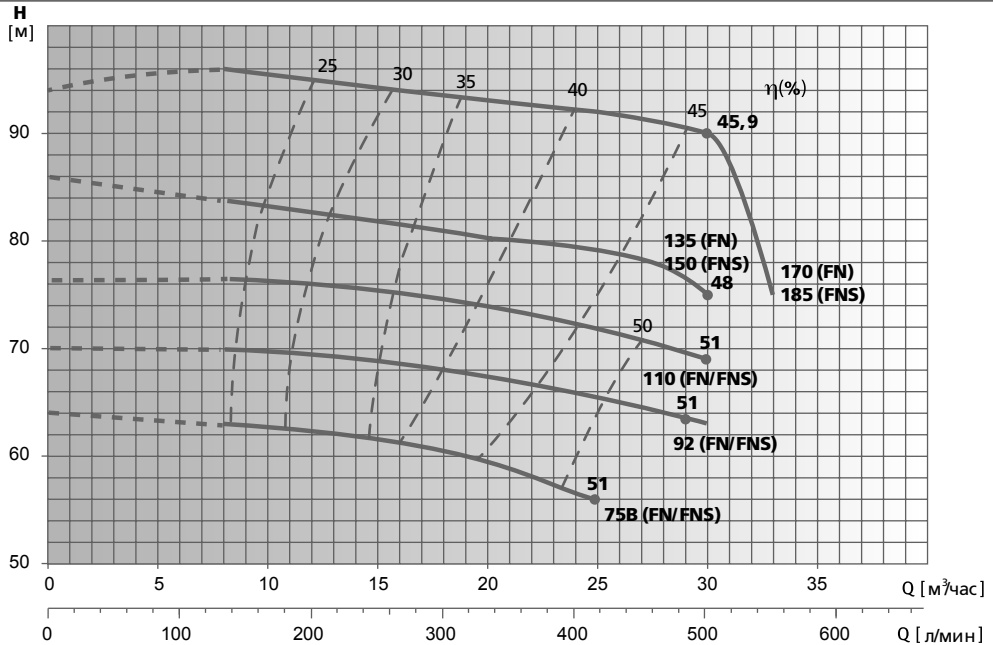

Модель насоса	P2		In, А при U=400 В	л/мин м³/час	Напор, м															
	кВт	HP			0	133	167	200	233	267	300	333	417	500	550					
FN/FNS 32-50-75B	7.5	10	15.1/15.1	64	63	62.6	62.4	61.8	61.3	60.9	59	56								
FN/FNS 32-50-92	9.2	12.5	18.7/17.7	70	69.8	69.6	69.3	68.9	68.4	68.1	67.3	65.3	63							
FN/FNS 32-50-110	11	15	22.3/20	76.3	76.3	76	75.7	75.3	74.8	74.4	73.8	71.4	68.8							
FN 32-50-135	13.5	18.3	26.4	86	83.5	83	82.2	81.9	81.3	80.8	80	79.2	75							
FNS 32-50-150	15	20	28.4	86	83.5	83	82.2	81.9	81.3	80.8	80	79.2	75							
FN 32-50-170	17	23	31.5	94	96	95.5	95	95	94	93.5	93	92	90	75						
FNS 32-50-185	18.5	25	31.1	94	96	95.5	95	95	94	93.5	93	92	90	75						

* Гидравлические характеристики соответствуют жидкостям с плотностью $\rho = 1,0 \text{ кг/дм}^3$ и кинематической вязкостью $\nu = 1 \text{ мм}^2/\text{сек}$.

** Данные значения NPSH были получены при лабораторных испытаниях. Рекомендуется увеличивать данные величины при подборе на 0,5 м.

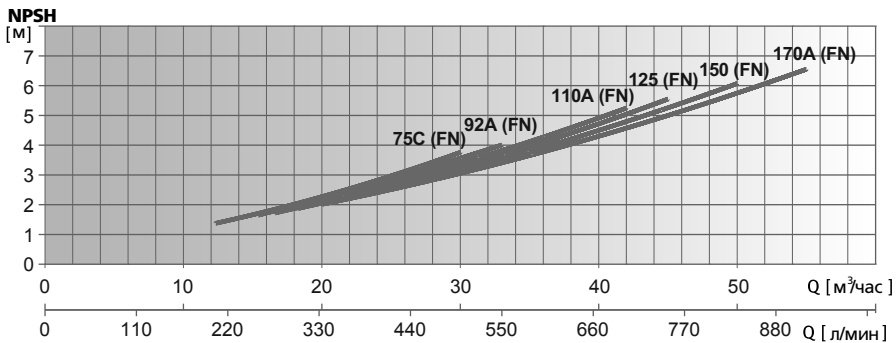
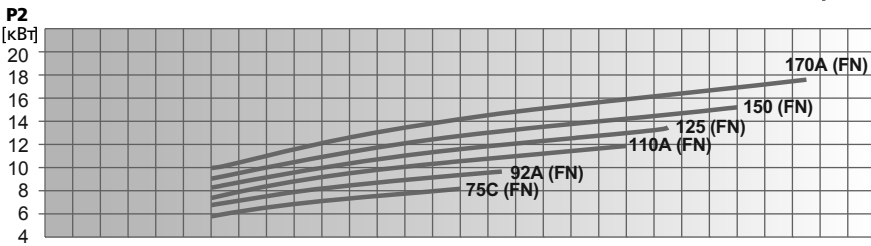
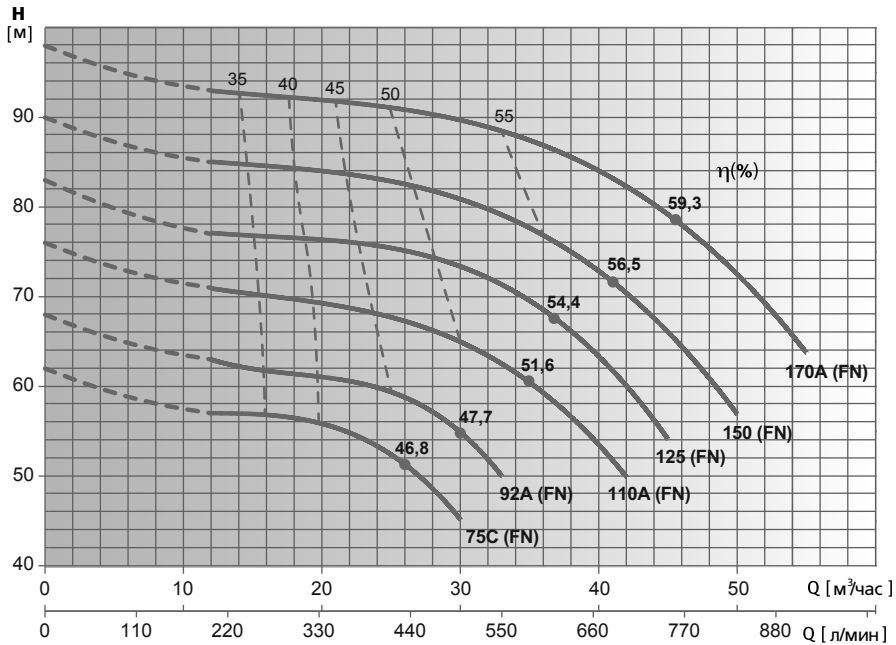

Модель насоса	P2		In, А при U=400 В	л/мин м³/час	0	200	333	400	467	500	550	700	750	833	917
	кВт	HP													
FN 32-50-75C	7,5	10	15,1		62	57	56	53	49	45					
FN 32-50-92A	9,2	12,5	17,7		68	63	61	60	57	55	50				
FN 32-50-110A	11	15	20,6		76	71	69	68	67	65	62	50			
FN 32-50-125	12,5	17	24,1		83	77	76,5	76	75	73	70	62	53		
FN 32-50-150	15	20	28,4		90	85	84	83,5	82	81	78	72	65	57	
FN 32-50-170A	17	23	31,9		98	93	92	91	90,5	90	88	83	79	72	64

* Гидравлические характеристики соответствуют жидкостям с плотностью $\rho = 1,0 \text{ кг/дм}^3$ и кинематической вязкостью $\nu = 1 \text{ мм}^2/\text{сек}$.

** Данные значения NPSH были получены при лабораторных испытаниях. Рекомендуется увеличивать данные величины при подборе на 0,5 м.

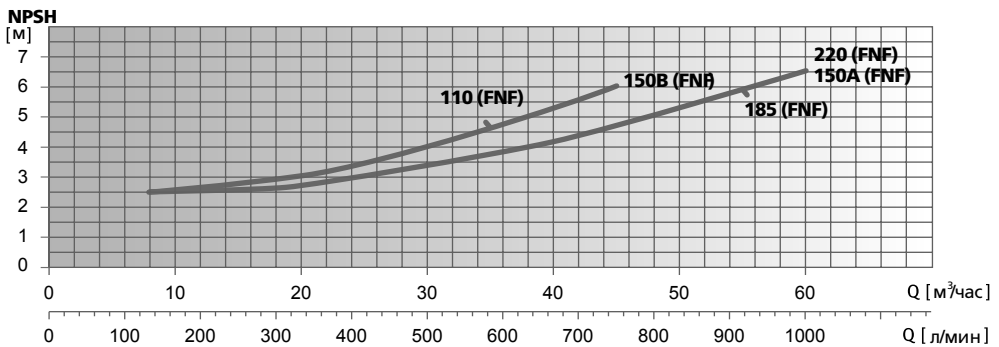
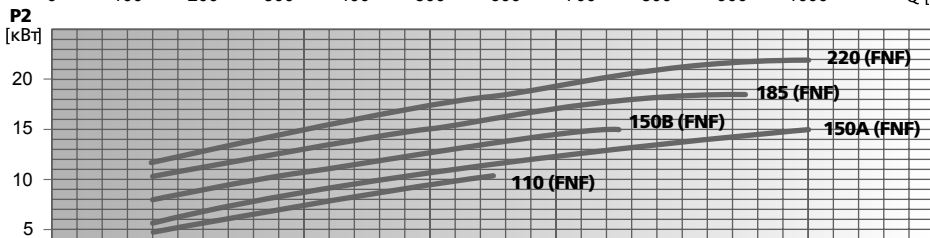
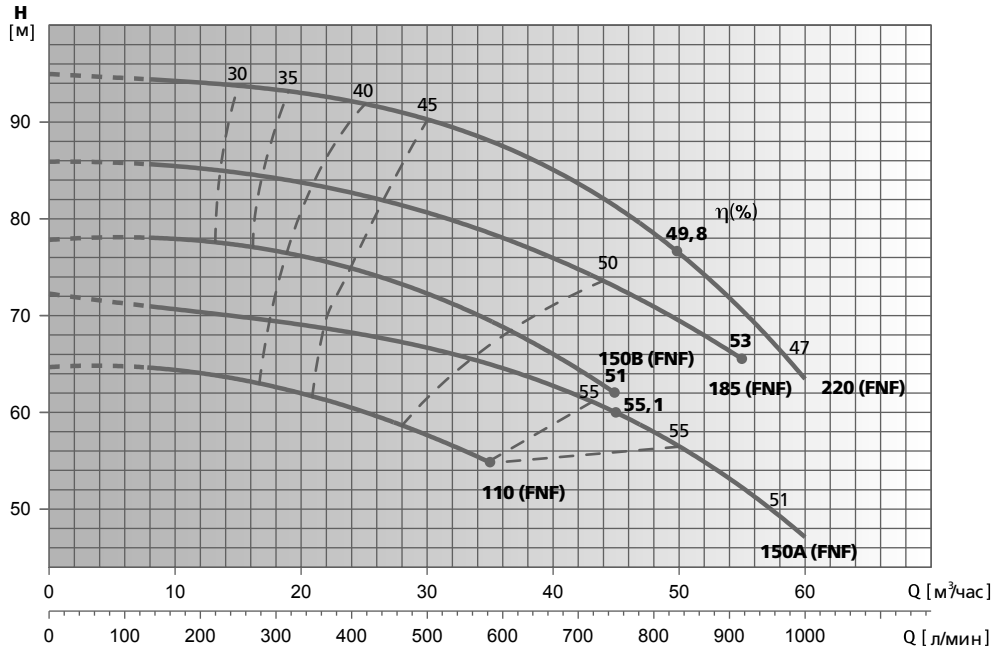

Модель насоса	P2		Iп, А при U=400 В	л/мин м³/час	Напор, м															
	кВт	HP			0	133	167	200	233	267	300	333	417	500	583	667	750	833	917	1000
FNF 32-50-110	11	15	20.1	64.8	64.5	64.2	63.8	63.6	63.4	63	62.5	59.5	57.4	55	40	45	50	55	60	
FNF 32-50-150A	15	20	26.3	72	71	70.8	70.5	70.2	70	69.6	69.2	68	66	63.5	63	62	56	52	47	
FNF 32-50-150B	15	20	26.3	78	77.8	77.7	77.6	77.5	77.2	76.9	76.4	74.6	72.3	69.2	65.9	62.1				
FNF 32-50-185	18.5	25	33	86	85.6	85.4	85.2	85	84.3	84.2	83.6	82.8	81	78.5	75.5	73	69.5	65.6		
FNF 32-50-220	22	30	39.5	94.7	94.5	94.4	94.3	94.2	94	93	92.5	92	90	88	85	81	77	71	63	

* Гидравлические характеристики соответствуют жидкостям с плотностью $\rho = 1,0 \text{ кг/дм}^3$ и кинематической вязкостью $\nu = 1 \text{ мм}^2/\text{сек}$.

** Данные значения NPSH были получены при лабораторных испытаниях. Рекомендуется увеличивать данные величины при подборе на 0,5 м.

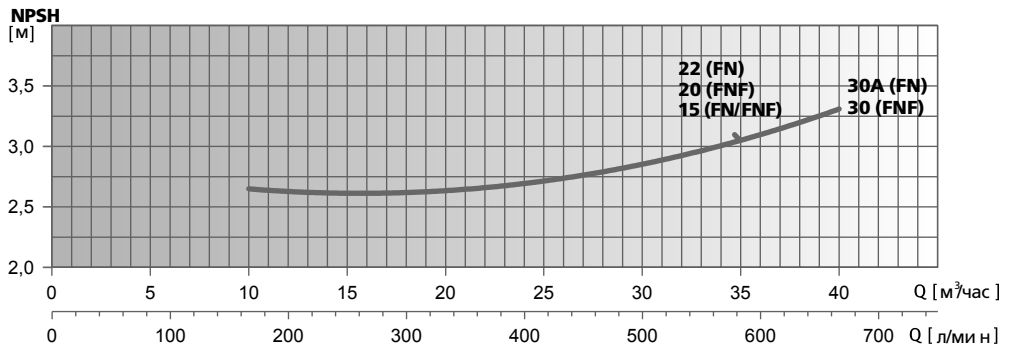
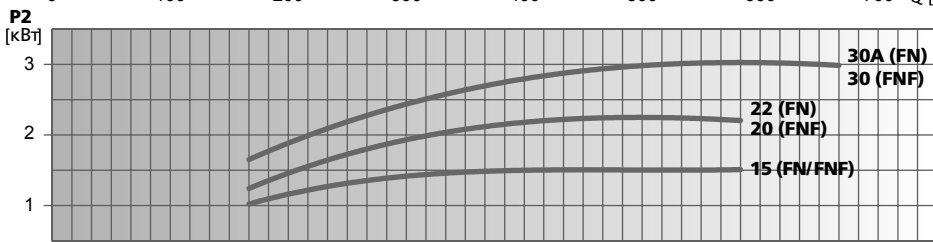
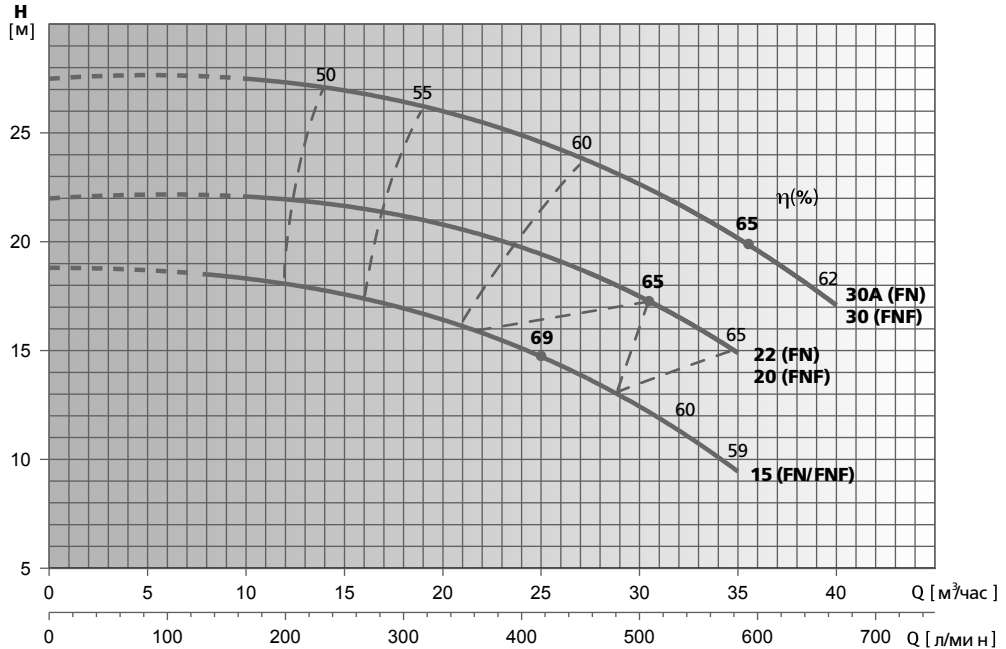

Модель насоса	P2		In, А при U=400 В	л/мин м³/час	Напор, м															
	кВт	HP			0	8	10	12	14	16	18	20	25	30	35	40				
FN/FNF 40-65-15	1.5	2	4.5/3.2	18.8	18.5	18.3	18.1	17.8	17.5	16.9	16.2	14.8	12.5	9.4						
FN 40-65-22	2.2	3	4.9	22		22	22	21.8	21.5	21.2	20.8	19.4	17.5	14.9						
FNF 40-65-20	2.2	3	4.6	22		22	22	21.8	21.5	21.2	20.8	19.4	17.5	14.9						
FN 40-65-30A	3	4	6.5	27.5		27.5	27.3	27.1	26.8	26.4	26	24.5	23	19.8	17.2					
FNF 40-65-30	3	4	6.2	27.5		27.5	27.3	27.1	26.8	26.4	26	24.5	23	19.8	17.2					

* Гидравлические характеристики соответствуют жидкостям с плотностью $\rho = 1,0 \text{ кг/дм}^3$ и кинематической вязкостью $\nu = 1 \text{ мм}^2/\text{сек}$.

** Данные значения NPSH были получены при лабораторных испытаниях. Рекомендуется увеличивать данные величины при подборе на 0,5 м.

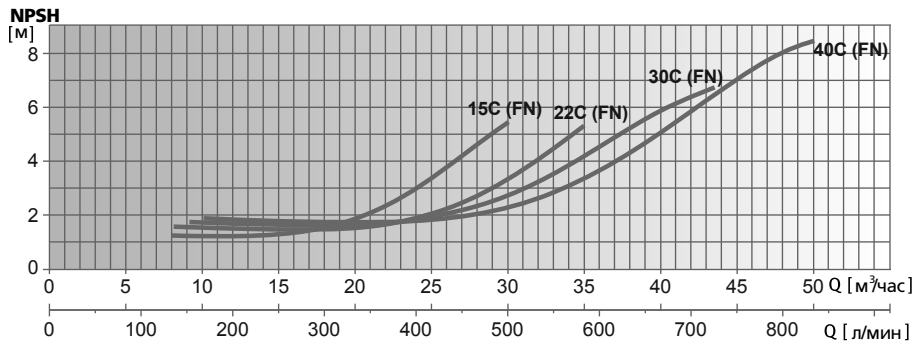
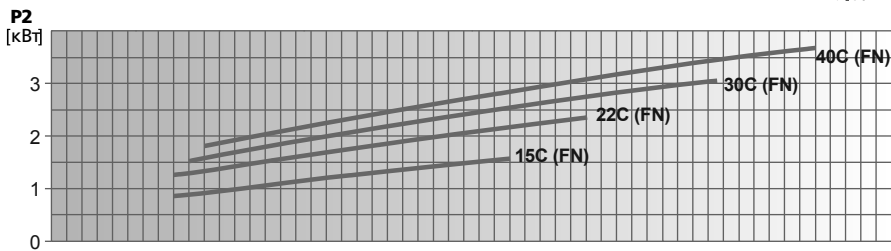
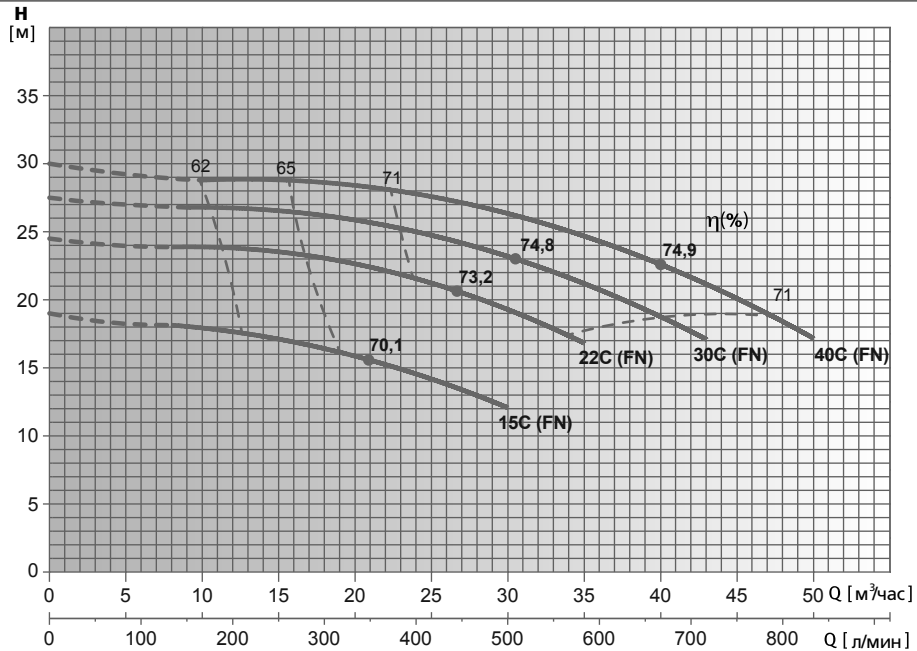

Модель насоса	P2		Iп, А при U=400 В	л/мин м³/час	Hвпор, м	0	133	150	167	333	467	500	583	667	717	833	
	кВт	HP				0	8	9	10	20	28	30	35	40	43	50	
FN 40-65-15C	1,5	2	3,5	Hвпор, м	19	18,5	18	17,5	16	13	12						
FN 40-65-22C	2,2	3	4,9		24,5	24	24	23,5	23	20	19	17					
FN 40-65-30C	3	4	6		27,5		27	26,5	26	24	23	21	19	17			
FN 40-65-40C	4	5,5	7,5		30		29	28	27	26	25	23	21	17			

* Гидравлические характеристики соответствуют жидкостям с плотностью $\rho = 1,0 \text{ кг/дм}^3$ и кинематической вязкостью $\nu = 1 \text{ мм}^2/\text{сек}$.

** Данные значения NPSH были получены при лабораторных испытаниях. Рекомендуется увеличивать данные величины при подборе на 0,5 м.

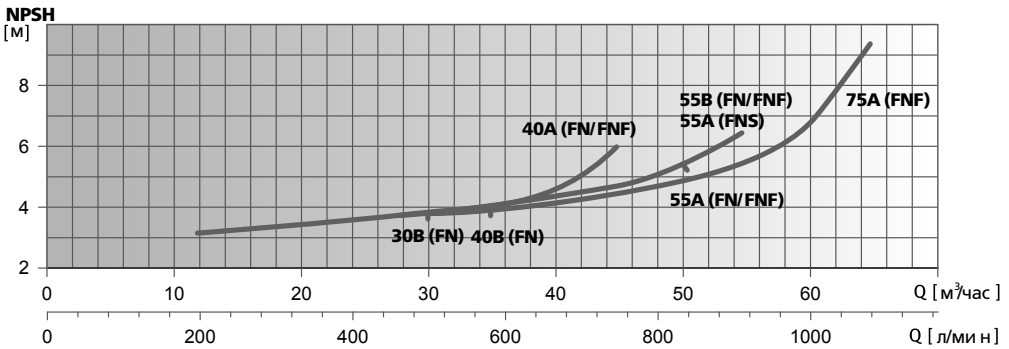
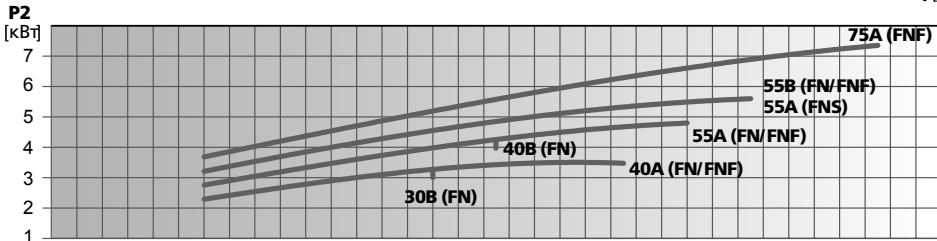
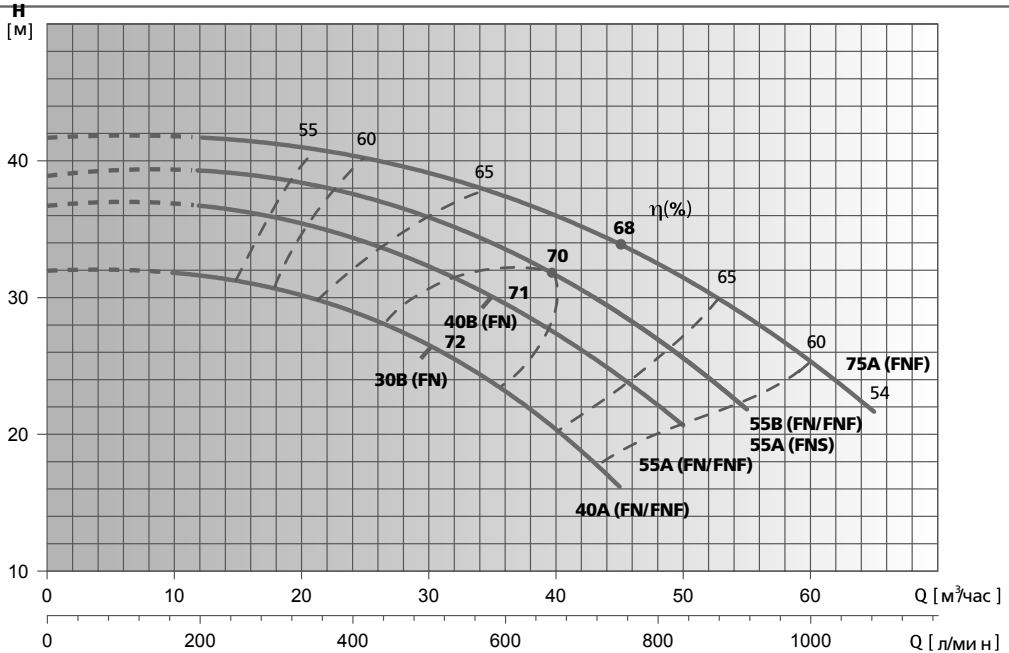

Модель насоса	P2		In, А при U=400 В	л/мин м³/час	Напор, м															
	kW	HP			0	167	200	233	267	300	333	417	500	583	667	750	833	917	1000	1083
FN 40-65-30B	3	4	6.3	0	10	12	14	16	18	20	25	30	35	40	45	50	55	60	65	
FN/FNF 40-65-40A	4	5.5	8.3/7.5	32	31.7	31.6	31.4	31	30.7	30.2	28.8	26.7	23	21	16					
FN 40-65-40B	4	5.5	8.1	36.7		36.6	36.5	36.3	36	35.5	34	32	30.1							
FN/FNF 40-65-55A	5.5	7.5	10/10.1	36.7		36.6	36.5	36.3	36	35.5	34	32	30.1	27.4	24.5	20.5				
FN/FNF 40-65-55B	5.5	7.5	10.5/10.1	39		39	39	38.9	38.8	38.7	37.4	36	33.8	31.8	28.7	25.4	22			
FNS 40-65-55A	5.5	7.5	10.5	39		39	39	38.9	38.8	38.7	37.4	36	33.8	31.8	28.7	25.4	22			
FNF 40-65-75A	7.5	10	13.6	41.8		41.6	41.4	41.3	41.2	41.2	40.3	39.2	37.9	35.9	33.9	31.3	28.9	24.9	21.9	

* Гидравлические характеристики соответствуют жидкостям с плотностью $\rho = 1,0 \text{ кг/дм}^3$ и кинематической вязкостью $\nu = 1 \text{ мм}^2/\text{сек}$.

** Данные значения NPSH были получены при лабораторных испытаниях. Рекомендуется увеличивать данные величины при подборе на 0,5 м.

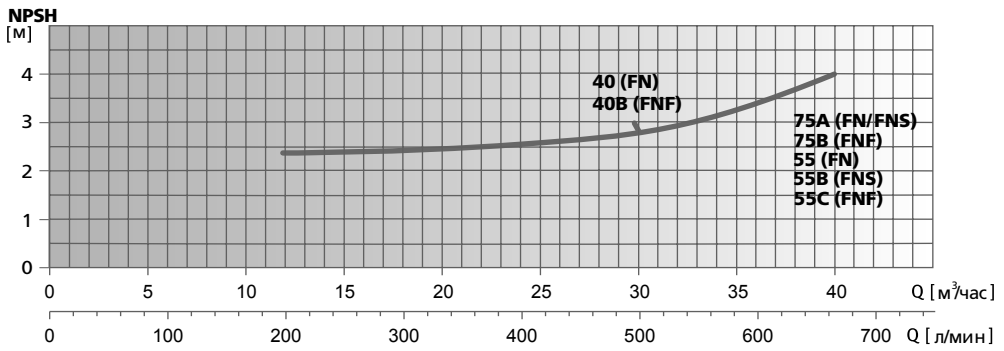
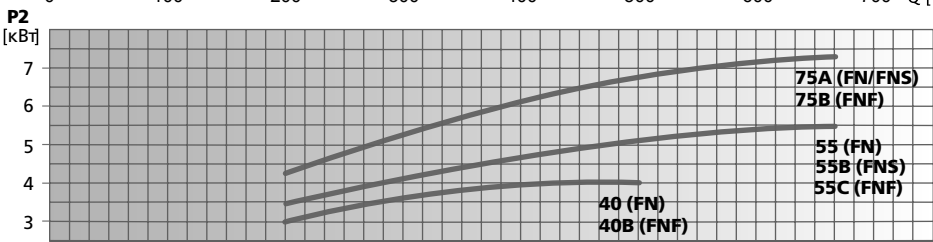
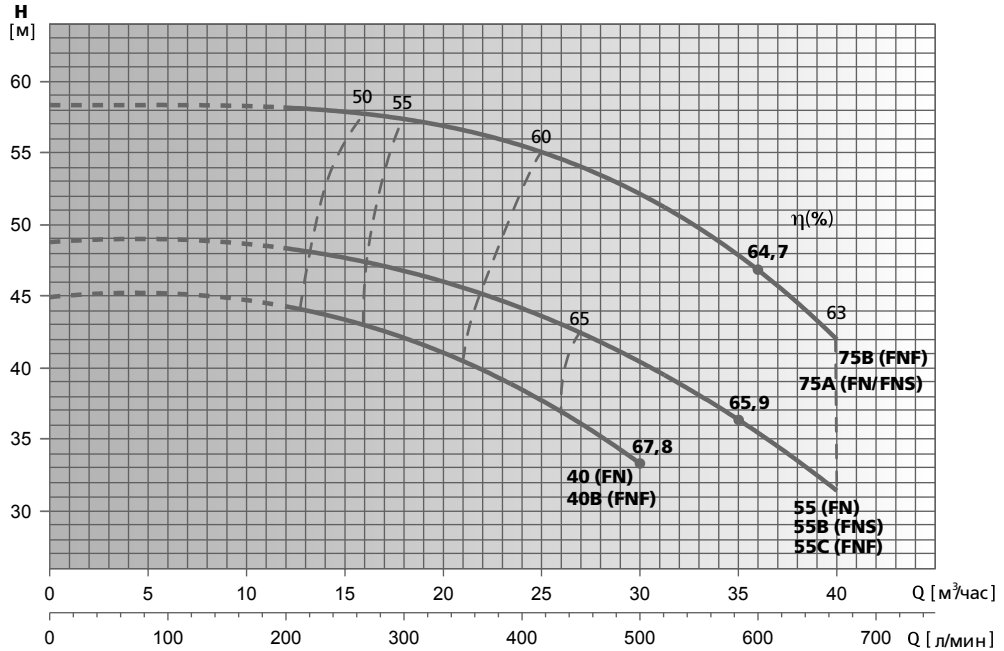

Модель насоса	P2		I _n , А при U=400 В	л/мин м³/час	Напор, м															
	кВт	HP			0	200	233	267	300	333	417	500	583	667						
FN 40-65-40	4	5.5	8.3	45	43.9	43.7	43.5	42.2	41.2	37.3	33.5									
FNF 40-65-40B	4	5.5	7.5	45	43.9	43.7	43.5	42.2	41.2	37.3	33.5									
FN 40-65-55	5.5	7.5	11.4	48.8	48.3	48	47.5	46.8	46	43.6	40.4	36.5	31.4							
FNS 40-65-55B	5.5	7.5	11.4	48.8	48.3	48	47.5	46.8	46	43.6	40.4	36.5	31.4							
FN 40-65-55C	5.5	7.5	10.1	48.8	48.3	48	47.5	46.8	46	43.6	40.4	36.5	31.4							
FN/FNS 40-65-75A	7.5	10	15.2/15.2	58.4	58	57.9	57.9	57.6	57	55	52	48	42							
FNF 40-65-75B	7.5	10	13.6	58.4	58	57.9	57.9	57.6	57	55	52	48	42							

* Гидравлические характеристики соответствуют жидкостям с плотностью ρ = 1,0 кг/дм³ и кинематической вязкостью ν = 1 мм²/сек.
** Данные значения NPSH были получены при лабораторных испытаниях. Рекомендуется увеличивать данные величины при подборе на 0,5 м.

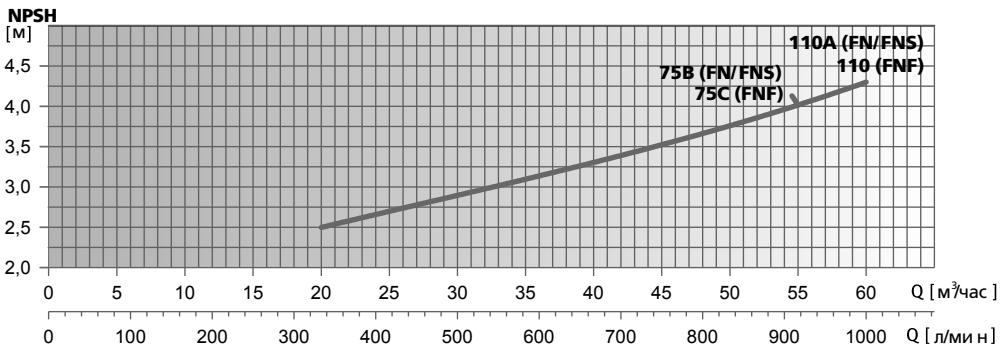
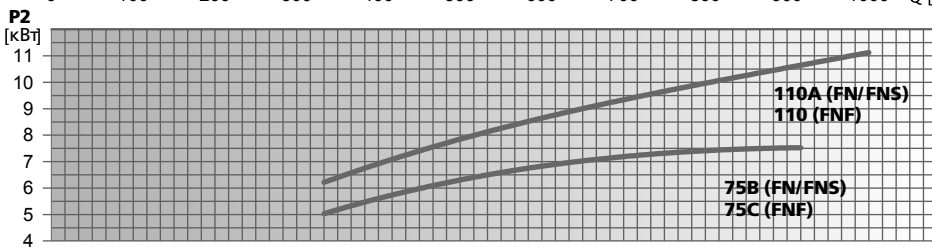
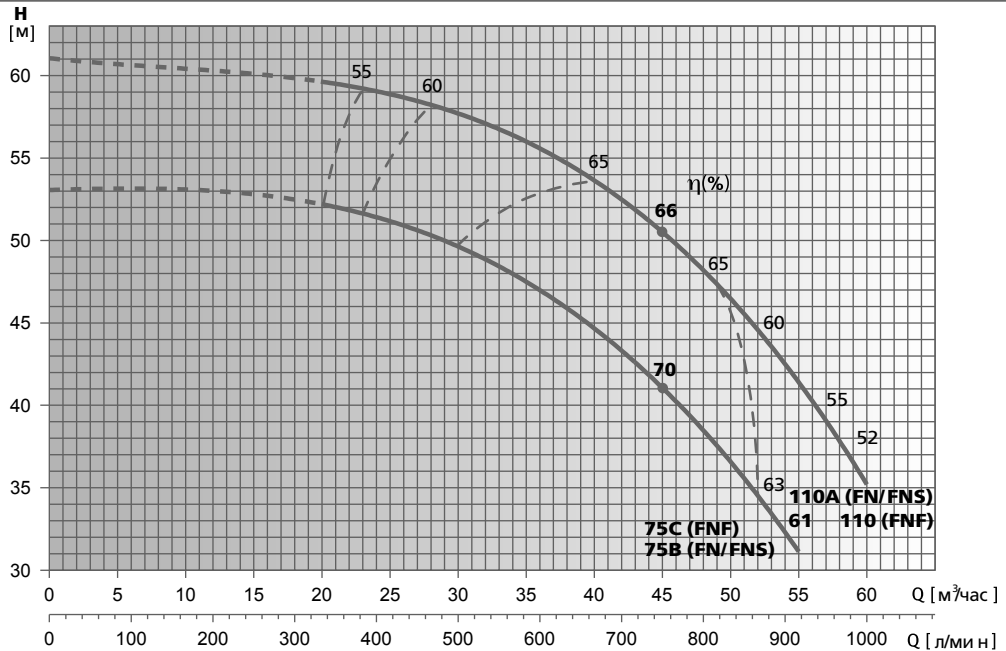

Модель насоса	P2		Iл, А при U=400 В	л/мин м³/час	0	333	417	500	583	667	750	833	917	1000
	кВт	HP												
FN/FNS 40-65-75B	7.5	10	15.5/15.5	Напор, м	53	52.5	51.4	49.4	47	44.2	41.5	37.5	30.5	
FNF 40-65-75C	7.5	10	13.6		53	52.5	51.4	49.4	47	44.2	41.5	37.5	30.5	
FN/FNS 40-65-110A	11	15	21.2/21.2		61	60	59	57	56	54	50	47	41.5	35
FNF 40-65-110	11	15	20.1		61	60	59	57	56	54	50	47	41.5	35

* Гидравлические характеристики соответствуют жидкостям с плотностью $\rho = 1,0 \text{ кг/дм}^3$ и кинематической вязкостью $\nu = 1 \text{ мм}^2/\text{сек}$.

** Данные значения NPSH были получены при лабораторных испытаниях. Рекомендуется увеличивать данные величины при подборе на 0,5 м.

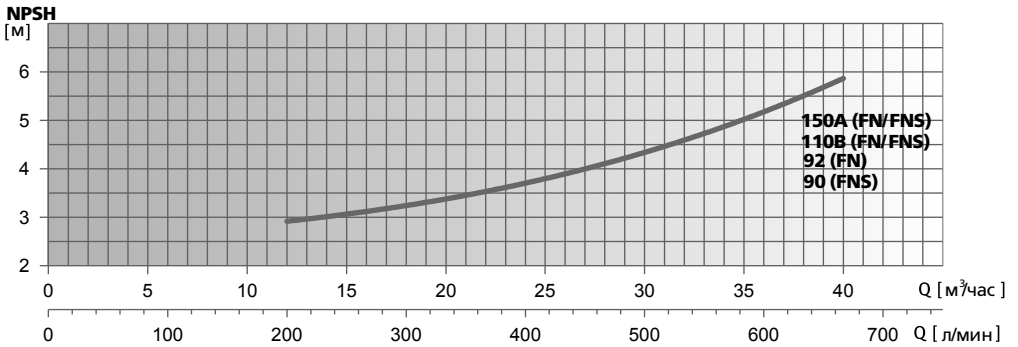
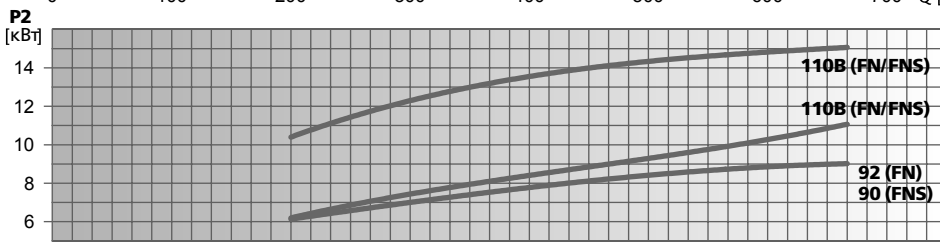
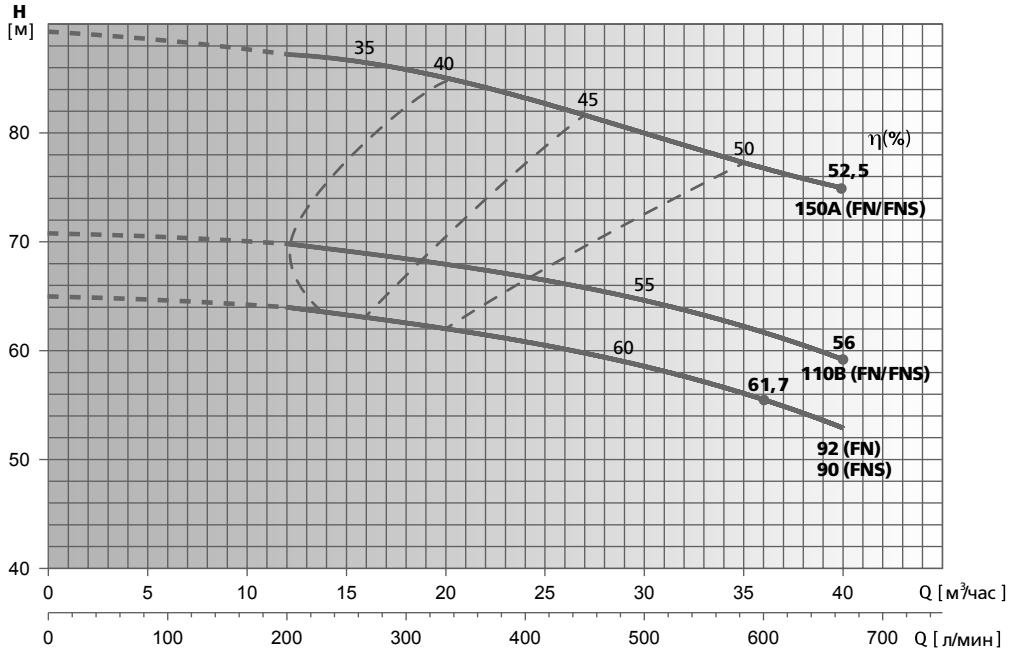

Модель насоса	P2		In, А при U=400 В	л/мин м³/час	Напор, м																		
	кВт	HP			0	200	267	333	400	467	533	583	633	667									
FN 40-65-92	9,2	12,5	18	0	12	16	20	24	28	32	35	38	40	65	64	63	62	61	60	57	56	54	53
FNS 40-65-90	9,2	12,5	18	0	12	16	20	24	28	32	35	38	40	65	64	63	62	61	60	57	56	54	53
FN/FNS 40-65-110B	11	15	20,6/20,6	0	12	16	20	24	28	32	35	38	40	71	70	69	68	67	65	64	62	60	59
FN/FNS 40-65-150A	15	20	28,4/28,4	0	12	16	20	24	28	32	35	38	40	89	87	86	85	83	81	79	77	76	75

* Гидравлические характеристики соответствуют жидкостям с плотностью $\rho = 1,0 \text{ кг/дм}^3$ и кинематической вязкостью $\nu = 1 \text{ мм}^2/\text{сек}$.

** Данные значения NPSH были получены при лабораторных испытаниях. Рекомендуется увеличивать данные величины при подборе на 0,5 м.

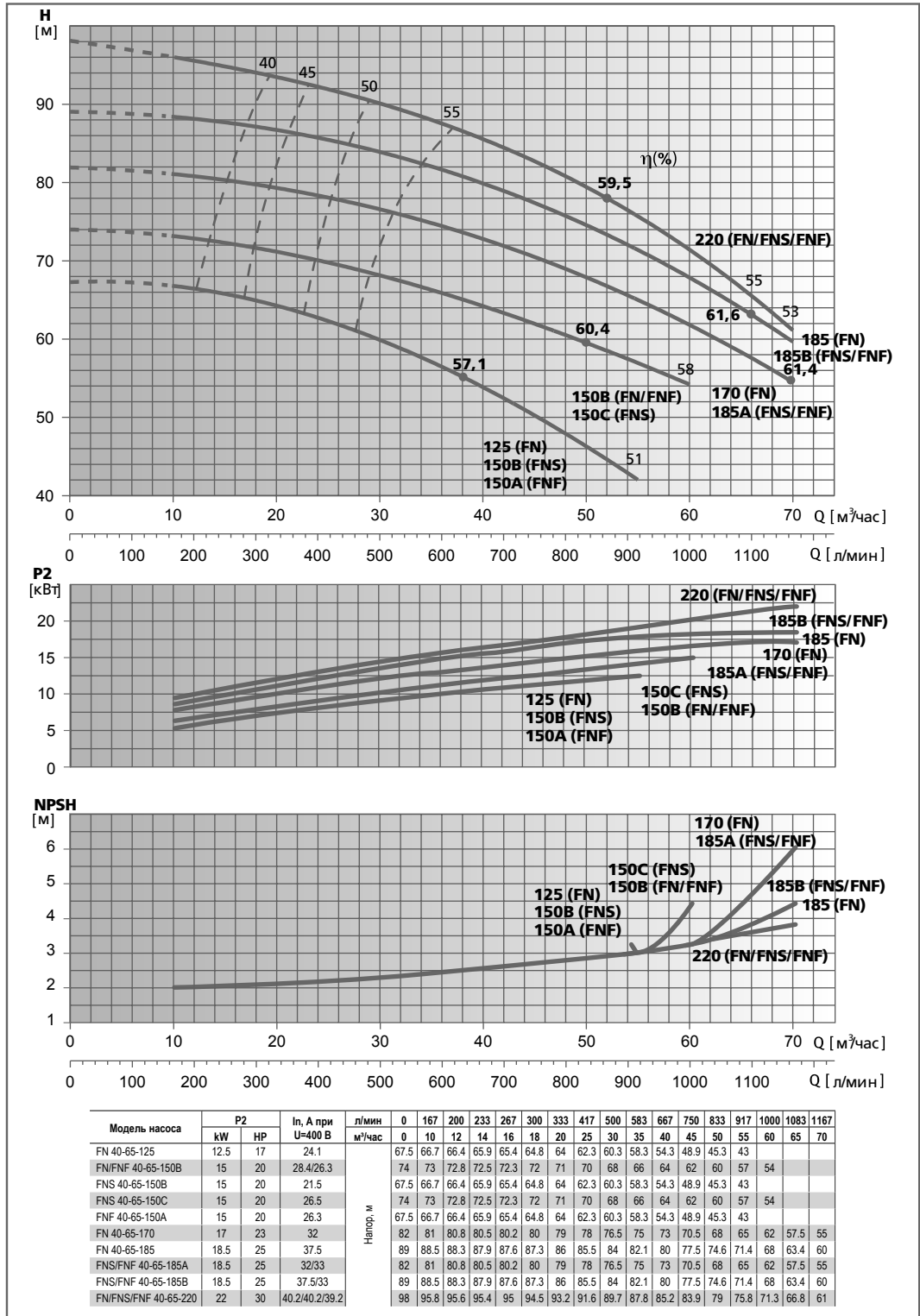

* Гидравлические характеристики соответствуют жидкостям с плотностью $\rho = 1,0 \text{ кг/дм}^3$ и кинематической вязкостью $\nu = 1 \text{ мм}^2/\text{сек}$.

** Данные значения NPSH были получены при лабораторных испытаниях. Рекомендуется увеличивать данные величины при подборе на 0,5 м.

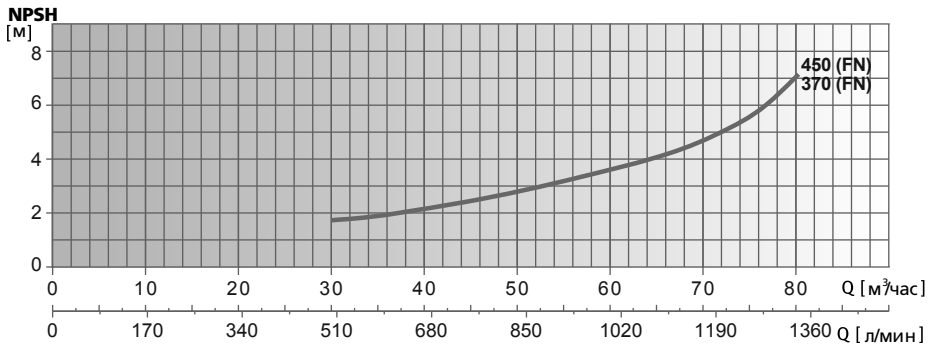
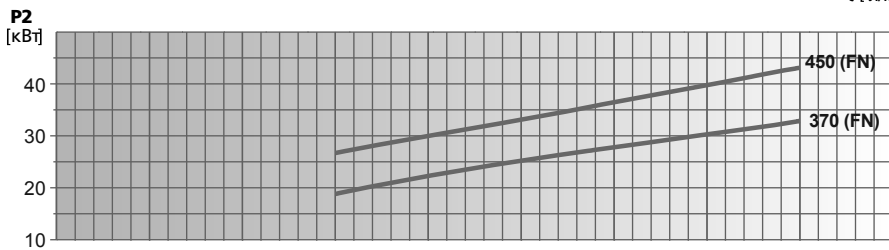
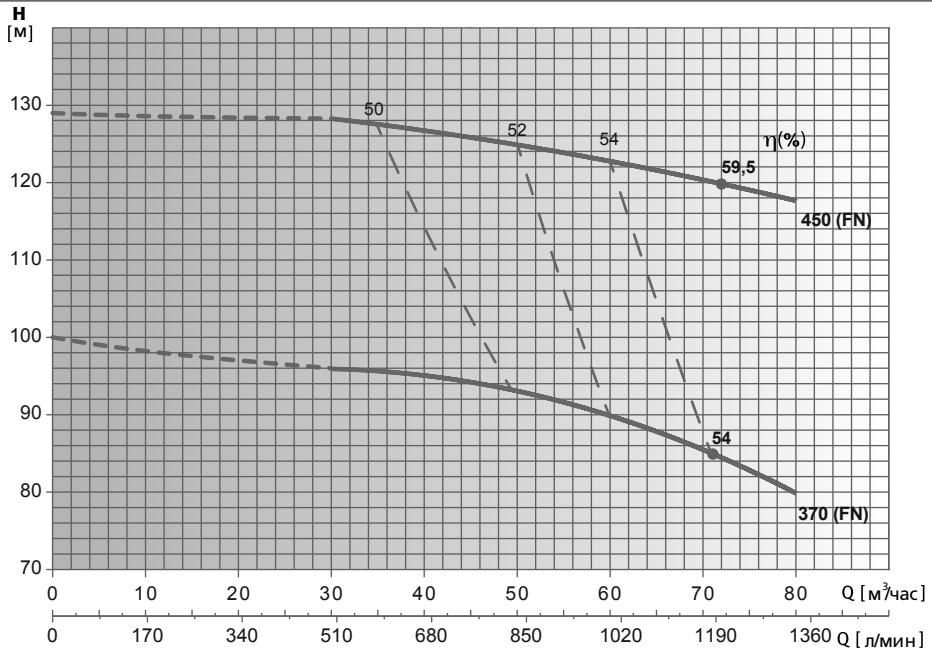

Модель насоса	P2		In, А при U=400 В	л/мин м³/час	Напор, м	0	500	667	750	833	917	1000	1083	1167	1333
	кВт	HP													
FN 40-65-370	37	50	65.2			100	96	95	94	93	92	90	88	85	80
FN 40-65-450	45	60	77.7			129	128	127	126	125	124	122	121	120	118

* Гидравлические характеристики соответствуют жидкостям с плотностью $\rho = 1,0 \text{ кг/дм}^3$ и кинематической вязкостью $\nu = 1 \text{ мм}^2/\text{сек}$.

** Данные значения NPSH были получены при лабораторных испытаниях. Рекомендуется увеличивать данные величины при подборе на 0,5 м.

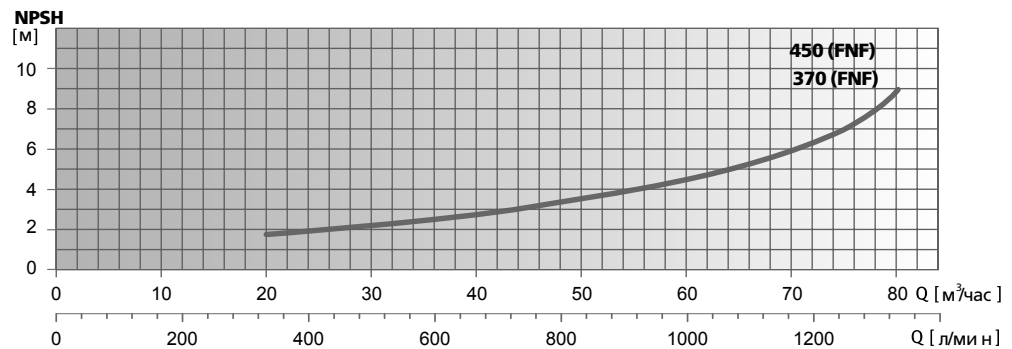
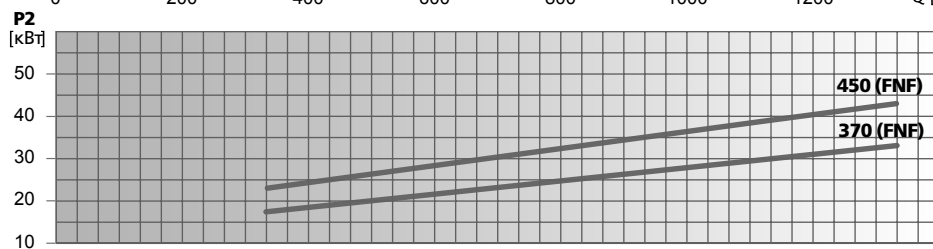
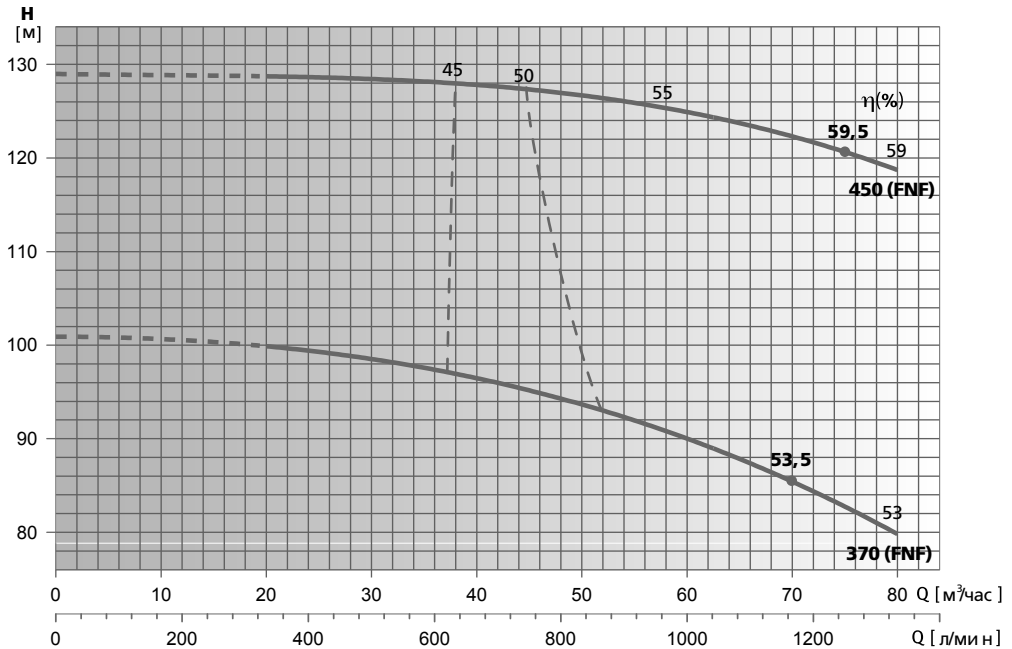

Модель насоса	P2		I _n , А при U=400 В	л/мин м³/час	Напор, м														
	кВт	НР			0	333	417	500	583	667	750	833	917	1000	1083	1167	1250		
FNF 40-65-370	37	50	63.2	101	100	99	98	97.5	97	95.5	94	92	90	87.5	85	82.5			
FNF 40-65-450	45	60	79.4	129	128.8	128.6	128.2	128	127.8	127.5	127	126	125	123.5	122	120.5			

* Гидравлические характеристики соответствуют жидкостям с плотностью $\rho = 1,0 \text{ кг/дм}^3$ и кинематической вязкостью $\nu = 1 \text{ мм}^2/\text{сек}$.

** Данные значения NPSH были получены при лабораторных испытаниях. Рекомендуется увеличивать данные величины при подборе на 0,5 м.

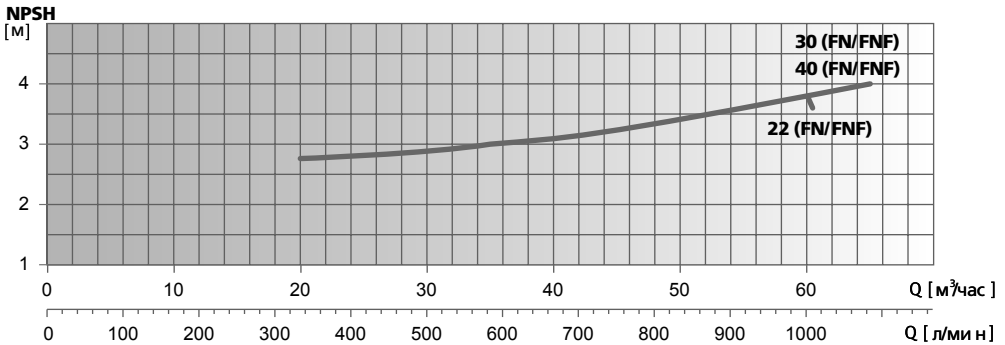
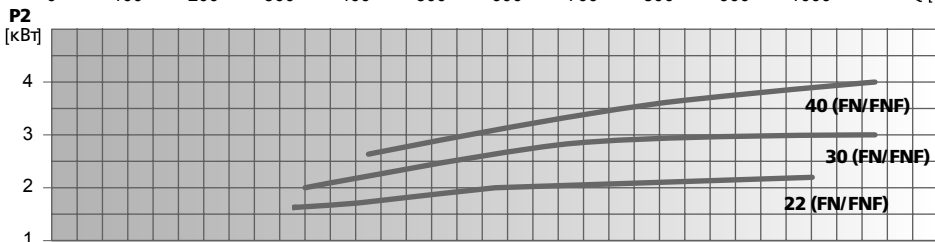
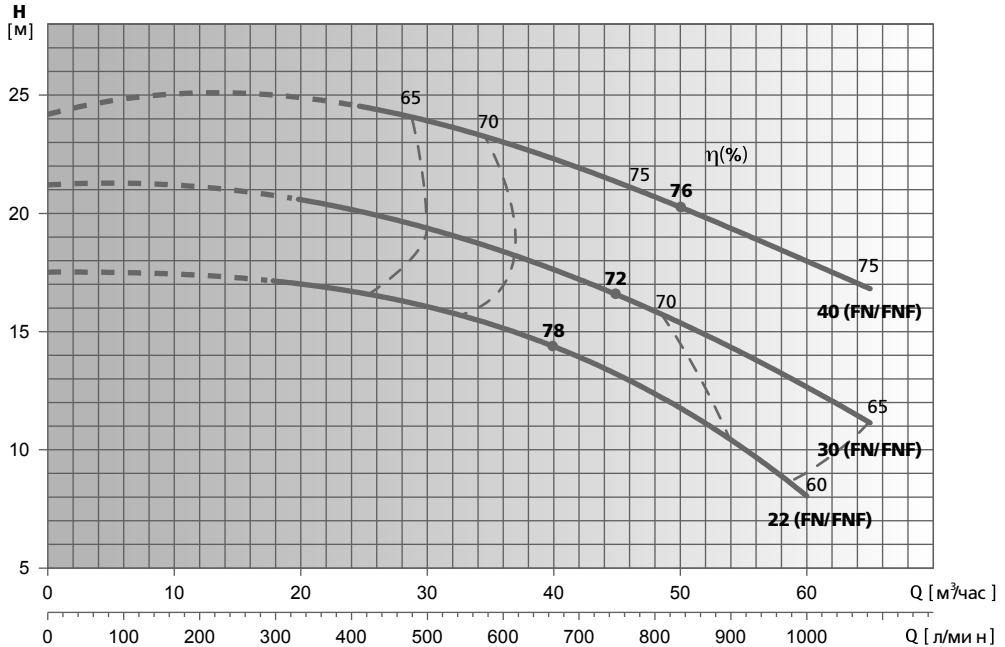

Модель насоса	P2		In, А при U=400 В	л/мин м³/час	0	300	333	417	500	583	667	750	833	917	1000	1083
	кВт	HP			0	18	20	25	30	35	40	45	50	55	60	65
FN/FNF 50-65-22	2.2	3	4.8/4.6	Насосы м	17.5	17.2	17	16.7	16	15.2	14.3	13.2	12	10	8	
FN/FNF 50-65-30	3	4	6.2/6.2		21.2	206	20	19.4	18.6	17.6	16.6	15.3	13.9	13	11	
FN/FNF 50-65-40	4	5.5	8.5/7.5		24.2		24.4	23.9	23.2	22.4	21.4	20.3	19.1	17.7	17	

* Гидравлические характеристики соответствуют жидкостям с плотностью $\rho = 1,0 \text{ кг/дм}^3$ и кинематической вязкостью $\nu = 1 \text{ мм}^2/\text{сек}$.

** Данные значения NPSH были получены при лабораторных испытаниях. Рекомендуется увеличивать данные величины при подборе на 0,5 м.

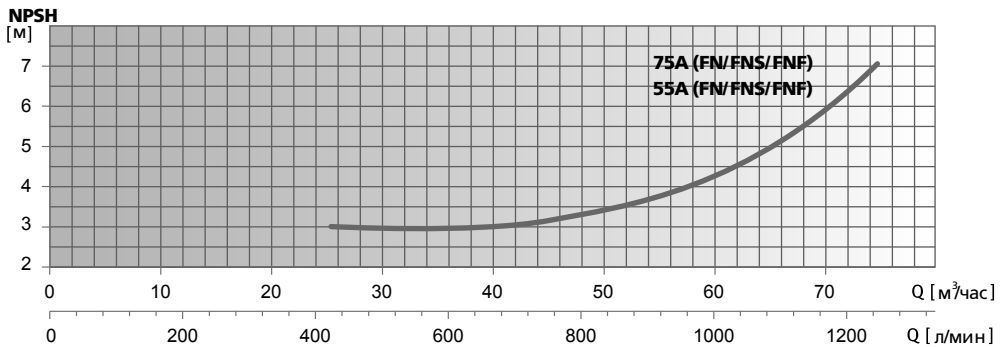
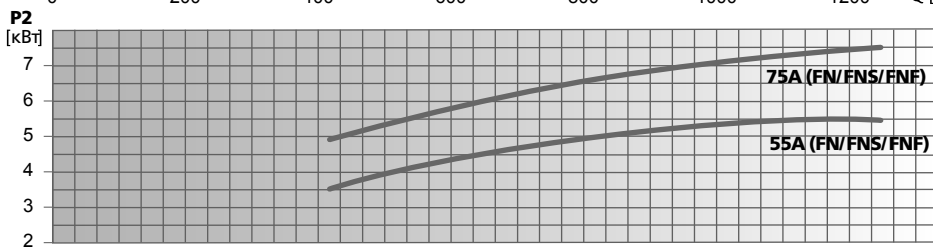
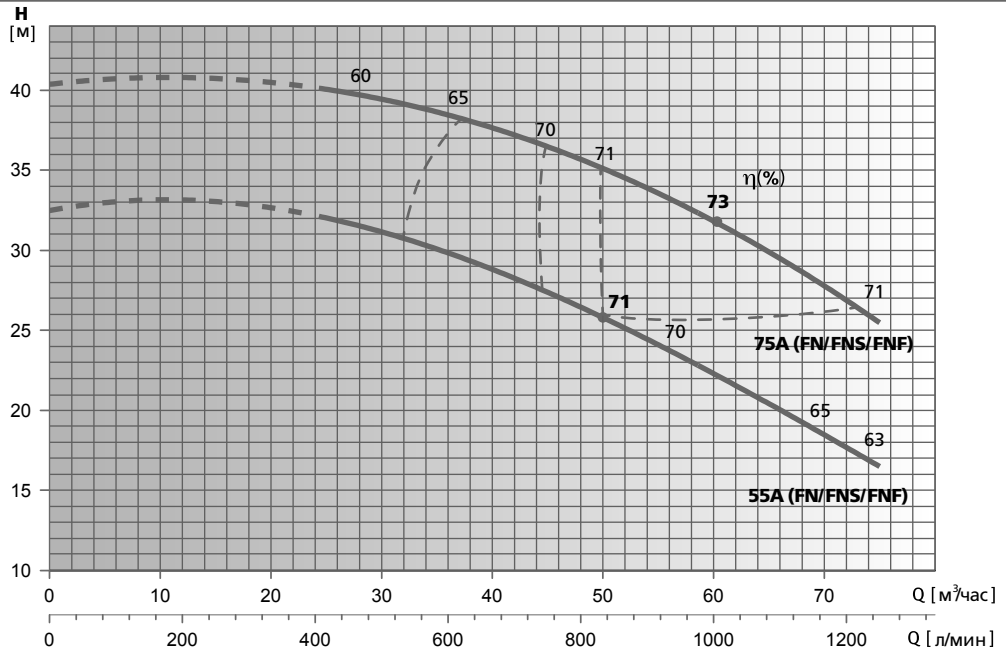

Модель насоса	P2		I _n , А при U=400 В	Q												
	кВт	HP		л/мин	0	417	500	583	667	750	833	917	1000	1083	1167	1250
FN/FNS/FNF 50-65-55A	5.5	7.5	10.5/10.5/10.1	Напор, м	32.5	32	31.1	30.1	28.8	27.5	25.9	24.1	22.3	20.3	18.4	16.6
FN/FNS/FNF 50-65-75A	7.5	10	15.1/15.1/13.6		40.4	40	39.4	38.6	37.7	36.6	35.2	33.7	31.8	29.7	27.6	25.7

* Гидравлические характеристики соответствуют жидкостям с плотностью $\rho = 1,0 \text{ кг/дм}^3$ и кинематической вязкостью $\nu = 1 \text{ мм}^2/\text{сек}$.

** Данные значения NPSH были получены при лабораторных испытаниях. Рекомендуется увеличивать данные величины при подборе на 0,5 м.

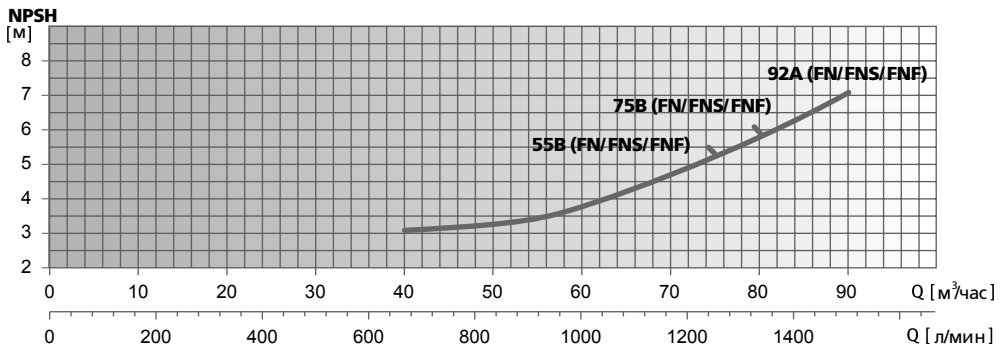
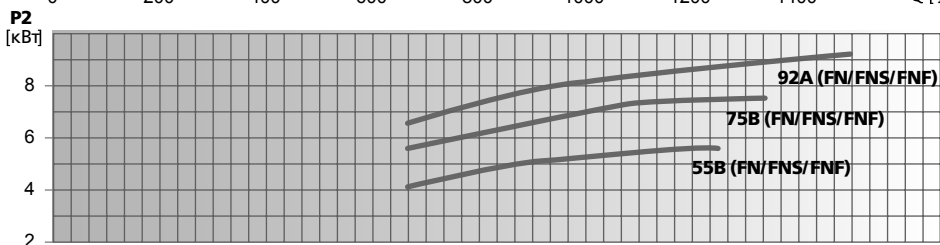
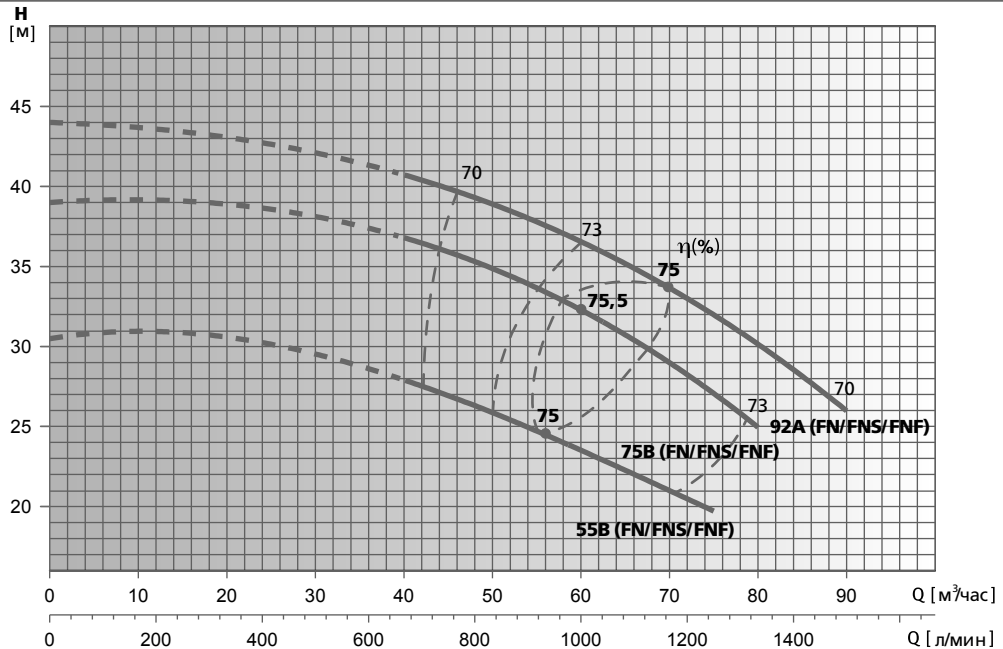

Модель насоса	P2		In, А при U=400 В	л/мин														
	кВт	HP		0	667	750	833	917	1000	1083	1167	1250	1333	1500				
FN/FNS/FNF 50-65-55B	5.5	7.5	11/10.3/10.1	30.5	27.7	27	26	24.9	23.6	22.1	20.6	20						
FN/FNS/FNF 50-65-75B	7.5	10	15.1/15.1/13.6	39	36.8	35.8	35	33.7	32.3	30.7	29	27	25					
FN/FNS/FNF 50-65-92A	9.2	12.5	19.6/17.7/17.4	44	40.6	40	39	38	36	35.2	34	32	30	26				

* Гидравлические характеристики соответствуют жидкостям с плотностью $\rho = 1,0 \text{ кг/дм}^3$ и кинематической вязкостью $\nu = 1 \text{ мм}^2/\text{сек}$.

** Данные значения NPSH были получены при лабораторных испытаниях. Рекомендуется увеличивать данные величины при подборе на 0,5 м.

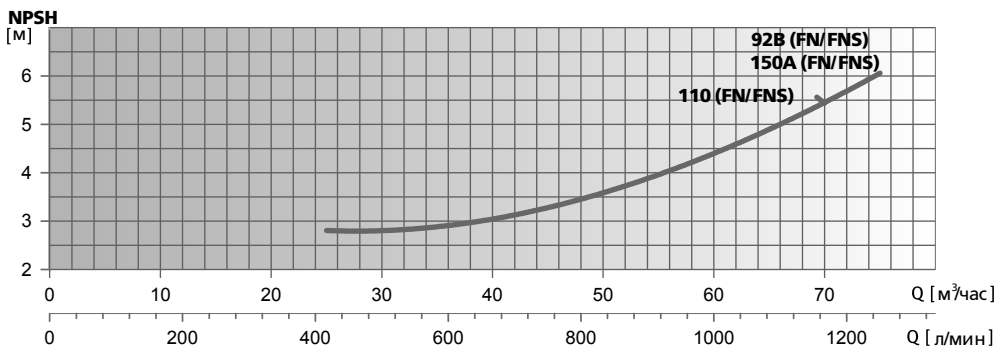
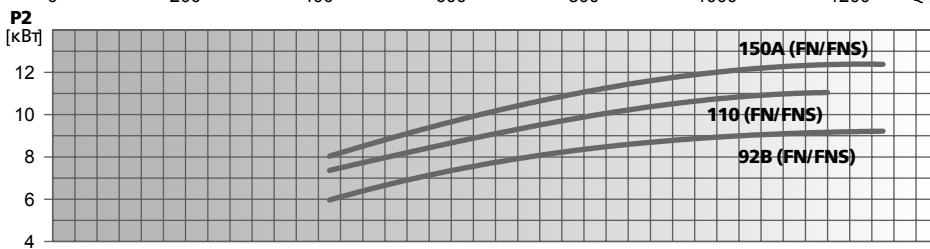
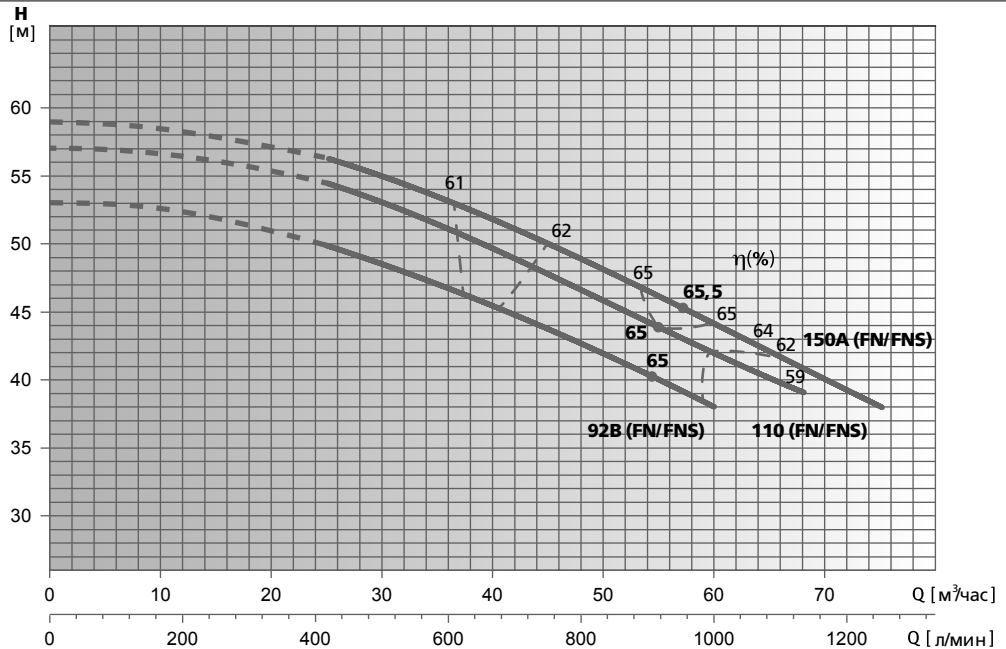

Модель насоса	P2		In, А при U=400 В	л/мин	Q [л/мин]											
	кВт	HP			0	417	583	750	833	917	1000	1083	1133	1250		
FN/FNS 50-65-92B	9.2	12.5	18.3/18.3	Напор, м	53	52	49	45	43	41	38	65	68	75		
FN/FNS 50-65-110	11	15	21.2/21.2		57	56	54	50	48	45	42.5	40	39			
FN/FNS 50-65-150A	15	20	28.4/28.4		59	58	56	53	50	48	45.5	43	42	38		

* Гидравлические характеристики соответствуют жидкостям с плотностью $\rho = 1,0 \text{ кг/дм}^3$ и кинематической вязкостью $\nu = 1 \text{ мм}^2/\text{сек}$.

** Данные значения NPSH были получены при лабораторных испытаниях. Рекомендуется увеличивать данные величины при подборе на 0,5 м.

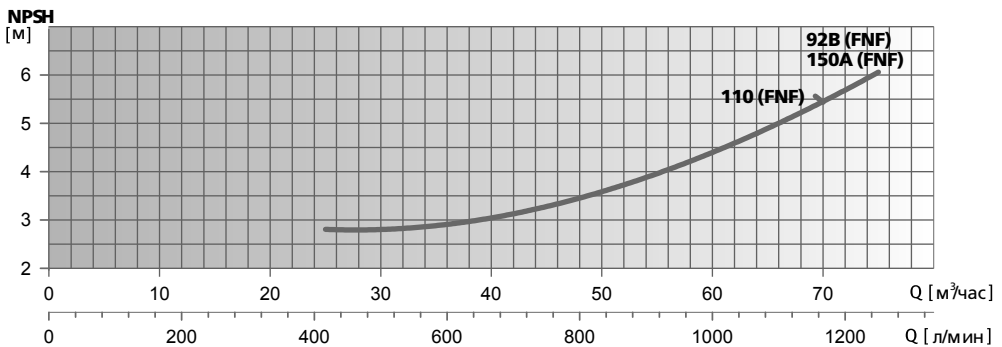
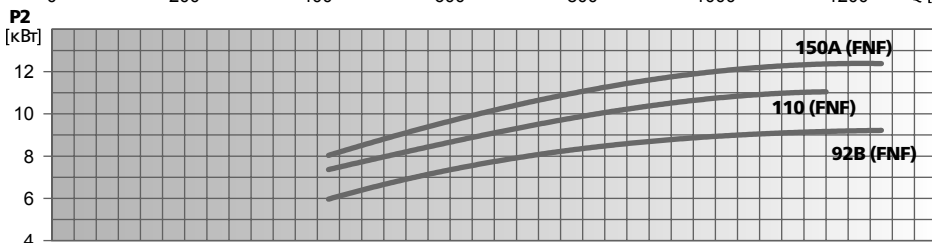
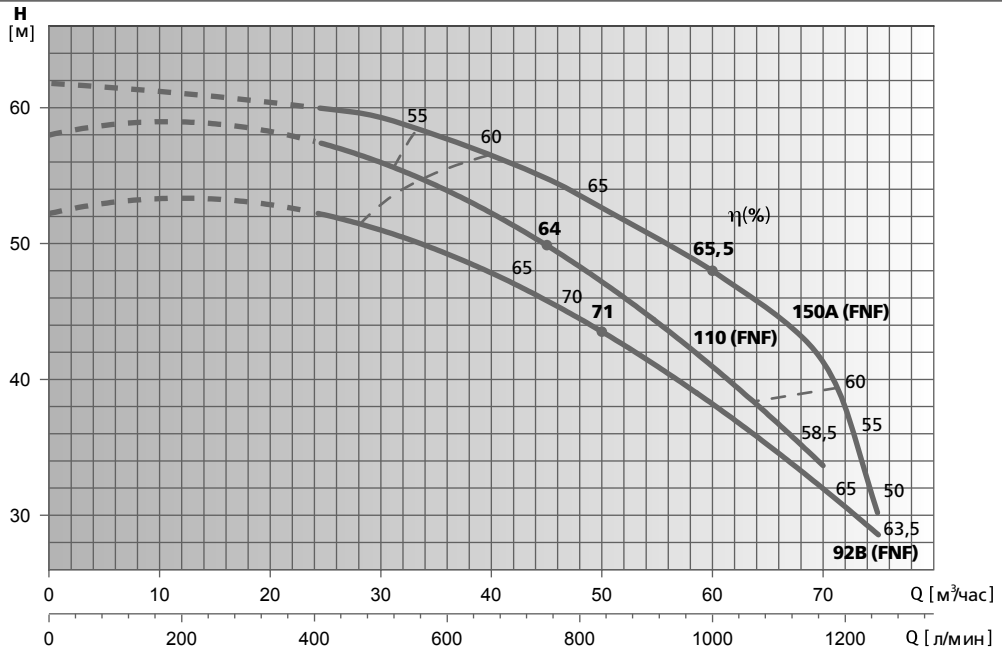

Модель насоса	P2		Iл, А при U=400 В	л/мин													
	кВт	HP		0	417	500	583	667	750	833	917	1000	1083	1167	1250		
FNF 50-65-92B	9.2	12.5	17.4	Напор, м	52.2	52.1	51	49.6	47.8	45.9	43.4	41	38.2	35	32.3	28.4	
FNF 50-65-110	11	15	20.1		58	57.3	55.8	54.3	52.3	50.1	47.2	44.2	40.8	37.3	33.8		
FNF 50-65-150A	15	20	26.3		61.8	60	59.2	58	56.5	55	53	50.5	48	45	41	30	

* Гидравлические характеристики соответствуют жидкостям с плотностью $\rho = 1,0 \text{ кг/дм}^3$ и кинематической вязкостью $\nu = 1 \text{ мм}^2/\text{сек}$.

** Данные значения NPSH были получены при лабораторных испытаниях. Рекомендуется увеличивать данные величины при подборе на 0,5 м.

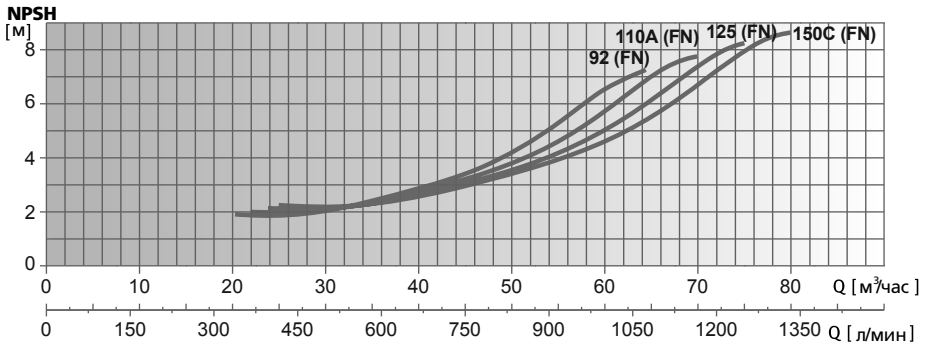
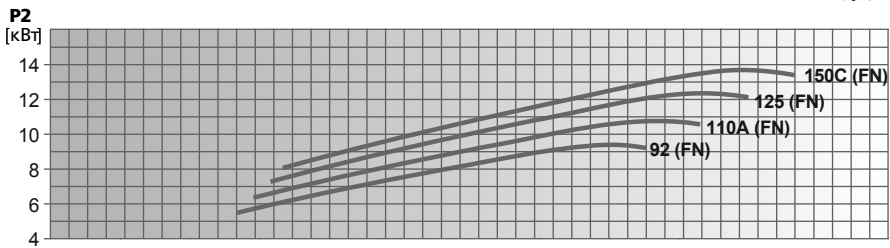
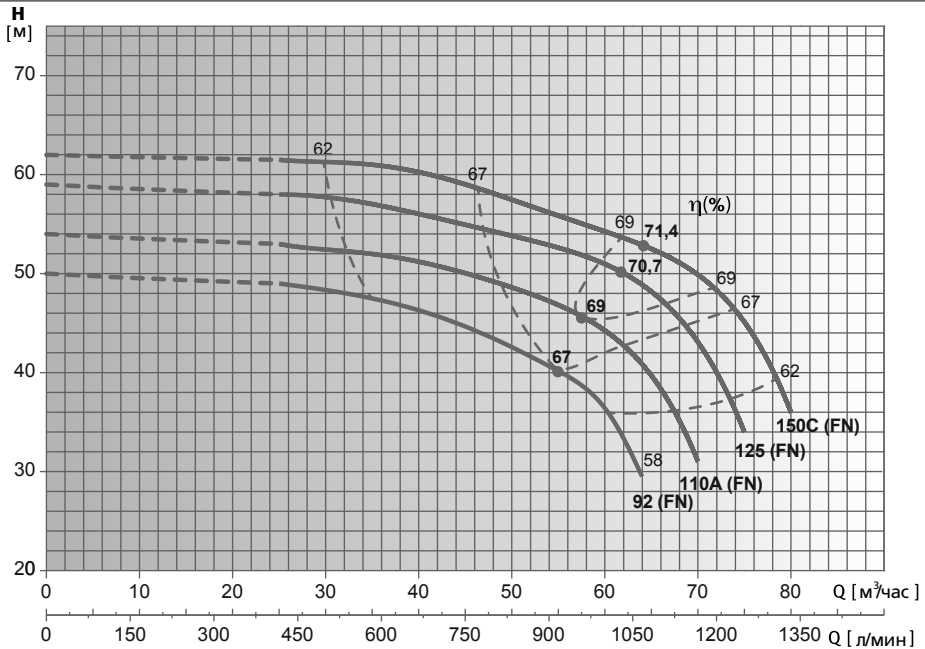

Модель насоса	P2		In, А при U=400 В	л/мин									
	кВт	HP		0	417	583	750	917	1000	1067	1083	1250	1333
FN 50-65-92	9.2	12.5	17.7	0	25	35	45	55	60	64	65	75	80
FN 50-65-110A	11	15	20.6	50	49	47	45	41	37	29			
FN 50-65-125	12.5	17	24.1	54	53	52	50	47	44	41	31		
FN 50-65-150C	15	20	28.4	59	58	57	54	52	50	49	43	34	
				62	61.5	61	59	56	54	53	50	45	36

* Гидравлические характеристики соответствуют жидкостям с плотностью $\rho = 1,0 \text{ кг/дм}^3$ и кинематической вязкостью $\nu = 1 \text{ мм}^2/\text{сек}$.

** Данные значения NPSH были получены при лабораторных испытаниях. Рекомендуется увеличивать данные величины при подборе на 0,5 м.

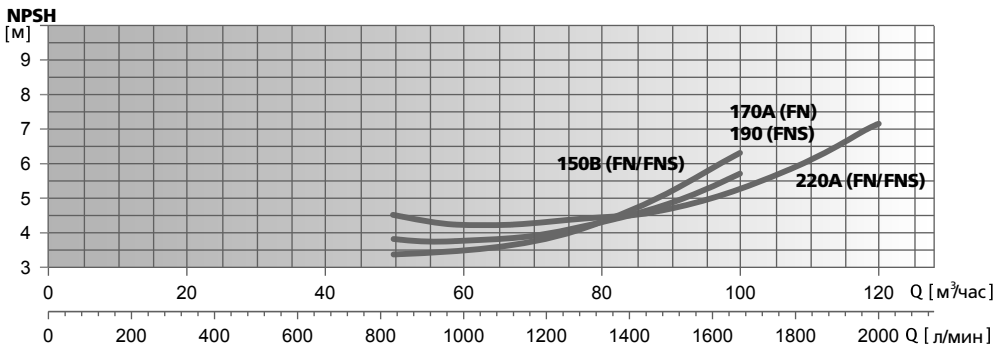
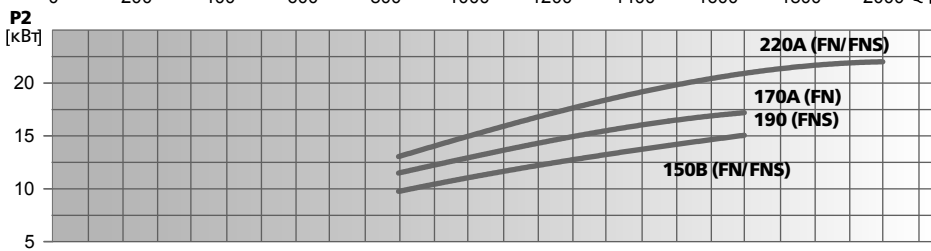
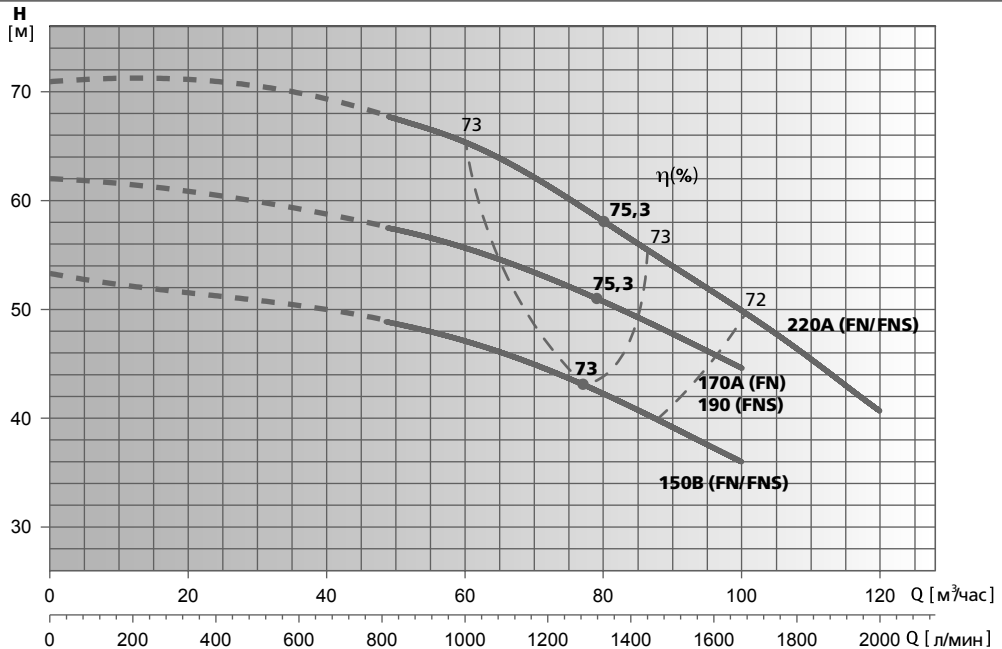

Модель насоса	P2		In, А при U=400 В	л/мин																				
	кВт	HP		м³/час																				
FN/FNS 50-65-150B	15	20	28.4/28.4	Напор, м																				
FN 50-65-170A	17	23	31.9	0	50	60	65	70	75	80	90	100	100	120	53	49	48	46	45	44	43	39	36	
FNS 50-65-190	18.5	25	34.2	0	50	60	65	70	75	80	90	100	100	120	62	59	57	55	54	52	51	48	45	
FN/FNS 50-65-220A	22	30	40.2/40.2	0	50	60	65	70	75	80	90	100	100	120	70	67	64	63	62	58	57	53	49	41

* Гидравлические характеристики соответствуют жидкостям с плотностью $\rho = 1,0 \text{ кг/дм}^3$ и кинематической вязкостью $\nu = 1 \text{ мм}^2/\text{сек}$.

** Данные значения NPSH были получены при лабораторных испытаниях. Рекомендуется увеличивать данные величины при подборе на 0,5 м.

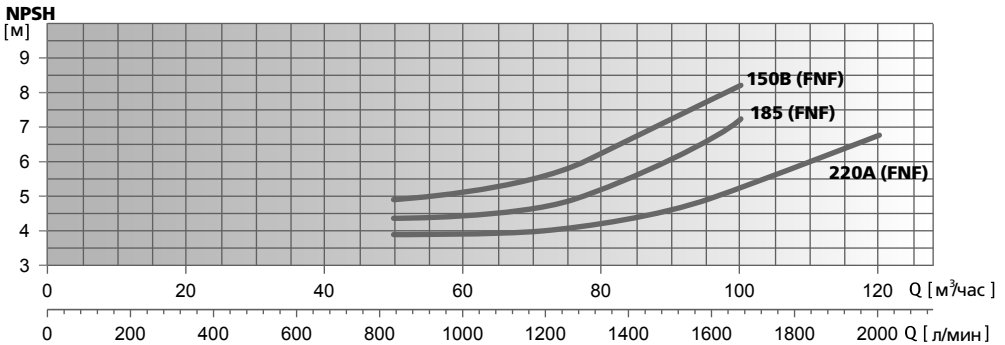
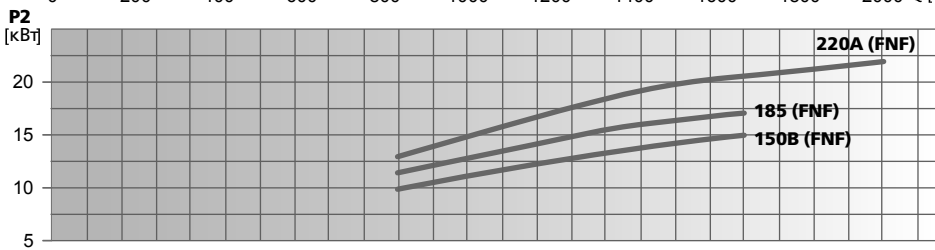
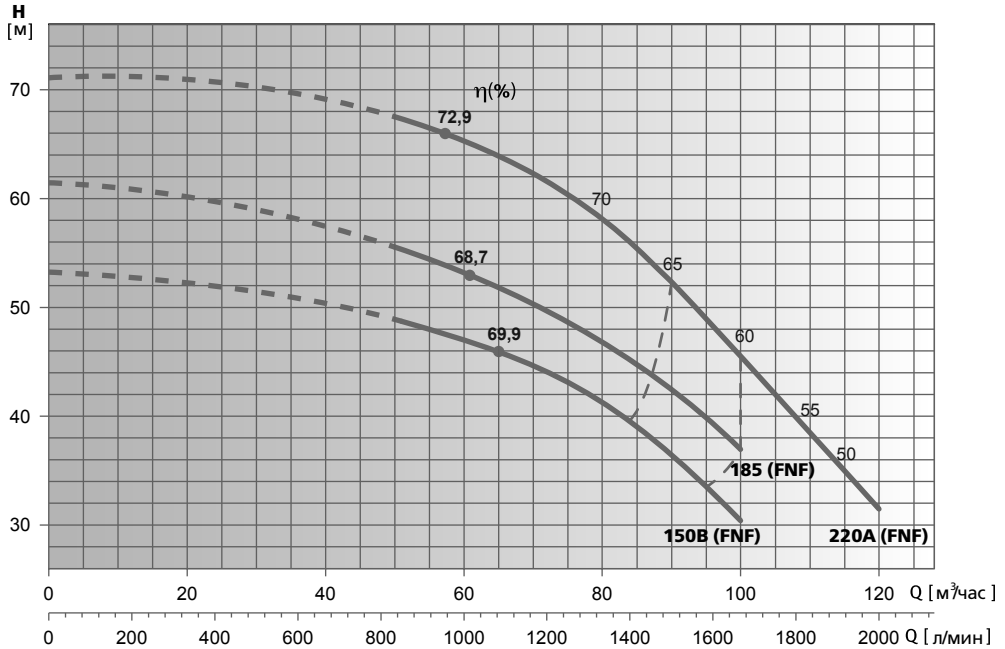

Модель насоса	P2		In, А при U=400 В	л/мин м³/час	Flow rate											
	кВт	HP			0	833	1000	1083	1167	1250	1333	1500	1667	2000		
FNF 50-65-150B	15	20	26.3	53,3	49,2	46,5	46	44,5	43	41,5	36,5	30,5				
FNF 50-65-185	18,5	25	33	61,5	56,4	53	51,5	50	48	47	42	37				
FNF 50-65-220A	22	30	39.2	71	66,8	65	64	62	60	58	52,5	45,5	31,5			

* Гидравлические характеристики соответствуют жидкостям с плотностью $\rho = 1,0 \text{ кг/дм}^3$ и кинематической вязкостью $\nu = 1 \text{ мм}^2/\text{сек}$.

** Данные значения NPSH были получены при лабораторных испытаниях. Рекомендуется увеличивать данные величины при подборе на 0,5 м.

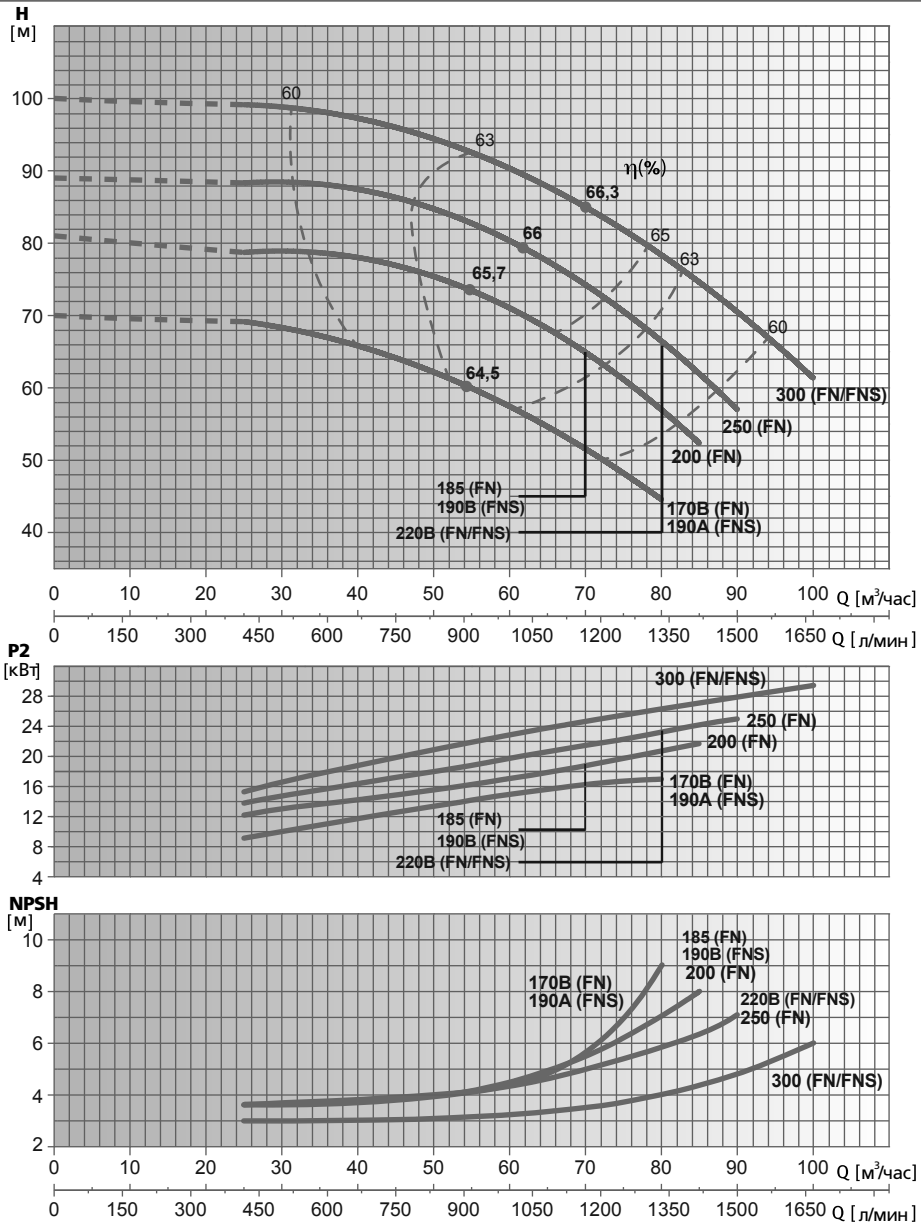

Модель насоса	P2		In, А при U=400 В	л/мин м³/час	Напор, м										
	кВт	HP			0	417	583	750	917	1000	1167	1333	1417	1500	1667
FN 50-65-170B	17	23	31.9	0	25	35	45	55	60	70	80	85	90	100	
FN 50-65-185	18.5	25	33.8	81	79	78	77	74	71	65					
FNS 50-65-190A/160L	18.5	25	33.1	70	69	67	65	60	57	51	45				
FNS 50-65-190B/160L	18.5	25	33.1	81	79	78	77	74	71	65					
FN 50-65-200	20	27	37.8	81	79	78	77	74	71	65	56	53			
FN/FNS 50-65-220B	22	30	40.2/40.2	89	88.5	88	86	83	80	75	66				
FN 50-65-250	25	34	47.5	89	88.5	88	86	83	80	75	66	62	57		
FN/FNS 50-65-300	30	40	55.6/54.2	100	99	98	96	93	91	85	77	75	70	62	

* Гидравлические характеристики соответствуют жидкостям с плотностью $\rho = 1,0 \text{ кг/дм}^3$ и кинематической вязкостью $\nu = 1 \text{ мм}^2/\text{сек}$.

** Данные значения NPSH были получены при лабораторных испытаниях. Рекомендуется увеличивать данные величины при подборе на 0,5 м.

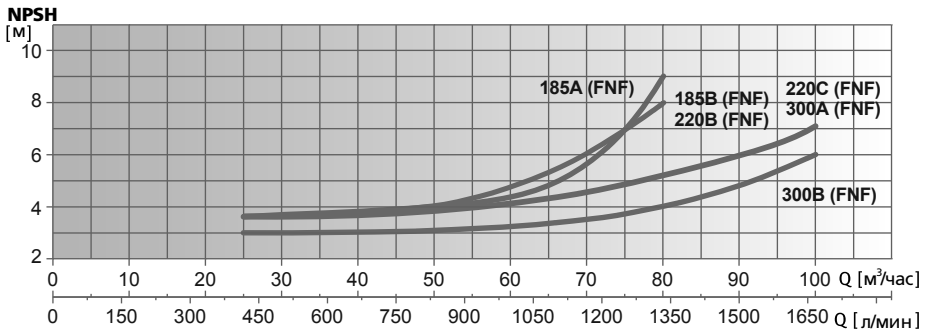
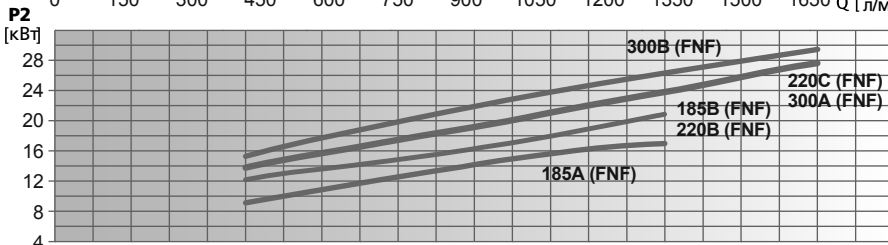
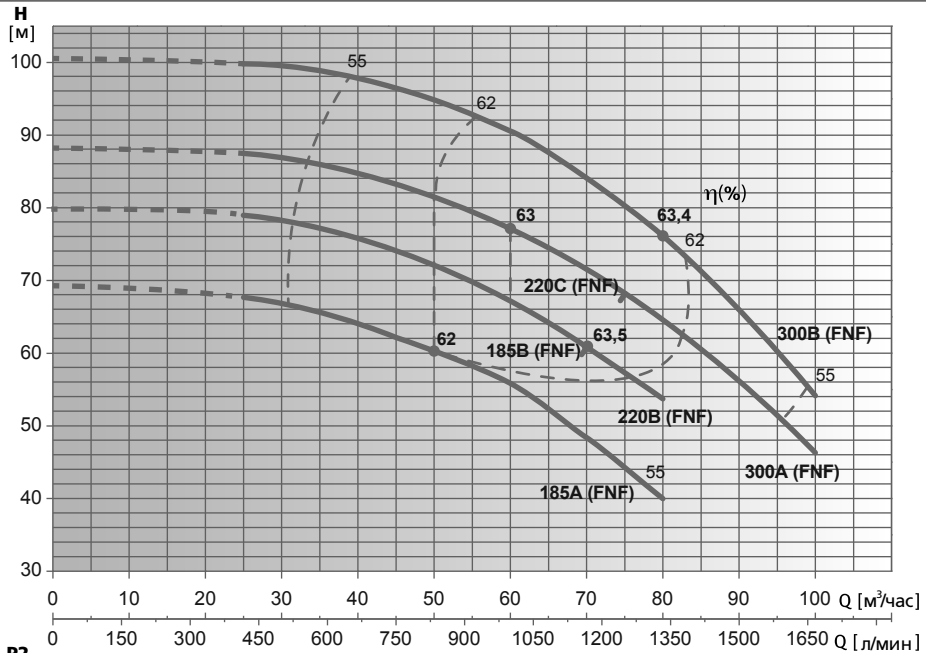

Модель насоса	P2		In, А при U=400 В	л/мин м³/час	Напор, м															
	кВт	HP			0	417	583	667	750	833	917	1000	1083	1167	1250	1333	1417	1500	1667	
FNF 50-65-185A	18,5	25	33	0	25	35	40	45	50	55	60	65	70	75	80	85	90	100		
FNF 50-65-185B	18,5	25	33	69	68,5	66	64	62,5	61	58	56	50,5	47,3	44,2						
FNF 50-65-220B	22	30	39,2	80	79	77,5	76	74,5	72	70	68	64,5	61,5							
FNF 50-65-220C	22	30	39,2	80	79	77,5	76	74,5	72	70	68	64,5	61,5	58	54					
FNF 50-65-300A	30	40	53,1	88,5	88	86,5	85	84	82	80	77	74	71	68						
FNF 50-65-300B	30	40	53,1	88,5	88	86,5	85	84	82	80	77	74	71	68	64,5	60	57	44		
				101	100	99	98	97	94,5	93	90,5	87,5	84	80	76,5	70	65	53		

* Гидравлические характеристики соответствуют жидкостям с плотностью $\rho = 1,0 \text{ кг/дм}^3$ и кинематической вязкостью $\nu = 1 \text{ мм}^2/\text{сек}$.

** Данные значения NPSH были получены при лабораторных испытаниях. Рекомендуется увеличивать данные величины при подборе на 0,5 м.

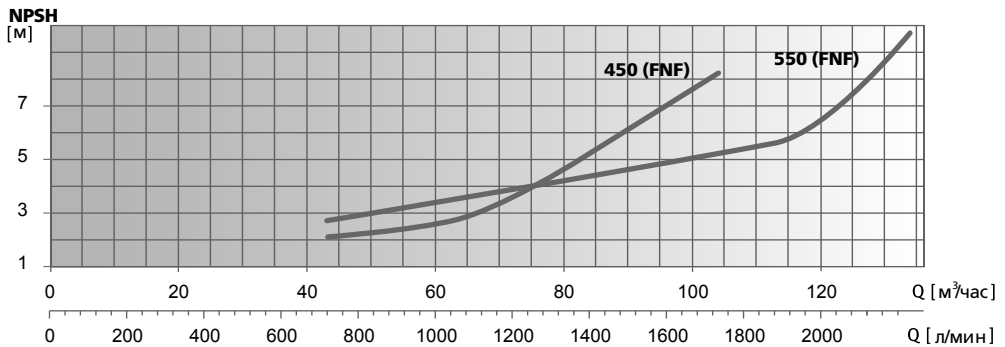
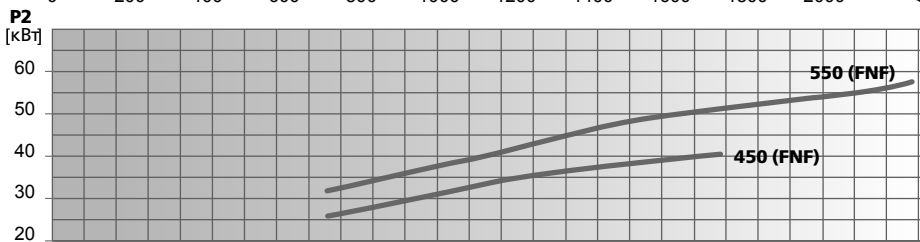
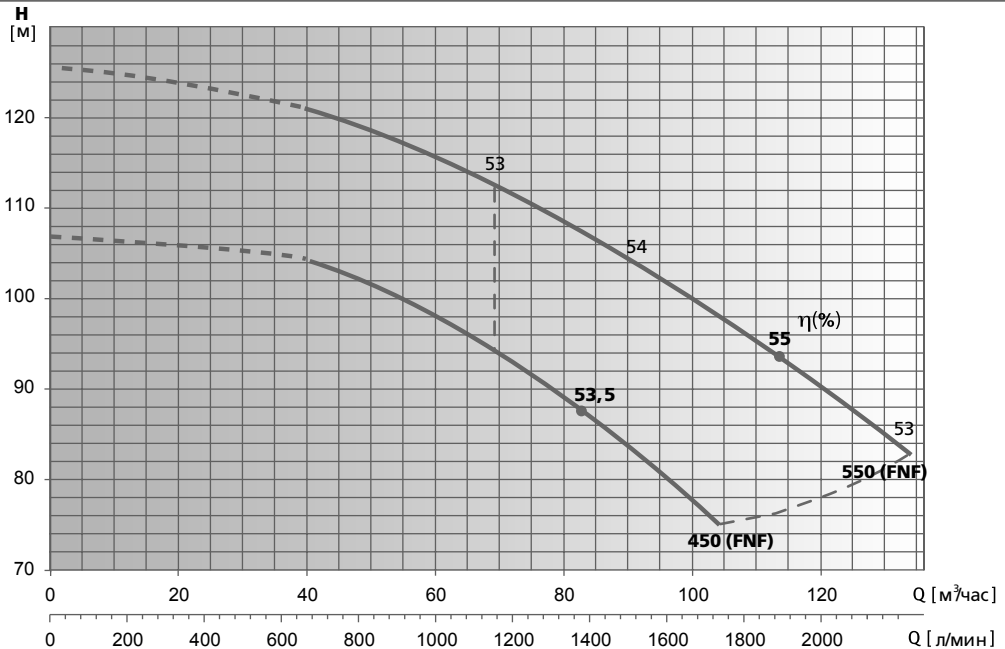

Модель насоса	P2		Iл, А при U=400 В	л/мин	Напор, м															
	кВт	HP			0	667	750	833	917	1000	1083	1167	1250	1333	1500	1667	1750	2000	2167	2250
FNF 50-65-450	45	60	79.4	107	104	103	102	100	98	96	94	92.5	89	83	78	75				
FNF 50-65-550	55	75	96.8	125.5	121	120	118.5	116.8	115	113.5	112	110	108	104	100	97.5	91	85.5	83	

* Гидравлические характеристики соответствуют жидкостям с плотностью $\rho = 1,0 \text{ кг/дм}^3$ и кинематической вязкостью $\nu = 1 \text{ мм}^2/\text{сек}$.

** Данные значения NPSH были получены при лабораторных испытаниях. Рекомендуется увеличивать данные величины при подборе на 0,5 м.

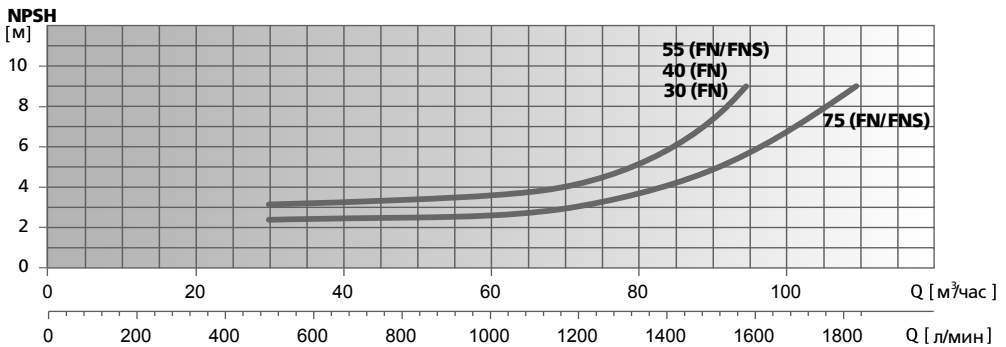
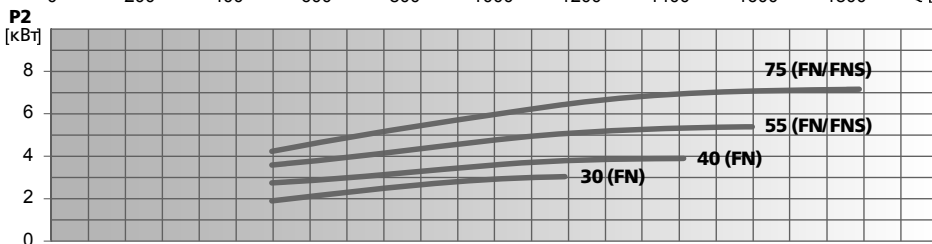
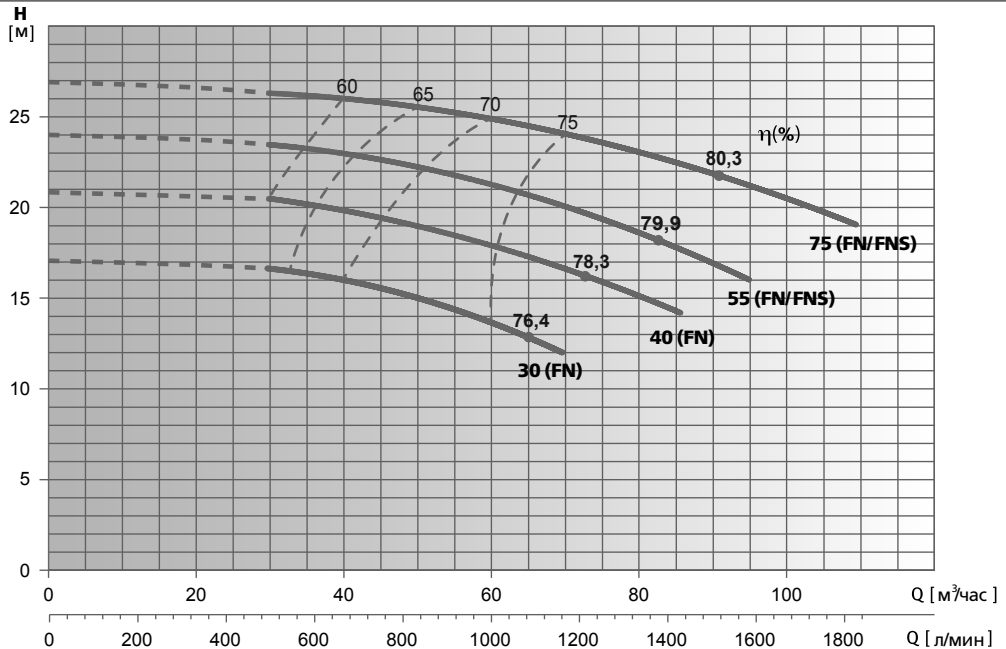

Модель насоса	P2		In, А при U=400 В	л/мин м³/час	0	500	667	833	1000	1167	1417	1583	1833	
	кВт	HP												
FN 65-80-30	3	4	6	Напор, м	17	16,5	16	15	14	12				
FN 65-80-40	4	5,5	8		21	20,5	20	19	18	16	14			
FN/FNS 65-80-55	5,5	7,5	10,8		24	23,5	23	22	22	21	18	16		
FN/FNS 65-80-75	7,5	10	15,1		27	26,5	26	25,5	25	24	23	21	19	

* Гидравлические характеристики соответствуют жидкостям с плотностью $\rho = 1,0 \text{ кг/дм}^3$ и кинематической вязкостью $\nu = 1 \text{ мм}^2/\text{сек}$.

** Данные значения NPSH были получены при лабораторных испытаниях. Рекомендуется увеличивать данные величины при подборе на 0,5 м.

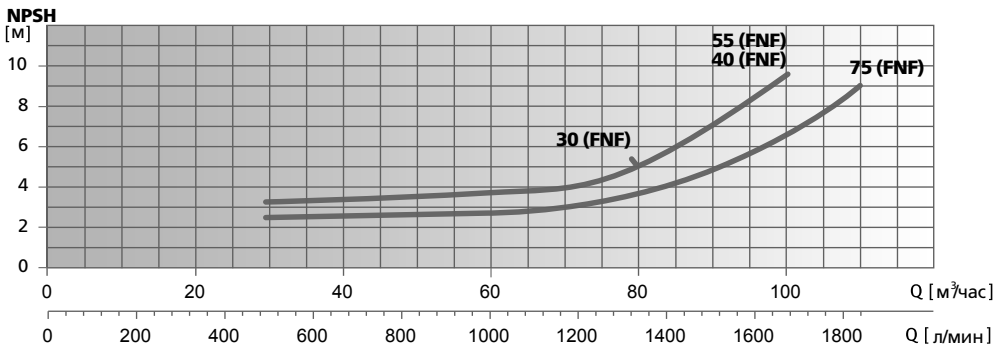
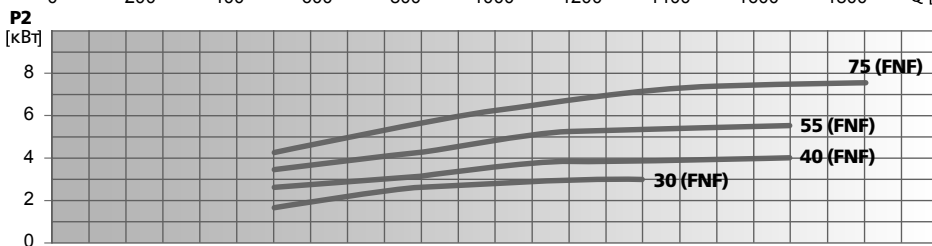
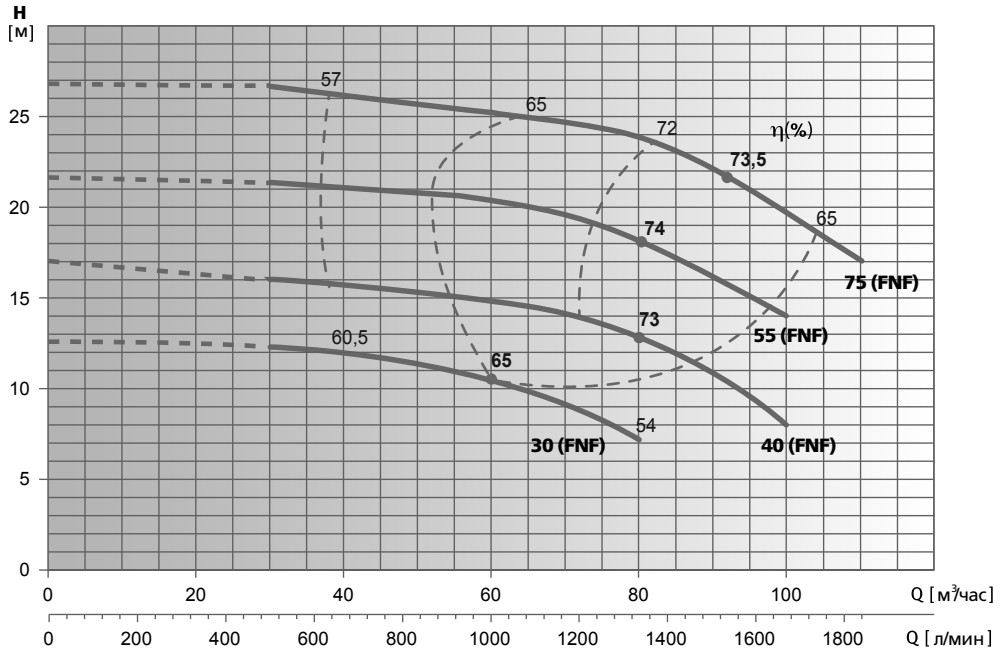

Модель насоса	P2		I _n , А при U=400 В	л/мин	Напор, м															
	кВт	HP			0	500	583	667	750	833	917	1000	1083	1167	1250	1333	1500	1667	1833	
FNF 65-80-30	3	4	6.2	12,5	12,3	12	11,9	11,8	11,6	11,4	11	10	9,5	8	7,4					
FNF 65-80-40	4	5,5	7,5	17	16	15,9	15,6	15,5	15,4	15,2	15	14,6	14,2	13,5	13	11	8			
FNF 65-80-55	5,5	7,5	10,1	21,5	21,2	21	20,9	20,9	20,8	20,7	20,5	20	19,1	19	18,1	16,4	14			
FNF 65-80-75	7,5	10	13,6	26,6	26,4	26,2	26	25,9	25,8	25,7	25,6	25,4	25	24,5	24	22	19,4	17		

* Гидравлические характеристики соответствуют жидкостям с плотностью $\rho = 1,0$ кг/дм³ и кинематической вязкостью $\nu = 1$ мм²/сек.

** Данные значения NPSH были получены при лабораторных испытаниях. Рекомендуется увеличивать данные величины при подборе на 0,5 м.

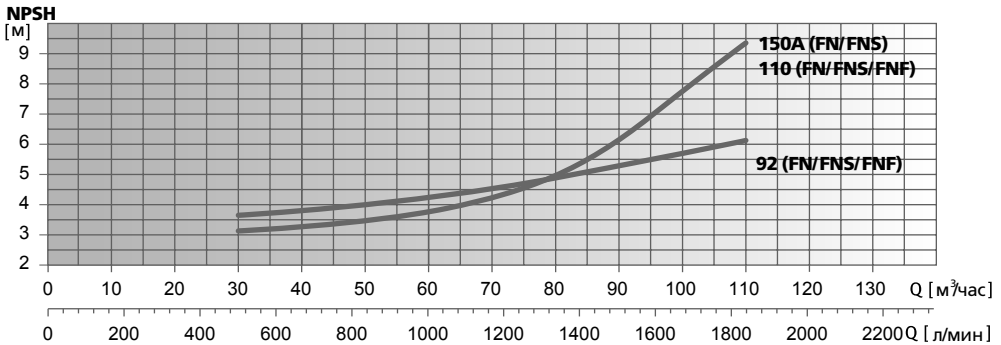
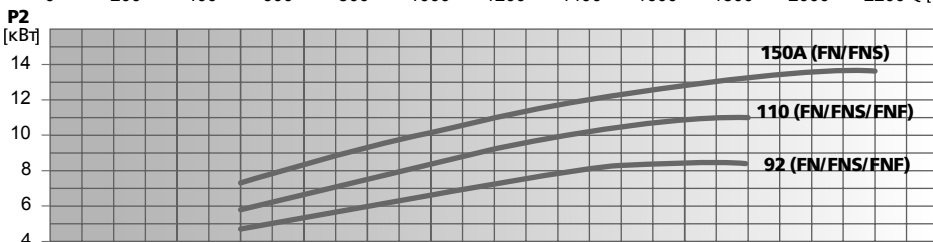
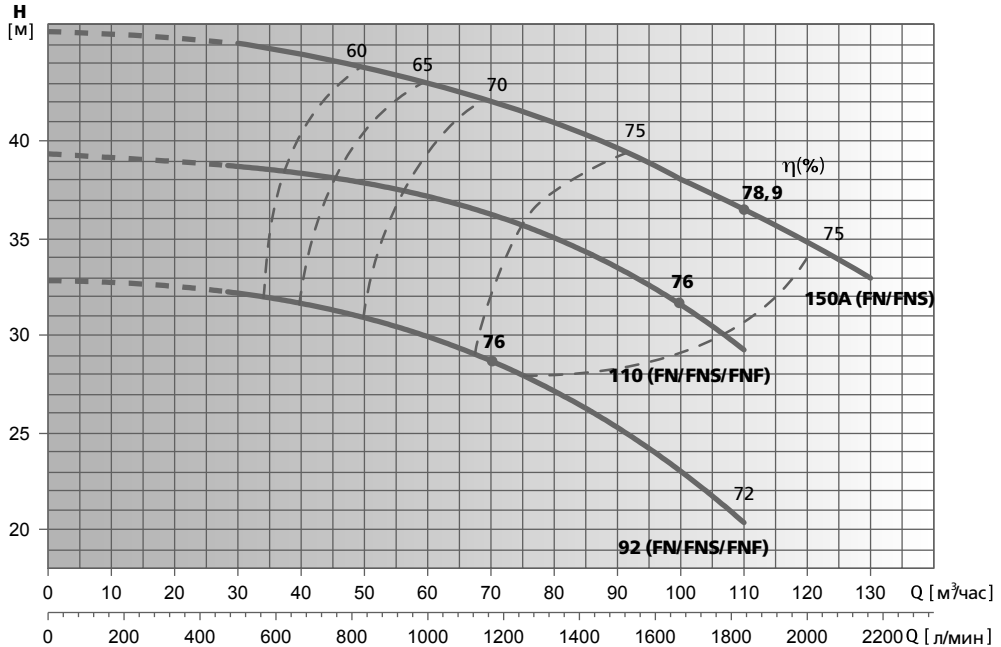

Модель насоса	P2		I _n , А при U=400 В	л/мин м³/час	Напор, м															
	кВт	HP			0	500	583	667	750	833	917	1000	1083	1167	1250	1333	1500	1667	1833	2000
FN/FNS/FNF 65-80-92	9.2	12.5	17.7/17.7/17.4	32.8	32.3	31.8	31.6	31.2	30.8	30.6	30.1	29.3	28.7	27.8	27.1	25.2	23.1	20.3		
FN/FNS/FNF 65-80-110	11	15	21.5/20/20.1	39.3	38.8	38.6	38.3	38	37.8	37.5	37	36.7	36.2	35.8	35	33.5	31.6	29.2		
FN/FNS 65-80-150A	15	20	28.4/28.4	45.5	45	44.8	44.5	44	43.8	43.5	43	42.5	42	40.4	41	40	38	37	35	33

* Гидравлические характеристики соответствуют жидкостям с плотностью $\rho = 1,0 \text{ кг/дм}^3$ и кинематической вязкостью $\nu = 1 \text{ мм}^2/\text{сек}$.

** Данные значения NPSH были получены при лабораторных испытаниях. Рекомендуется увеличивать данные величины при подборе на 0,5 м.

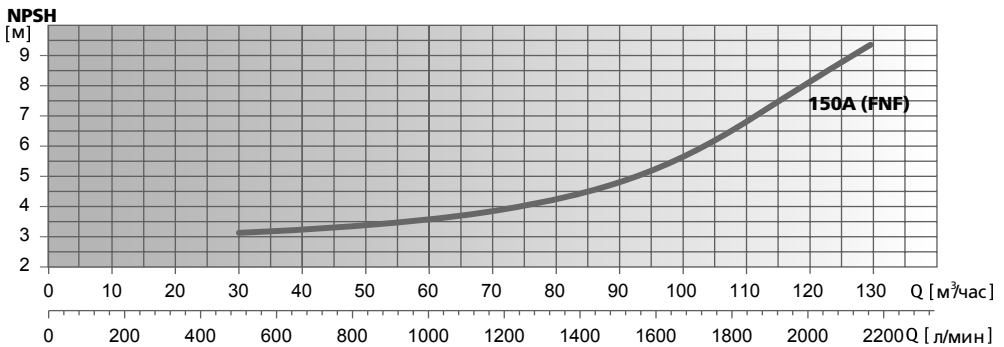
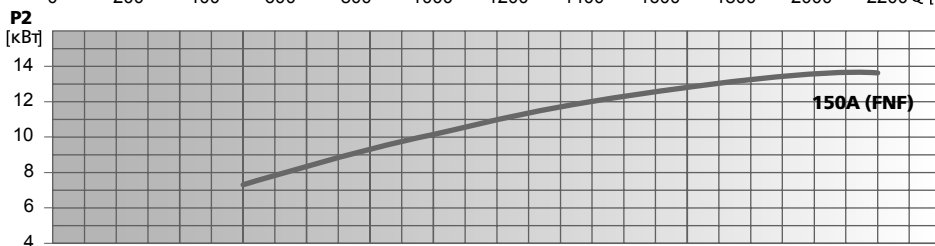
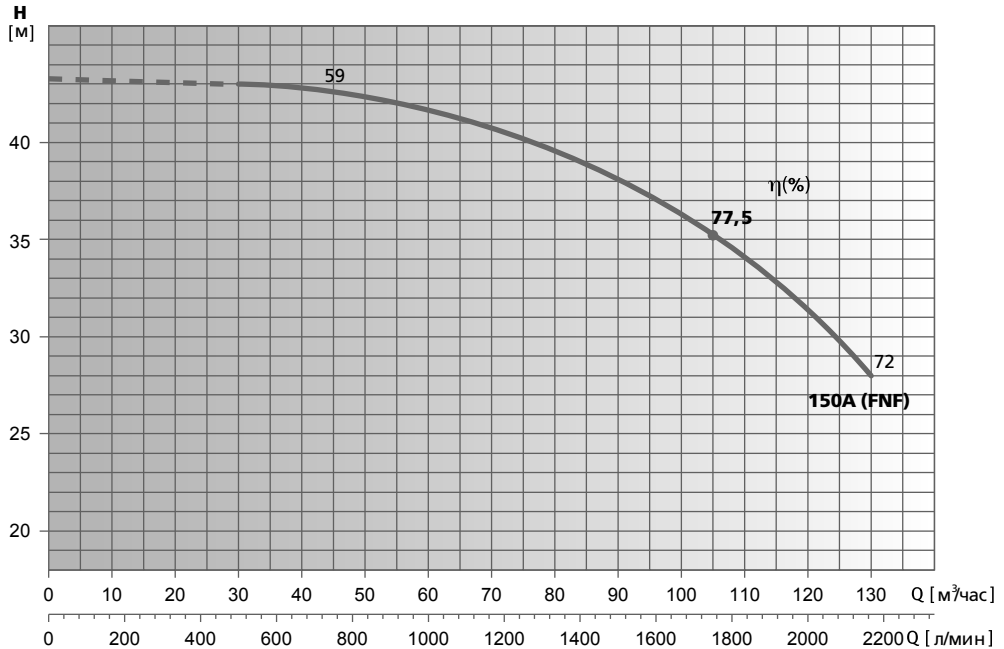

Модель насоса	P2		In, А при U=400 В	л/мин																	
	кВт	HP		0	30	35	40	45	50	55	60	65	70	75	80	90	100	110	120	130	
FNF 65-80-150A	15	20	26.3	Напор, м	43,4	43	42,8	42,7	42,5	42,3	41,9	41,7	41,4	40,8	40,4	39,7	38,2	36,2	33,5	30	28

* Гидравлические характеристики соответствуют жидкостям с плотностью $\rho = 1,0 \text{ кг/дм}^3$ и кинематической вязкостью $\nu = 1 \text{ мм}^2/\text{сек}$.

** Данные значения NPSH были получены при лабораторных испытаниях. Рекомендуется увеличивать данные величины при подборе на 0,5 м.

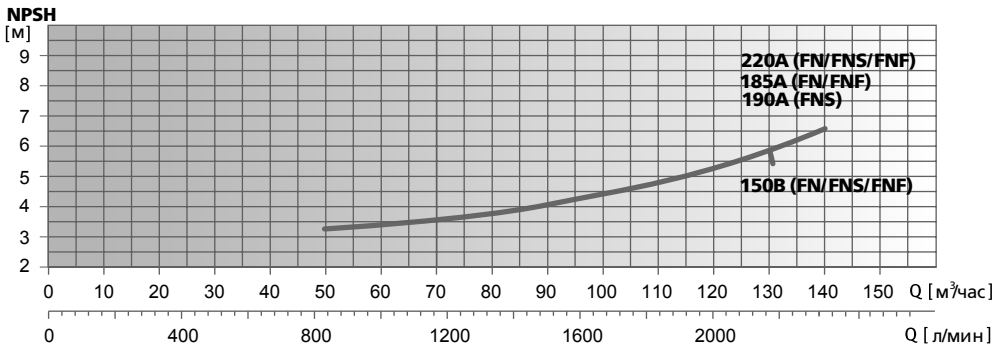
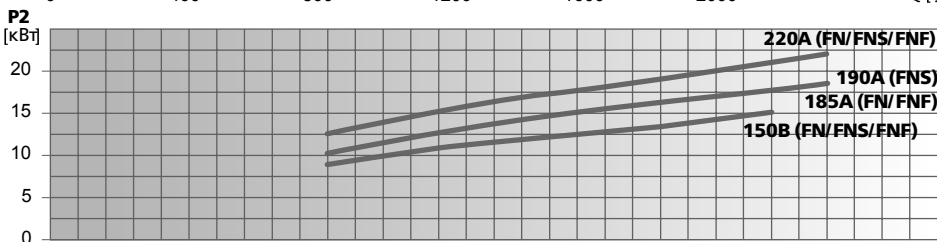
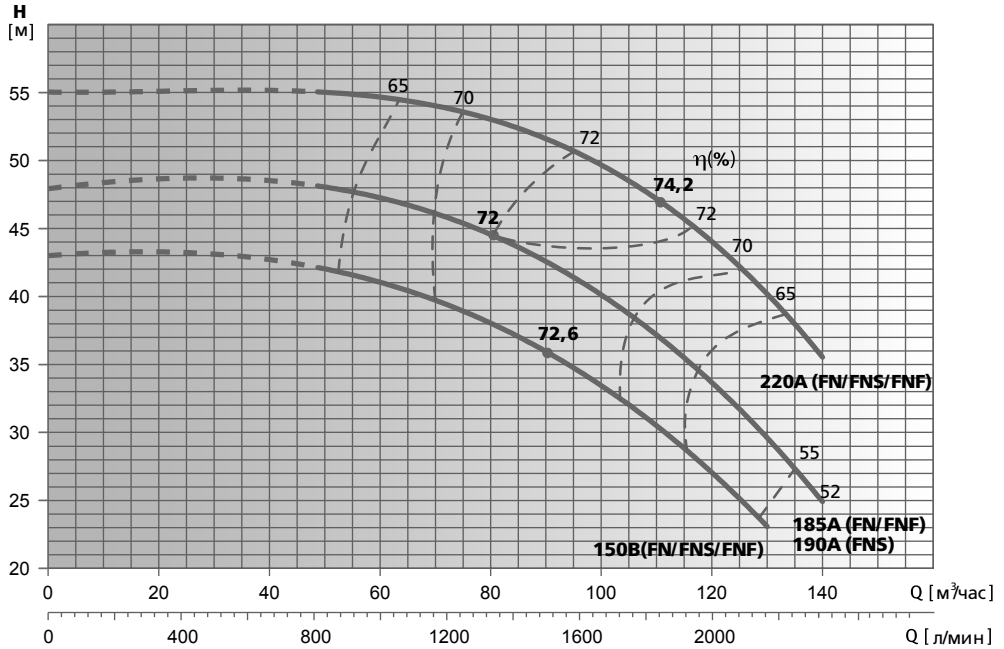

Модель насоса	P2		I _п , А при U=400 В	Q [л/мин]													
	кВт	HP		0	833	917	1000	1083	1167	1250	1333	1500	1667	1833	2000	2167	2333
FN/FNS/FNF 65-80-150B	15	20	28.4/28.4/26.3	43	42	41.6	41	40.5	39.8	39	38	35.9	33	31	27	23	
FN/FNF 65-80-185A	18.5	25	33.1/33	48	47.9	47.3	47	46.9	46.2	45.8	45	42.8	40	36.9	33	30	25
FNS 65-80-190A	18.5	25	34.2	48	47.9	47.3	47	46.9	46.2	45.8	45	42.8	40	36.9	33	30	25
FN/FNS/FNF 65-80-220A	22	30	40.2/40.2/39.2	55	5.1	55	54.9	54.2	54	53.5	53	51.5	49.5	47	44.2	41	35

* Гидравлические характеристики соответствуют жидкостям с плотностью $\rho = 1,0 \text{ кг/дм}^3$ и кинематической вязкостью $\nu = 1 \text{ мм}^2/\text{сек}$.

** Данные значения NPSH были получены при лабораторных испытаниях. Рекомендуется увеличивать данные величины при подборе на 0,5 м.

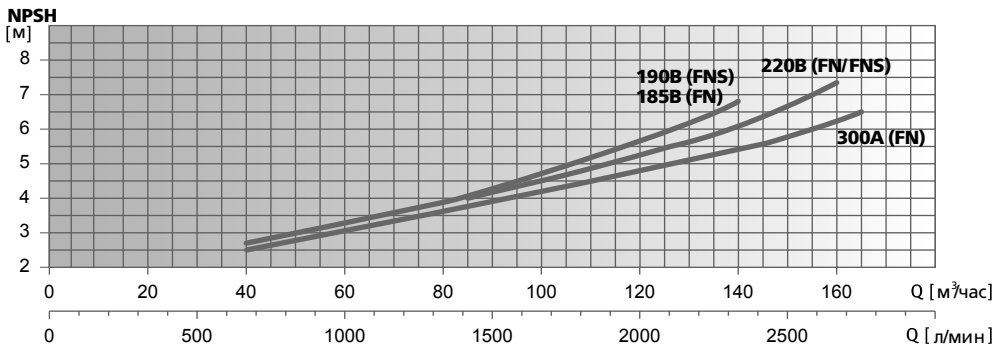
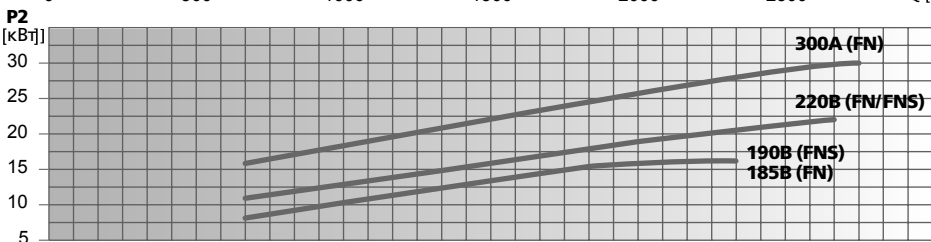
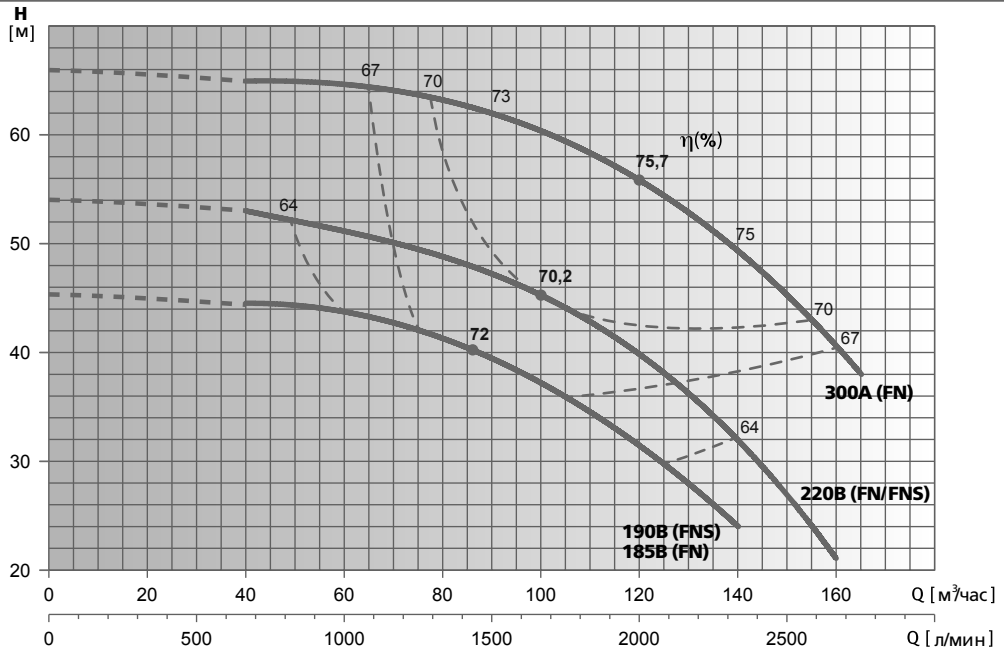

Модель насоса	P2		In, А при U=400 В	л/мин												
	кВт	HP		0	667	1000	1333	1667	2000	2167	2333	2667	2750			
FN 65-80-185B	18,5	25	33,1	0	40	60	80	100	100	120	130	140	160	165		
FNS 65-80-190B	18,5	25	33,1	46	45	44,5	42	37	32	27	24					
FN/FNS 65-80-220B	22	30	40,2	46	45	44,5	42	37	32	27	24					
FN 65-80-300A	30	40	53,8	54	53	51	49	45	40	36	32	21				
				66	65	64,5	64	60	56	53	50	42	38			

* Гидравлические характеристики соответствуют жидкостям с плотностью $\rho = 1,0 \text{ кг/дм}^3$ и кинематической вязкостью $\nu = 1 \text{ мм}^2/\text{сек}$.

** Данные значения NPSH были получены при лабораторных испытаниях. Рекомендуется увеличивать данные величины при подборе на 0,5 м.

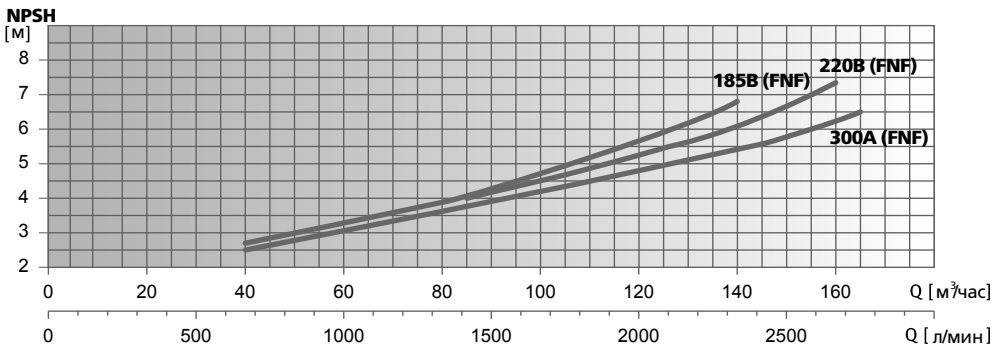
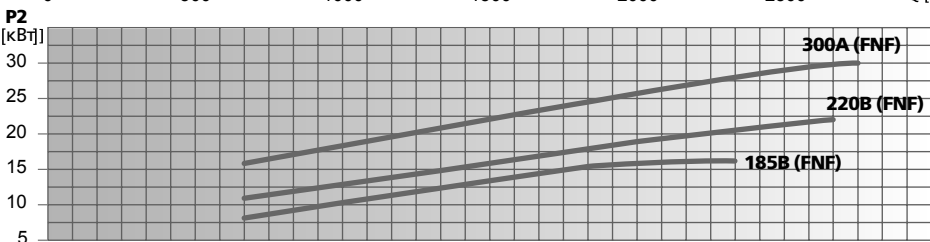
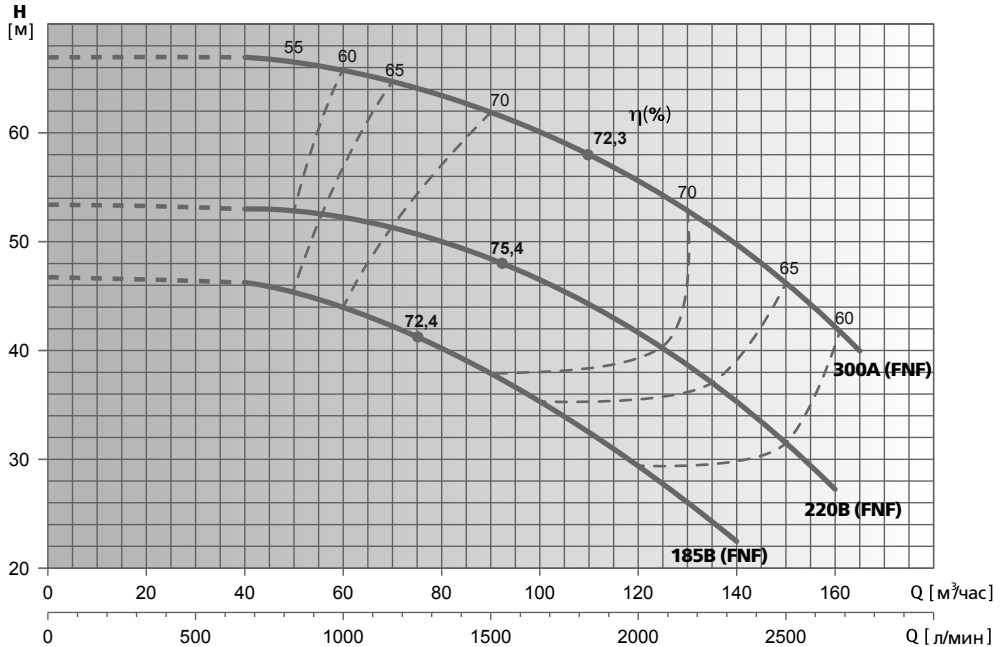

Модель насоса	P2		In, А при U=400 В	л/мин	η (%)																							
	кВт	HP			0	667	750	833	917	1000	1083	1167	1250	1333	1500	1667	1833	2000	2167	2333	2500	2667	2750					
FNF 65-80-185B	18,5	25	33	м³/час	0	40	45	50	55	60	65	70	75	80	90	100	110	120	130	140	150	160	165					
FNF 65-80-220B	22	30	39.2	л/мин	46,4	46,1	45,9	45,4	45	44	43,1	42,1	41,1	39,9	37,8	35,3	32,4	29,5	25,8	21,4								
FNF 65-80-300A	30	40	53.1	л/мин	53,5	53,4	53,3	53,1	53	52,9	52,3	51,6	50,8	50	48,3	46,4	44,3	41,7	38,5	35,3	31,3	27,5						
				л/мин	66,7	66,5	66,3	66	65,7	65,3	65	64,7	64,1	63,7	62	60	58	55,6	53	50	47	43	40					

* Гидравлические характеристики соответствуют жидкостям с плотностью $\rho = 1,0 \text{ кг/дм}^3$ и кинематической вязкостью $\nu = 1 \text{ мм}^2/\text{сек}$.

** Данные значения NPSH были получены при лабораторных испытаниях. Рекомендуется увеличивать данные величины при подборе на 0,5 м.

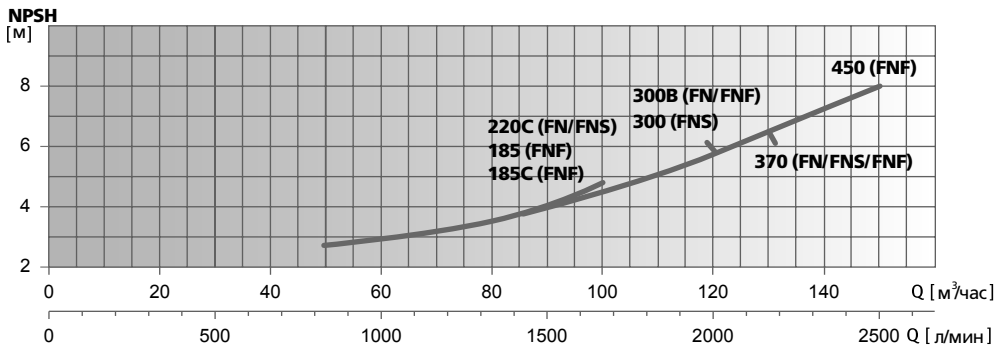
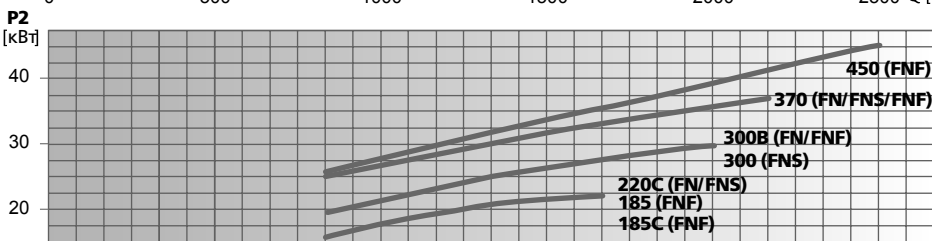
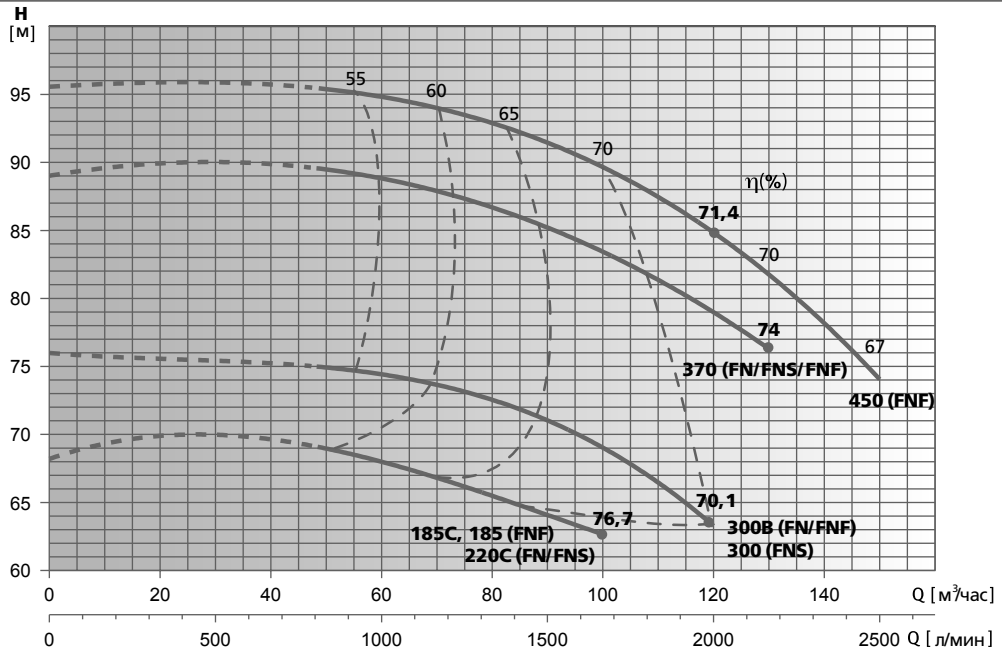

Модель насоса	P2		In, А при U=400 В	л/мин м³/час	Напор, м															
	кВт	HP			0	833	917	1000	1083	1167	1250	1333	1500	1667	1750	2000	2167	2333	2500	
FN/FNS 65-80-220C	22	30	41.5/41.5	69	68.5	68.5	68	67.5	67	66.3	65.3	63.8	62.8							
FNF 65-80-185	18.5	30	39.2	69	68.8	68.5	68	67.5	67	66.3	65.3	63.8	62.8							
FNF 65-80-185C	22	30	39.2	69	68.8	68.5	68	67.5	67	66.3	65.3	63.8	62.8							
FN/FNF 65-80-300B	30	40	57.5/53.1	76	75	74.7	74.4	74	73.5	73	72.5	72	69	67	63.5					
FNS 65-80-300	30	40	54.2	76	75	74.7	74.4	74	73.5	73	72.5	72	69	67	63.5					
FN/FNS/FNF 65-80-370	37	50	73/64.6/63.2	89	89.5	89.2	89	88.5	88	87	86.5	85	84	82	79.5	76				
FNF 65-80-450	45	60	79.4	95.6	95.2	95	94.8	94.5	94	93.6	93	92	90	87.6	85	81.5	78.5	74		

* Гидравлические характеристики соответствуют жидкостям с плотностью $\rho = 1,0 \text{ кг/дм}^3$ и кинематической вязкостью $\nu = 1 \text{ мм}^2/\text{сек}$.

** Данные значения NPSH были получены при лабораторных испытаниях. Рекомендуется увеличивать данные величины при подборе на 0,5 м.

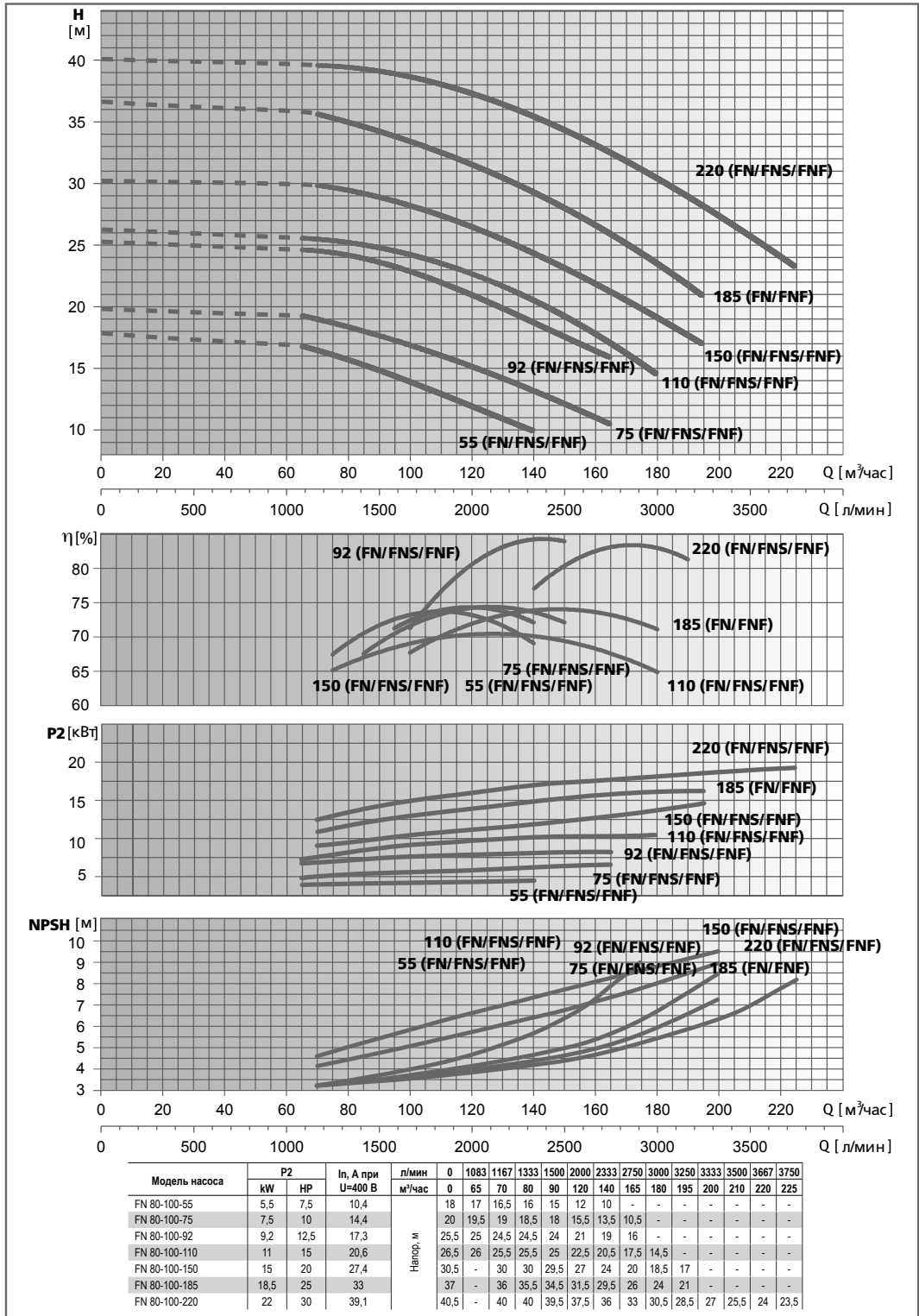

* Гидравлические характеристики соответствуют жидкостям с плотностью $\rho = 1,0 \text{ кг/дм}^3$ и кинематической вязкостью $\nu = 1 \text{ мм}^2/\text{сек}$.

** Данные значения NPSH были получены при лабораторных испытаниях. Рекомендуется увеличивать данные величины при подборе на 0,5 м.

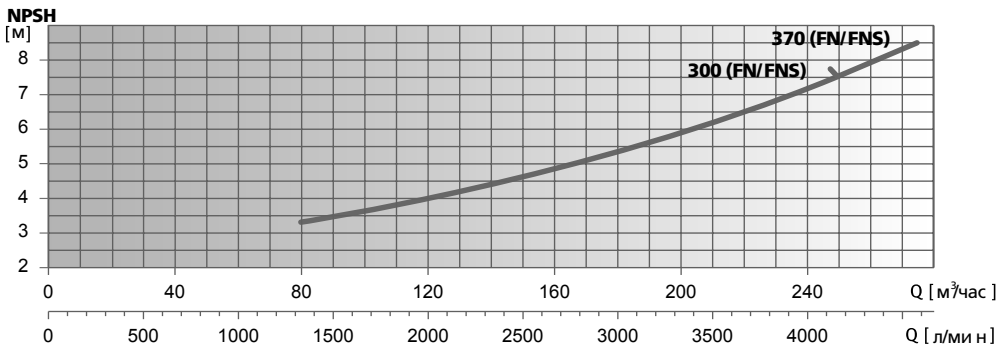
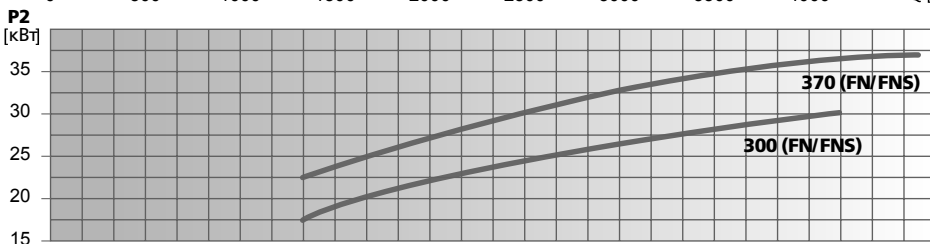
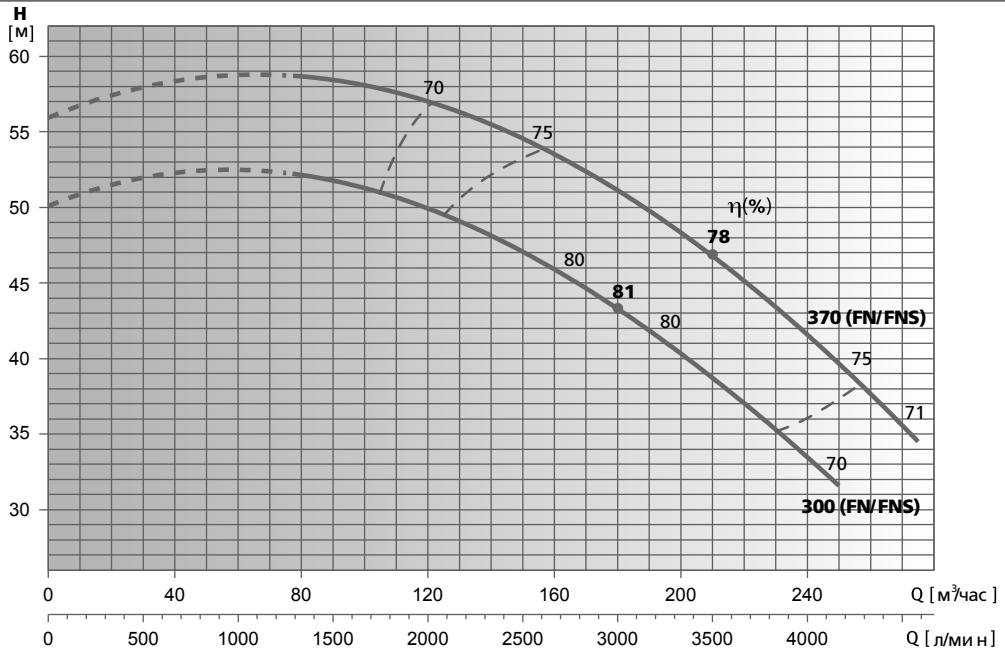

Модель насоса	P2		I _n , А при U=400 В	л/мин м³/час	Напор, м																
	кВт	HP			0	1333	1500	1667	1833	2000	2167	2333	2500	2667	2750	2833	3000	3250	3500	3750	4167
FN/FNS 80-100-300	30	40	54.8/54.2	50	52.5	52	51.3	50.5	50.4	48.9	47.9	46.5	45.6	45	44.5	44	41	39	37	31	
FN/FNS 80-100-370	37	50	69/64.6	56	58.7	58.4	58	57.5	57	56	55.3	54.6	54	53.4	52.5	51.3	49.2	46.7	44	39	35

* Гидравлические характеристики соответствуют жидкостям с плотностью $\rho = 1,0 \text{ кг/дм}^3$ и кинематической вязкостью $\nu = 1 \text{ мм}^2/\text{сек}$.

** Данные значения NPSH были получены при лабораторных испытаниях. Рекомендуется увеличивать данные величины при подборе на 0,5 м.

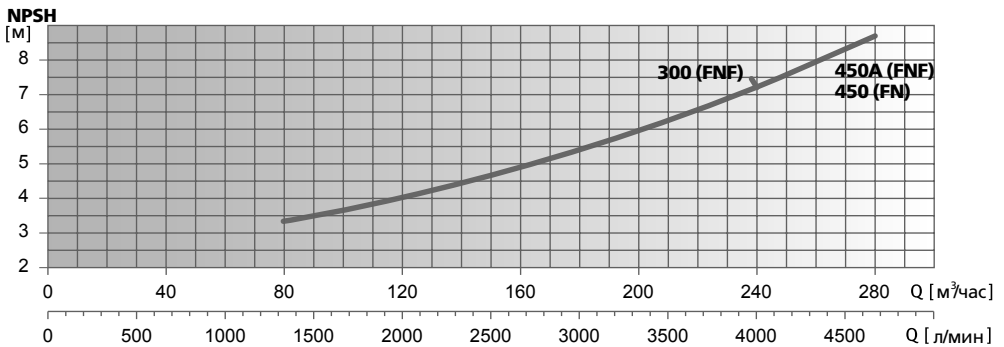
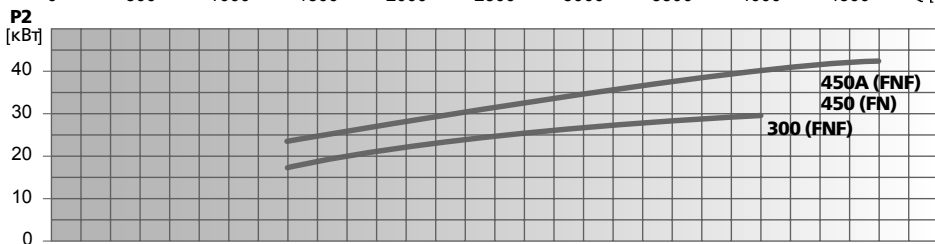
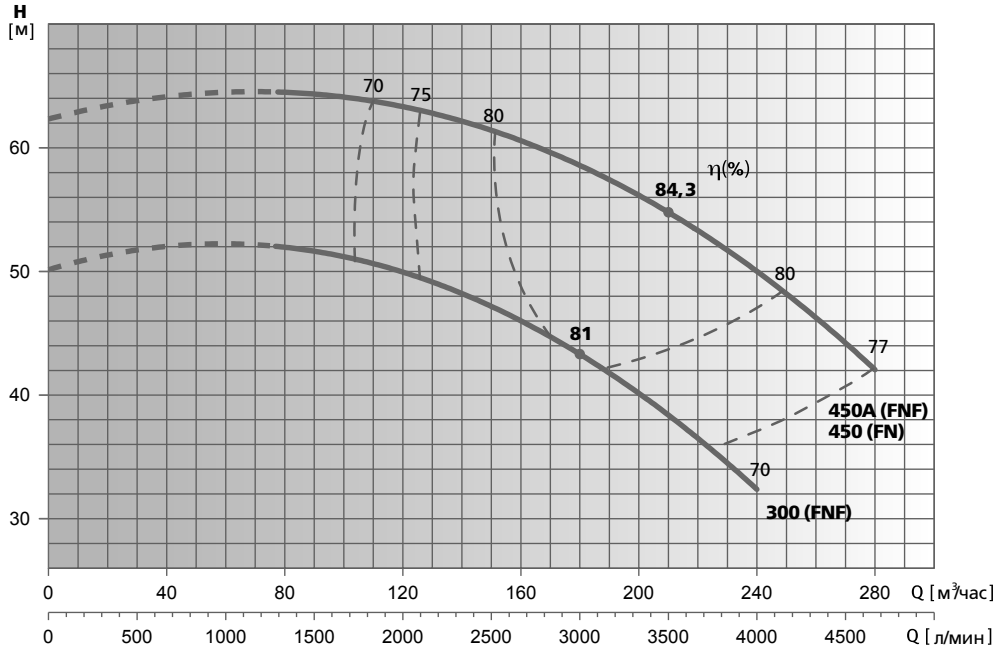

Модель насоса	P2		I _n , А при U=400 В	л/мин м³/час	Напор, м																		
	кВт	HP			0	1333	1500	1667	1750	2000	2167	2333	2500	2667	2750	3000	3250	3333	3500	3750	4000	4250	4667
FNF 80-100-300	30	40	53.1	50	52.5	52	51.3	50.5	50.4	48.9	47.9	46.5	45.5	45	44	41	40	39	37	31			
FN 80-100-450	45	60	77.7	64	63.5	63.5	63.5	63.2	63	62.5	62.5	62	60	60	60	58	57	56	55	53	50	47	42
FNF 80-100-450A	45	60	79.4	62.4	64.5	64.2	64.1	63.7	63.2	62.9	62.2	61.6	60.5	60	59.1	57.1	56	55.2	52.3	50	46	42.8	

* Гидравлические характеристики соответствуют жидкостям с плотностью $\rho = 1,0 \text{ кг/дм}^3$ и кинематической вязкостью $\nu = 1 \text{ мм}^2/\text{сек}$.

** Данные значения NPSH были получены при лабораторных испытаниях. Рекомендуется увеличивать данные величины при подборе на 0,5 м.

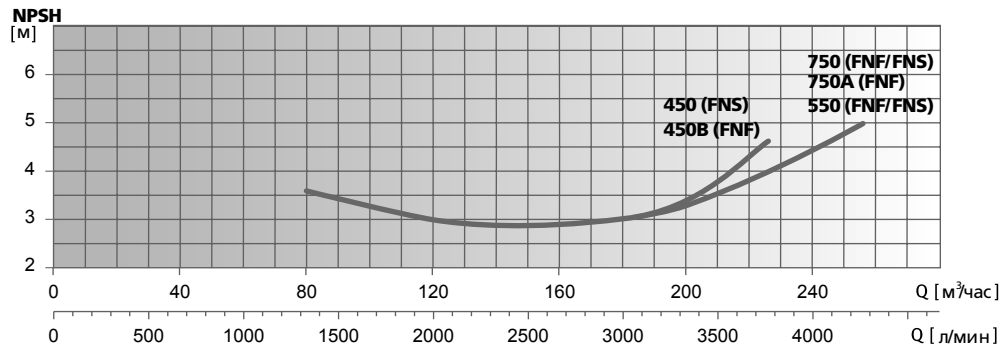
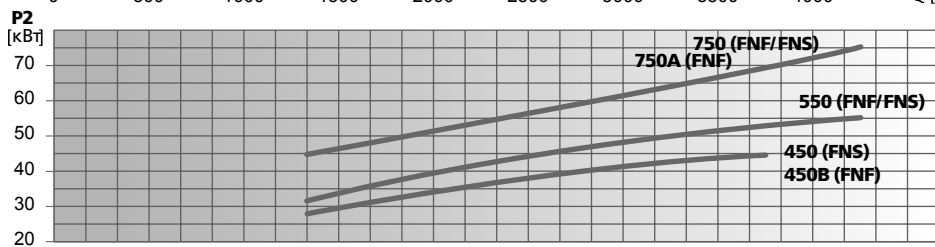
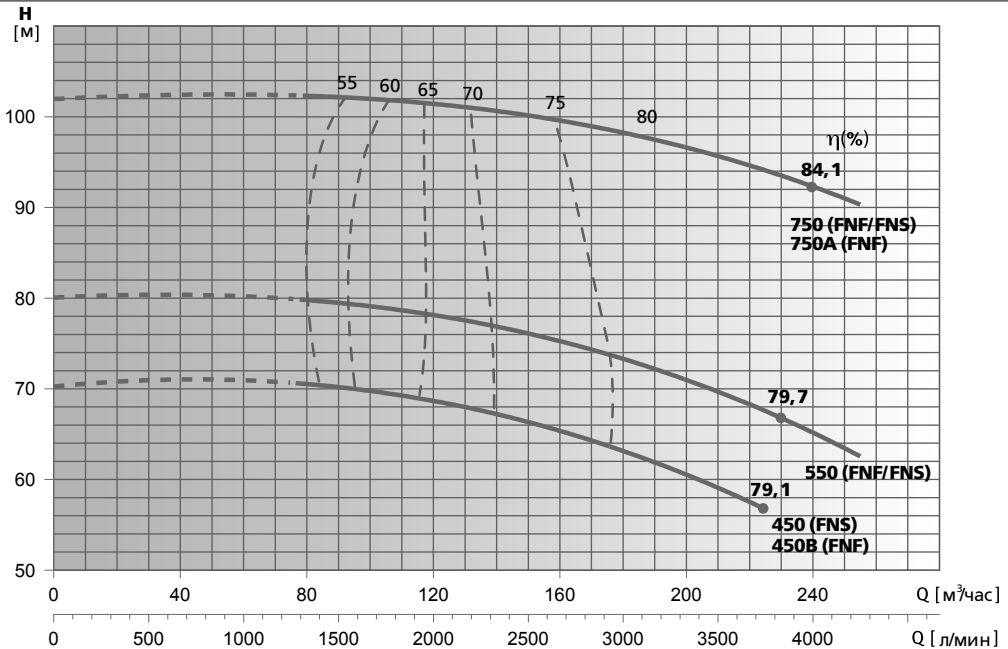

Модель насоса	P2		I _n , А при U=400 В	л/мин	Напор, м																			
	кВт	HP			0	1333	1500	1667	1833	2000	2167	2333	2500	2667	2750	3000	3250	3333	3500	3750	4000	4250		
FNS 80-100-450	45	60	81.7	0	80	90	100	110	120	130	140	150	160	165	180	195	200	210	225	240	255			
FNF 80-100-450B	45	60	79.4	70.3	70.3	70	69.8	69.5	68.8	68.1	67.5	66.5	65	64.5	63.3	61.4	60	59.3	56.8					
FNS/FNF 80-100-550	55	75	97.8/96.8	80	80	79.6	79.2	78.5	78.2	77.5	77.1	76.2	74.9	74	73.6	71.7	70.9	70.1	67.6	65.7	62			
FNS/FNF 80-100-750	75	100	133/125.4	102	102	102	102	102	101.8	101.2	101.1	100	99.3	98.8	98.1	97.2	96.4	95.9	94.4	92.3	90.2			
FNF 80-100-750A	75	100	125.4	102	102	102	102	102	101.8	101.2	101.1	100	99.3	98.8	98.1	97.2	96.4	95.9	94.4	92.3	90.2			

* Гидравлические характеристики соответствуют жидкостям с плотностью $\rho = 1,0 \text{ кг/дм}^3$ и кинематической вязкостью $\nu = 1 \text{ мм}^2/\text{сек}$.

** Данные значения NPSH были получены при лабораторных испытаниях. Рекомендуется увеличивать данные величины при подборе на 0,5 м.

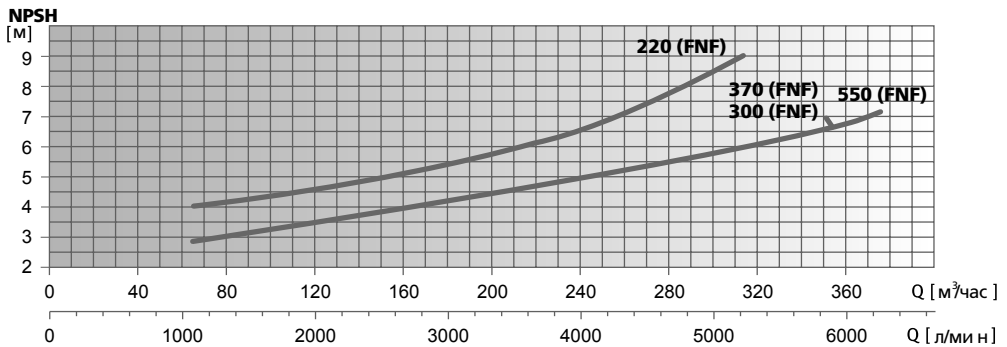
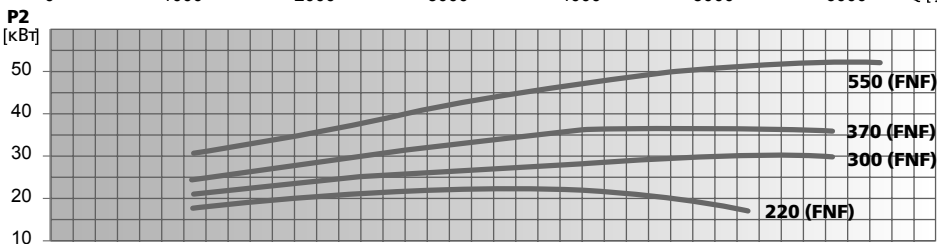
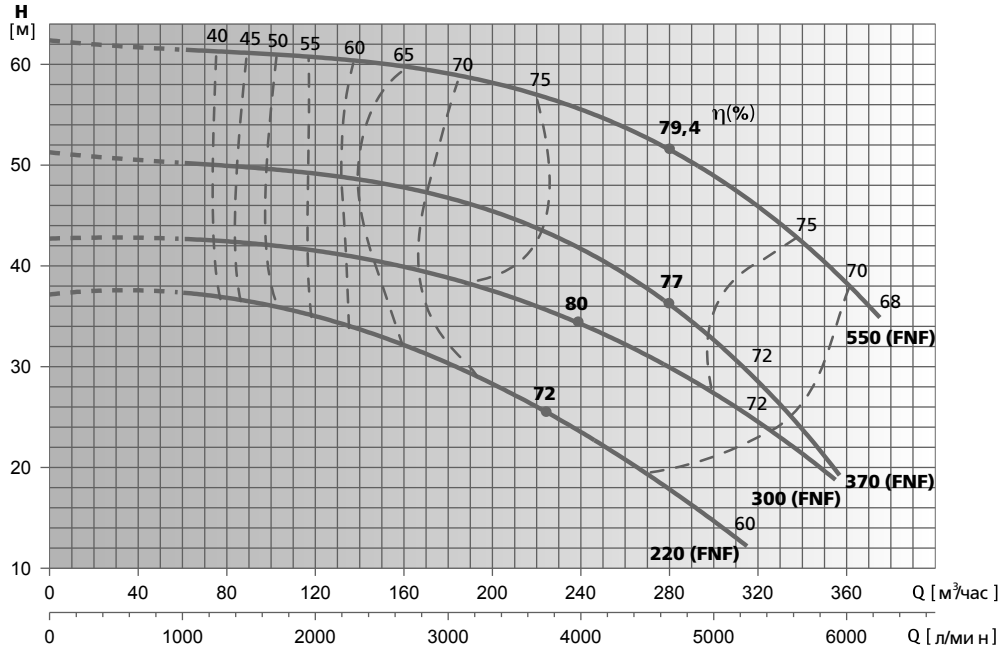

Модель насоса	P2		n, А при U=400 В	л/мин	Напор, м																											
	кВт	HP			0	1083	1167	1250	1333	1500	1667	1750	2000	2167	2333	2500	2667	2750	3000	3250	3333	3500	3750	4000	4250	4667	5250	5917	6250			
FNF 100-125-220	22	30	39.2	37.1	37.1	37.1	37	36.9	36.8	36.6	35.9	34.9	34.3	33.7	32.8	32	31.2	30.7	28.3	27.9	27.6	25.8	23.8	21.7	17.6	12.1						
FNF 100-125-300	30	40	53.1	43	42.5	42.4	42.3	42.2	42.1	42	41.8	41.6	41.4	41.2	40.8	40	39.6	39	38	37.5	37	35.3	34	32.6	30	25	19					
FNF 100-125-370	37	50	63.2	51	50.3	50.3	50	49.9	49.9	49.9	49.9	49.1	48.9	48.7	48.3	47.5	47.1	46.8	45.6	45	44.5	43.2	41.5	40	36.5	30.8	19					
FNF 100-125-550	55	75	96.8	62.2	61.5	61.5	61.4	61.3	61.2	61.2	61	60.7	60.5	60.3	60	59.8	59.5	59.1	58.4	57.9	57.5	56.6	55.5	54.3	51.8	47	39.5	34.6				

* Гидравлические характеристики соответствуют жидкостям с плотностью $\rho = 1,0 \text{ кг/дм}^3$ и кинематической вязкостью $\nu = 1 \text{ мм}^2/\text{сек}$.

** Данные значения NPSH были получены при лабораторных испытаниях. Рекомендуется увеличивать данные величины при подборе на 0,5 м.

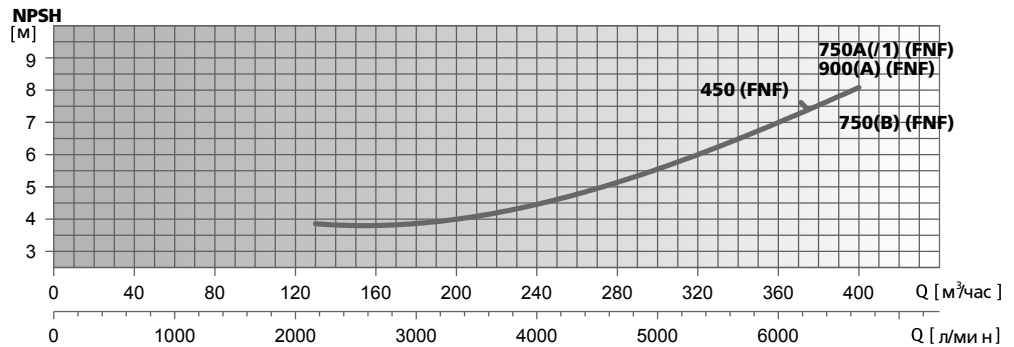
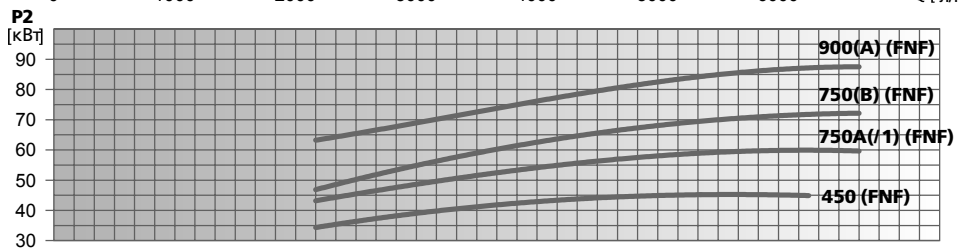
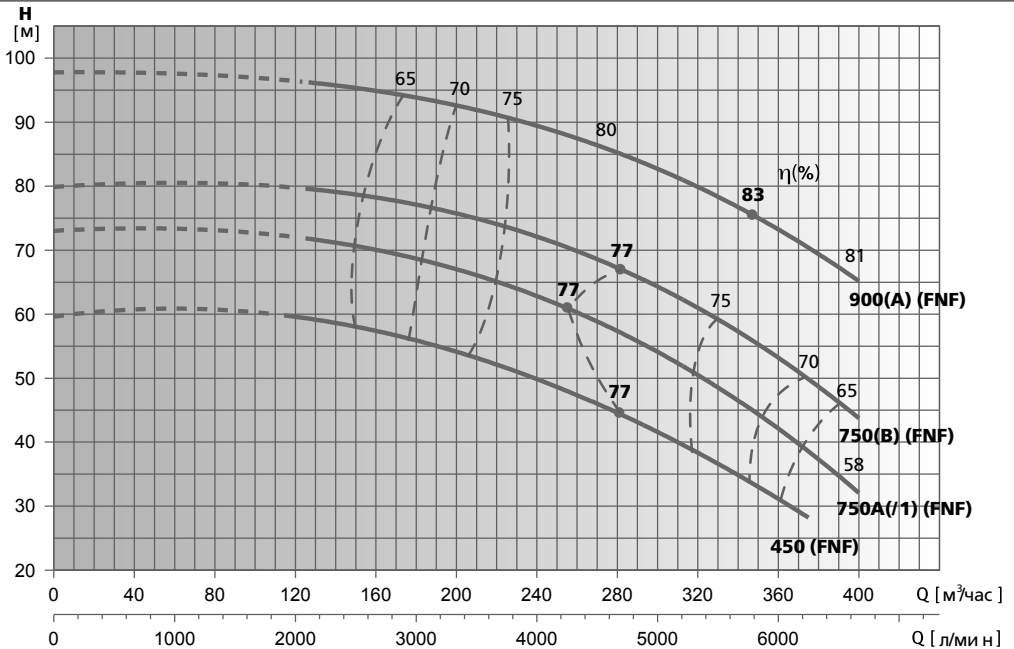

Модель насоса	P2		In, А при U=400 В	л/мин м³/час	Напор, м																	
	кВт	HP			0	2000	2167	2333	2500	2667	2750	3000	3250	3333	3500	3750	4000	4250	4667	5250	5917	6250
FNF 100-125-450	45	60	79.4	59.6	59.6	59.2	58.8	58.2	57.1	56.9	56.4	54.7	54	53.3	51.1	50	47.4	44.8	39.7	32.1	28	
FNF 100-125-750A(/1)	75	100	125.4	73	72.1	71.2	70.7	70	69	68.1	68	67.2	66.4	64.8	62.8	60.9	57	51.2	43.5	39	31.7	
FNF 100-125-750(B)	75	100	125.4	80	79	78.8	78.4	78.2	78	77.9	76.5	75.8	75.2	73.7	72.1	70	67.5	61.5	54	50	43.9	
FNF 100-125-900(A)	90	125	150	97.7	96.4	96.2	95.9	94.8	94.1	93.6	92.8	92.2	91.7	90.5	89.7	88.3	85.3	80.4	75	70	65	

* Гидравлические характеристики соответствуют жидкостям с плотностью $\rho = 1,0 \text{ кг/дм}^3$ и кинематической вязкостью $\nu = 1 \text{ мм}^2/\text{сек}$.

** Данные значения NPSH были получены при лабораторных испытаниях. Рекомендуется увеличивать данные величины при подборе на 0,5 м.

ДИАПАЗОН ГИДРАВЛИЧЕСКИХ ХАРАКТЕРИСТИК СЕРИЙ FN4, FNF4, FNF4 X
(4-ХПОЛЮСНЫЕ ЭЛЕКТРОДВИГАТЕЛИ)

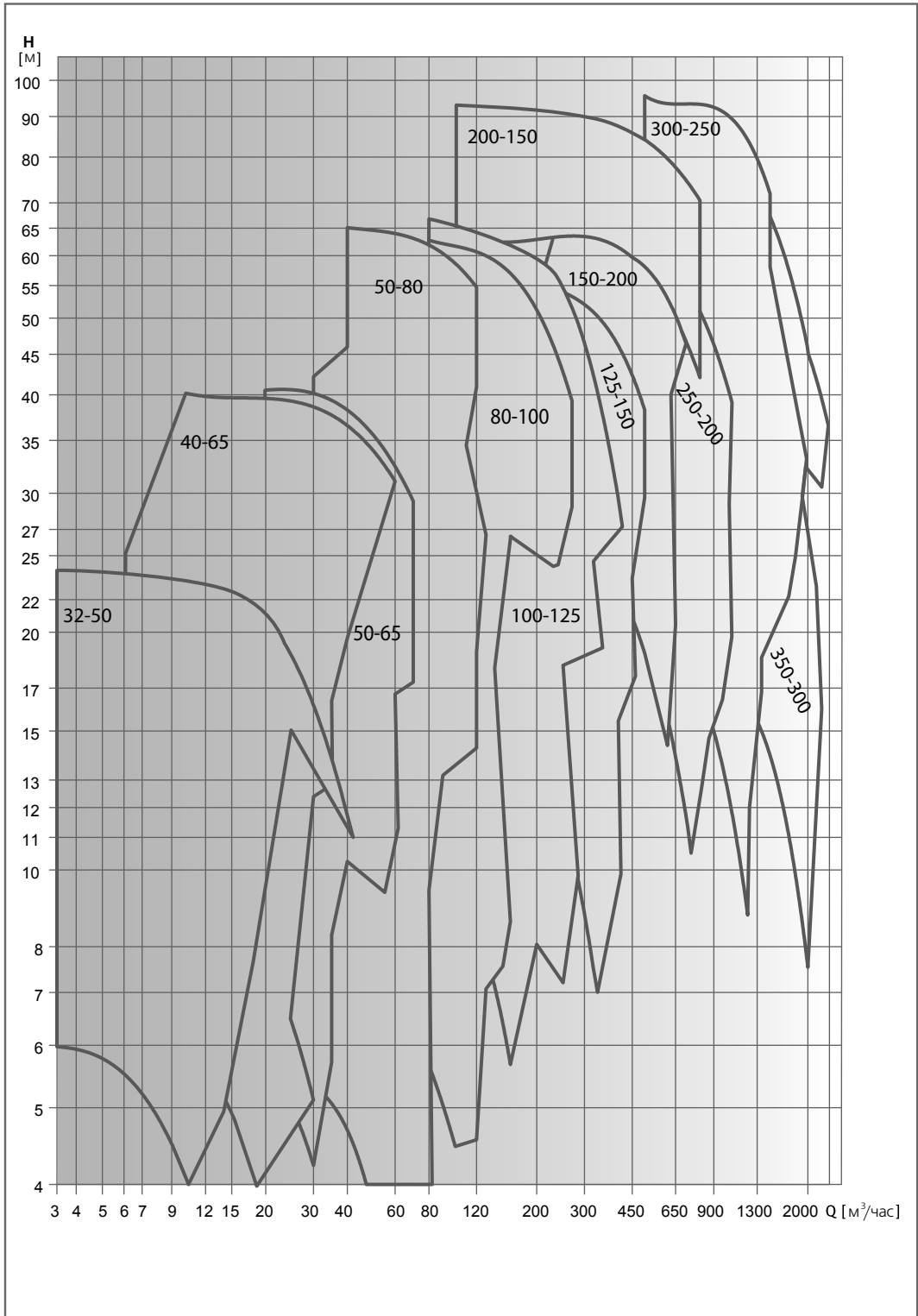

* Гидравлические характеристики соответствуют жидкостям с плотностью $\rho = 1,0 \text{ кг/дм}^3$ и кинематической вязкостью $\nu = 1 \text{ мм}^2/\text{сек}$.

** Данные значения NPSH были получены при лабораторных испытаниях. Рекомендуется увеличивать данные величины при подборе на 0,5 м.

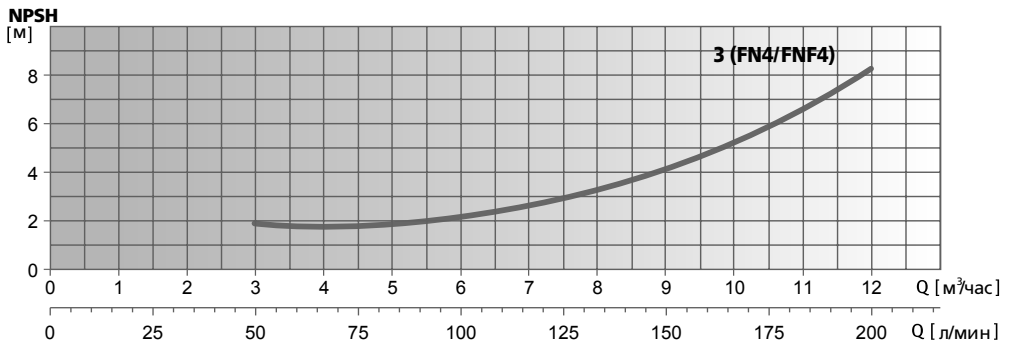
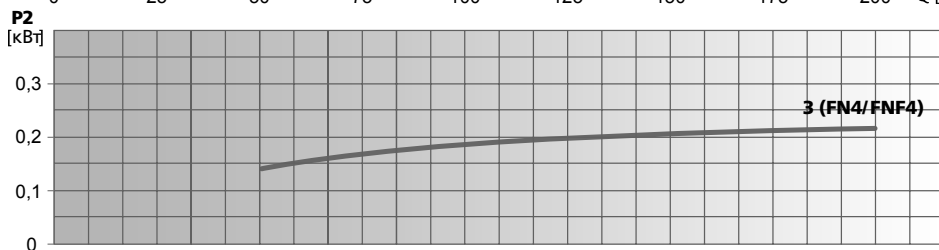
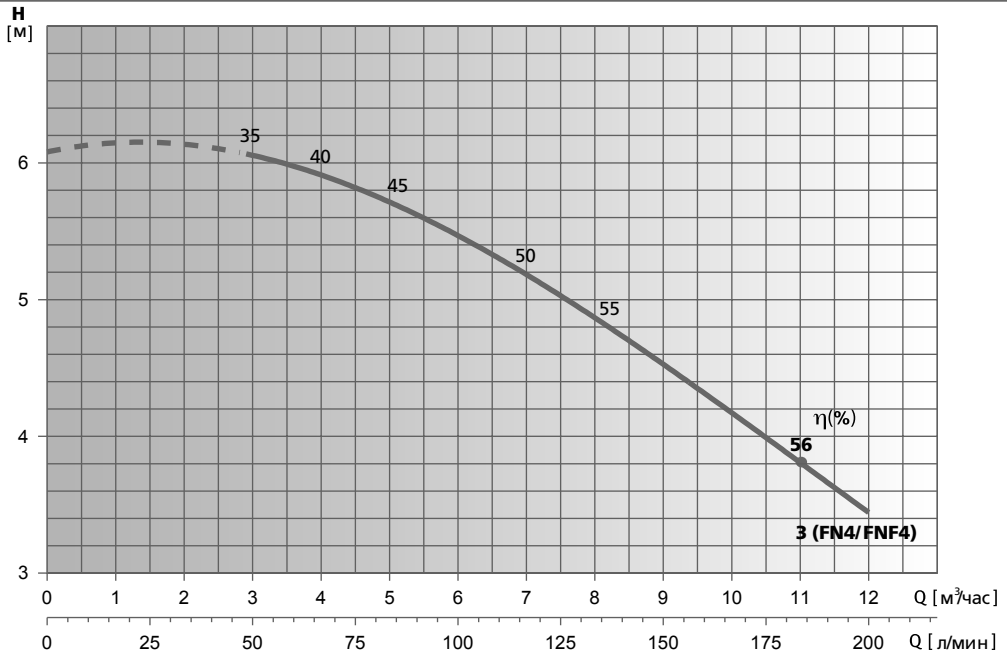

Модель насоса	P2		I _n , А при U=400 В	л/мин							
	кВт	HP		0	50	67	100	133	167	200	
FN4/FNF4 32-50-3	0.37	0.5	1/1	0	3	4	6	8	10	12	
				Напор, м	6.1	6	5.9	5.5	5	4	3.5

* Гидравлические характеристики соответствуют жидкостям с плотностью $\rho = 1,0 \text{ кг/дм}^3$ и кинематической вязкостью $\nu = 1 \text{ мм}^2/\text{сек}$.

** Данные значения NPSH были получены при лабораторных испытаниях. Рекомендуется увеличивать данные величины при подборе на 0,5 м.

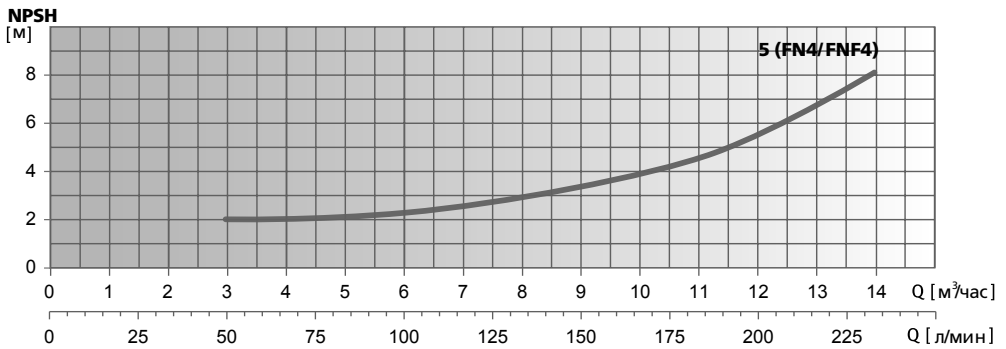
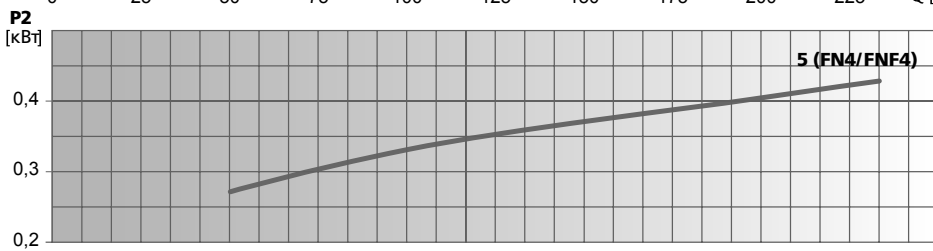
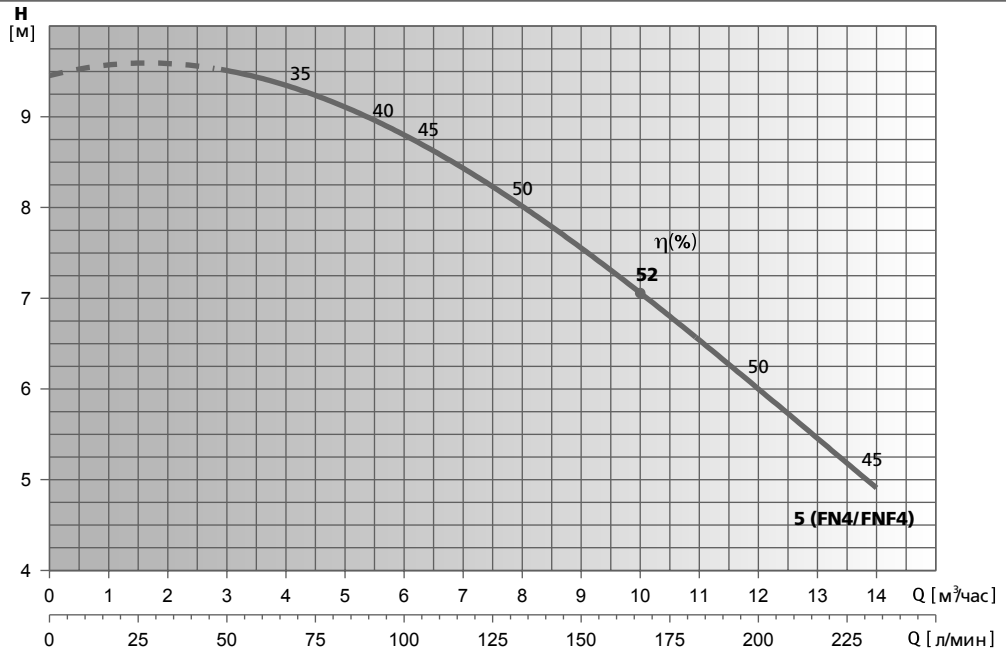

Модель насоса	P2		I _n , А при U=400 В	л/мин							
	кВт	HP		0	50	67	100	133	167	200	233
FN4/FNF4 32-50-5	0.55	0.75	1.4/1.1	0	3	4	6	8	10	12	14
				Напор, м							
				9.5	9.4	9.3	8.9	8.1	7.1	5.8	5

* Гидравлические характеристики соответствуют жидкостям с плотностью $\rho = 1,0 \text{ кг/дм}^3$ и кинематической вязкостью $\nu = 1 \text{ мм}^2/\text{сек}$.

** Данные значения NPSH были получены при лабораторных испытаниях. Рекомендуется увеличивать данные величины при подборе на 0,5 м.

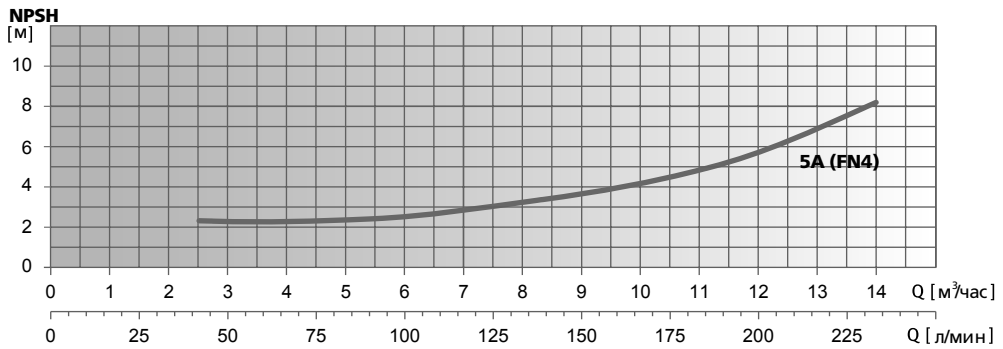
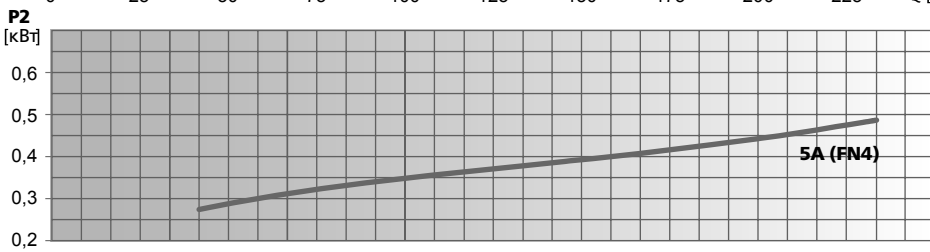
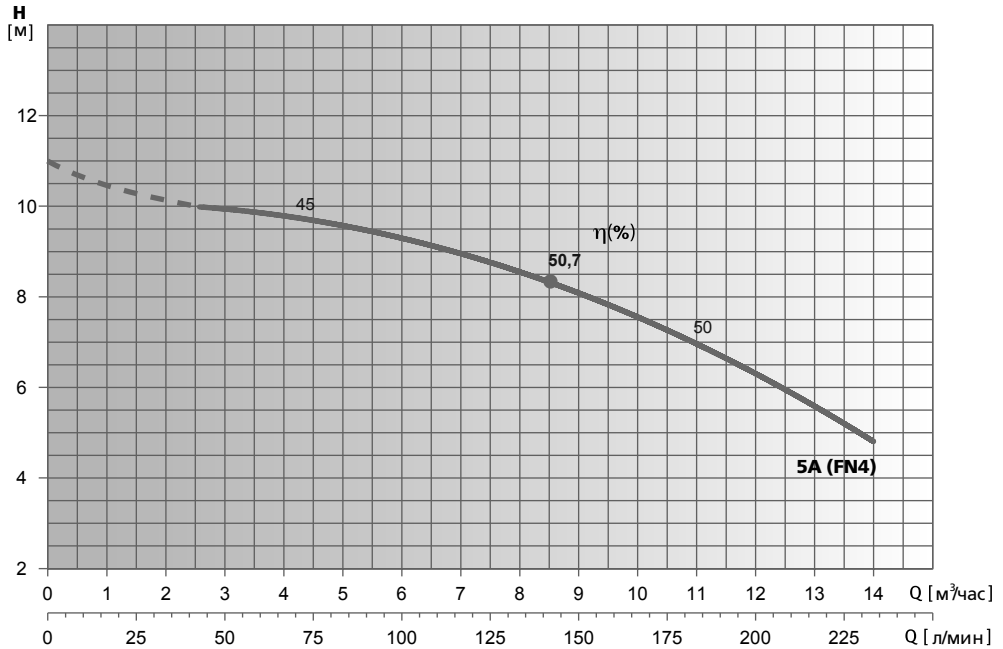

Модель насоса	P2		I _n , А при U=400 В	л/мин								
	кВт	HP		0	50	67	100	133	167	200	233	
FN4 32-50-5A	0,55	0,75	1,4	0	3	4	6	8	10	12	14	
				Напор, м	11	10	9,5	9	8,5	7,5	6,5	4,5

* Гидравлические характеристики соответствуют жидкостям с плотностью $\rho = 1,0 \text{ кг/дм}^3$ и кинематической вязкостью $\nu = 1 \text{ мм}^2/\text{сек}$.

** Данные значения NPSH были получены при лабораторных испытаниях. Рекомендуется увеличивать данные величины при подборе на 0,5 м.

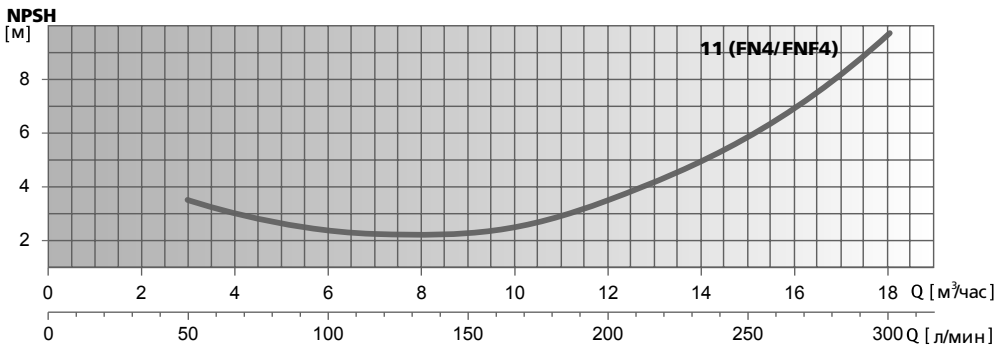
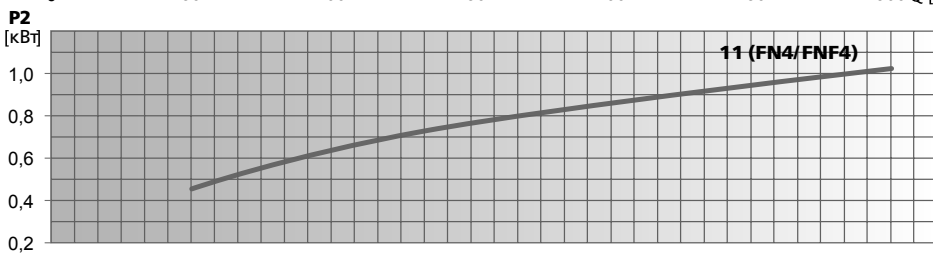
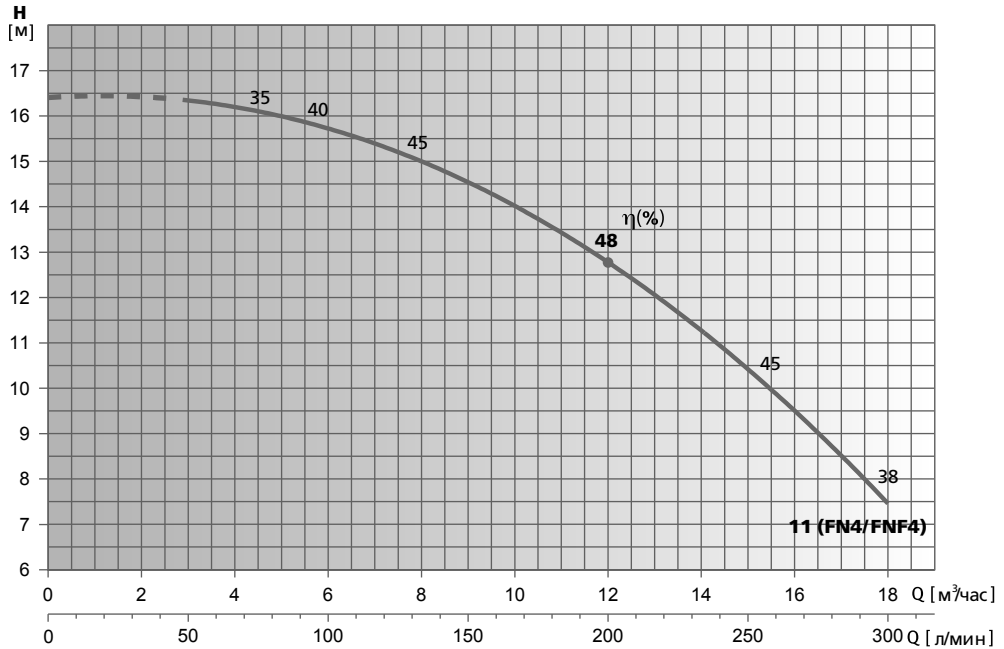

Модель насоса	P2		In, А при U=400 В	л/мин											
	кВт	HP		0	50	67	100	133	167	200	233	267	300		
FN4/FNF4 32-50-11	1.1	1.5	2.7/2.5	0	3	4	6	8	10	12	14	16	18		
				Напор, м											
				16.5	16.2	16	15.9	15.2	14	12.7	11.2	9.5	7.5		

* Гидравлические характеристики соответствуют жидкостям с плотностью $\rho = 1,0 \text{ кг/дм}^3$ и кинематической вязкостью $\nu = 1 \text{ мм}^2/\text{сек}$.

** Данные значения NPSH были получены при лабораторных испытаниях. Рекомендуется увеличивать данные величины при подборе на 0,5 м.

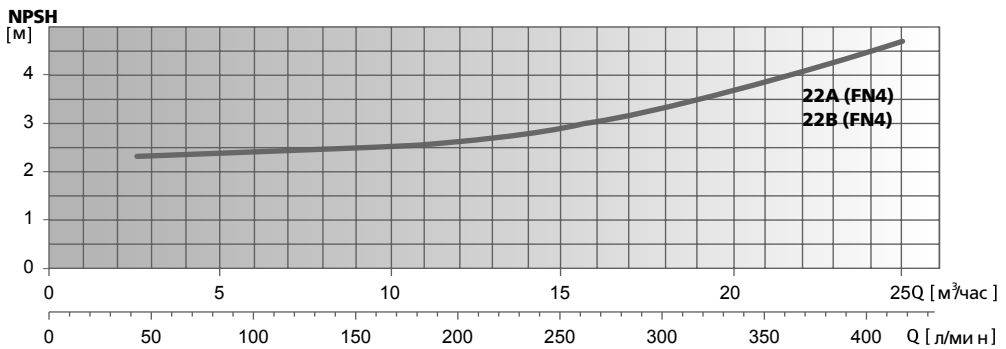
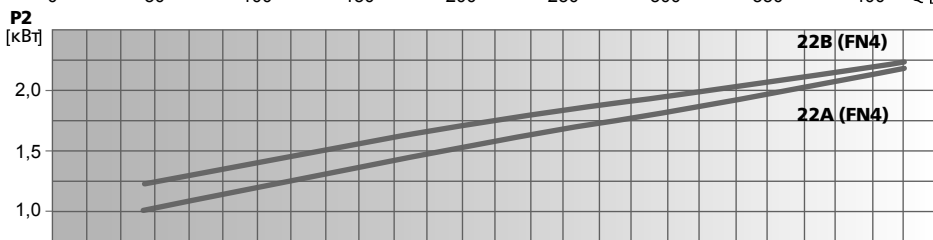
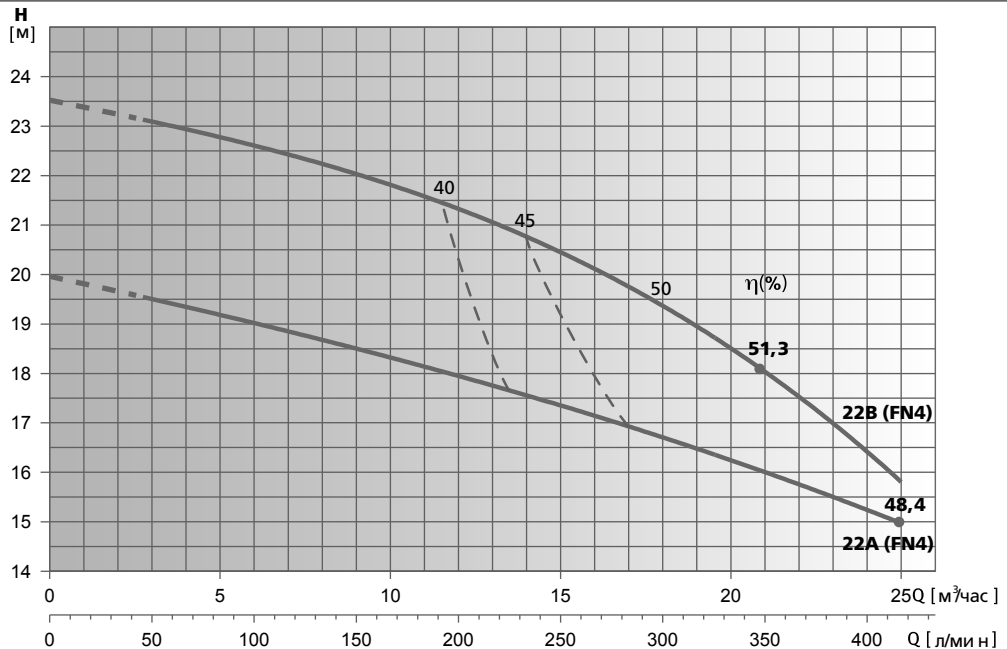

Модель насоса	P2		I _n , А при U=400 В	л/мин	0	50	67	100	133	167	200	233	267	300	333	417
	кВт	HP			0	3	4	6	8	10	12	14	16	18	20	25
FN4 32-50-22A	2.2	3	5.2	Напор, м	20	19.5	19.3	19	18.6	18.4	18	17.6	17.2	16.6	16.2	15
FN4 32-50-22B	2.2	3	5.2		23.5	23.1	23	22.6	22.2	21.8	21.3	20.8	20.1	19.4	18.5	15.8

* Гидравлические характеристики соответствуют жидкостям с плотностью $\rho = 1,0 \text{ кг/дм}^3$ и кинематической вязкостью $\nu = 1 \text{ мм}^2/\text{сек}$.

** Данные значения NPSH были получены при лабораторных испытаниях. Рекомендуется увеличивать данные величины при подборе на 0,5 м.

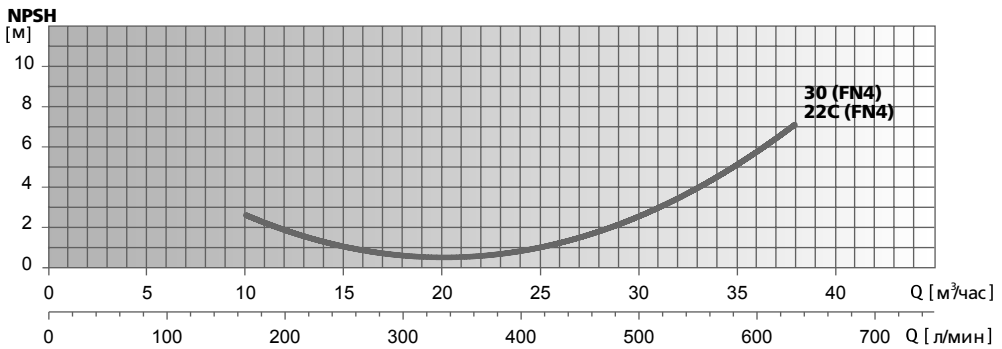
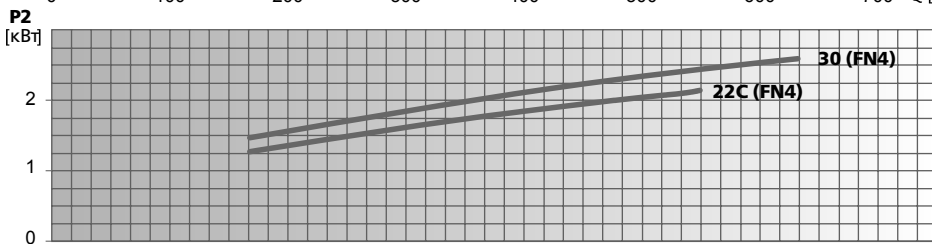
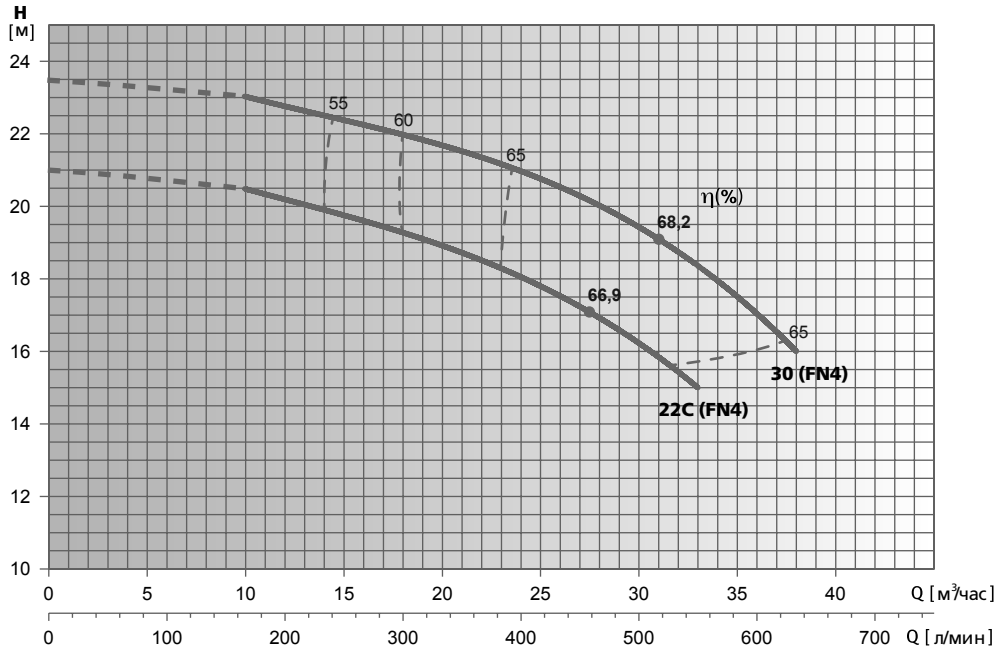

Модель насоса	P2		I _n , А при U=400 В	л/мин м³/час	0	167	267	333	400	467	500	550	633
	кВт	HP			0	10	16	20	24	28	30	33	38
FN4 32-50-22C	2,2	3	5,2	Напор, м	21	20,5	19,5	19	18	17	16	15	
FN4 32-50-30	3	4	6,7		23,5	23	22,5	21,5	21	20	19,5	18,5	16

* Гидравлические характеристики соответствуют жидкостям с плотностью $\rho = 1,0 \text{ кг/дм}^3$ и кинематической вязкостью $\nu = 1 \text{ мм}^2/\text{сек}$.

** Данные значения NPSH были получены при лабораторных испытаниях. Рекомендуется увеличивать данные величины при подборе на 0,5 м.

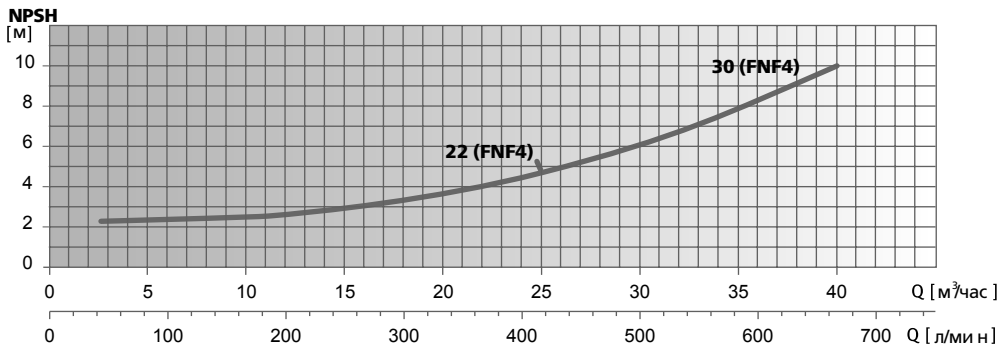
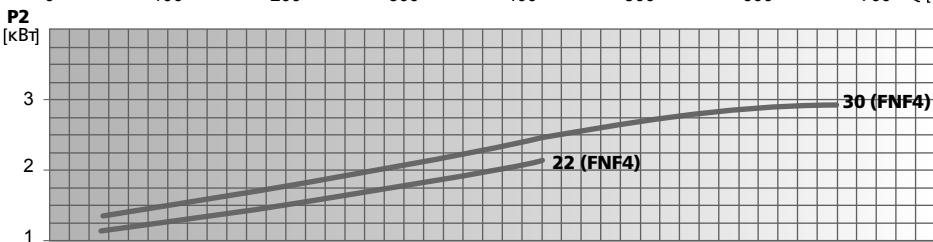
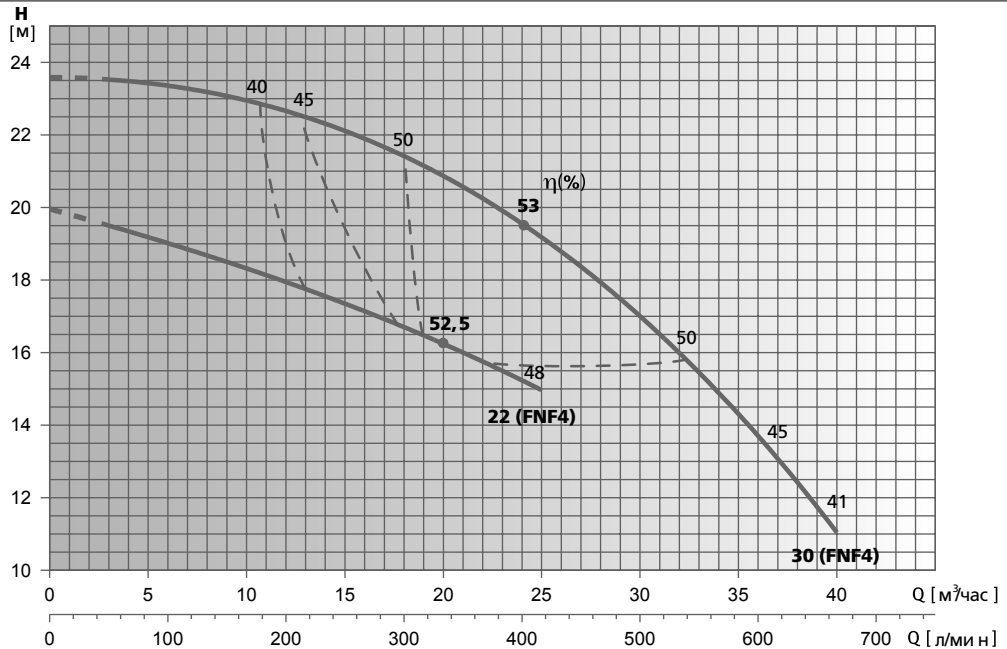

Модель насоса	P2		Iл, А при U=400 В	л/мин	Q [л/мин]															
	кВт	НР			0	50	67	100	133	167	200	233	267	300	333	417	501	583	667	
FNF4 32-50-22	2.2	3	5	Напор, м	20	19.5	19.3	19	18.6	18.4	18	17.6	17.2	16.6	16.2	15	30	35	40	
FNF4 32-50-30	3	4	6.5		23.6	23.5	23.5	23.3	23.2	23	22.7	22.3	21.9	21.4	20.9	19.1	17	14.4	11	

* Гидравлические характеристики соответствуют жидкостям с плотностью $\rho = 1,0 \text{ кг/дм}^3$ и кинематической вязкостью $\nu = 1 \text{ мм}^2/\text{сек}$.

** Данные значения NPSH были получены при лабораторных испытаниях. Рекомендуется увеличивать данные величины при подборе на 0,5 м.

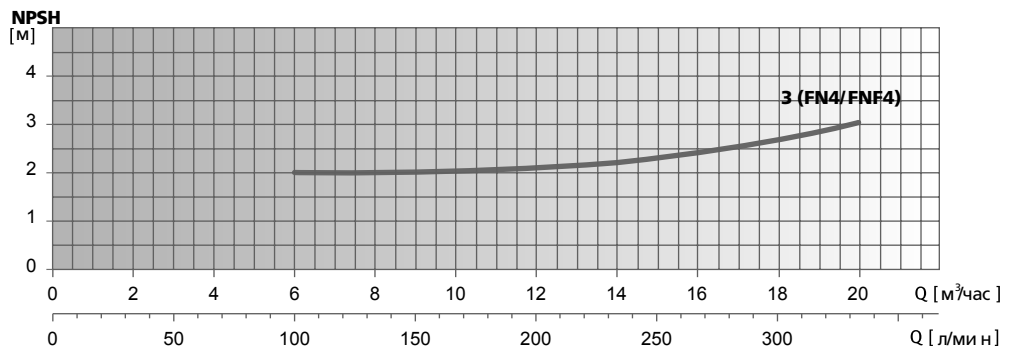
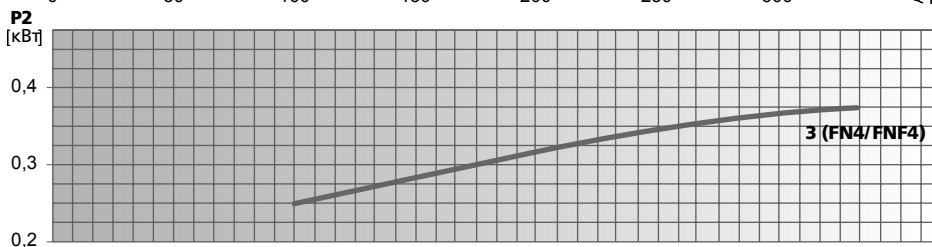
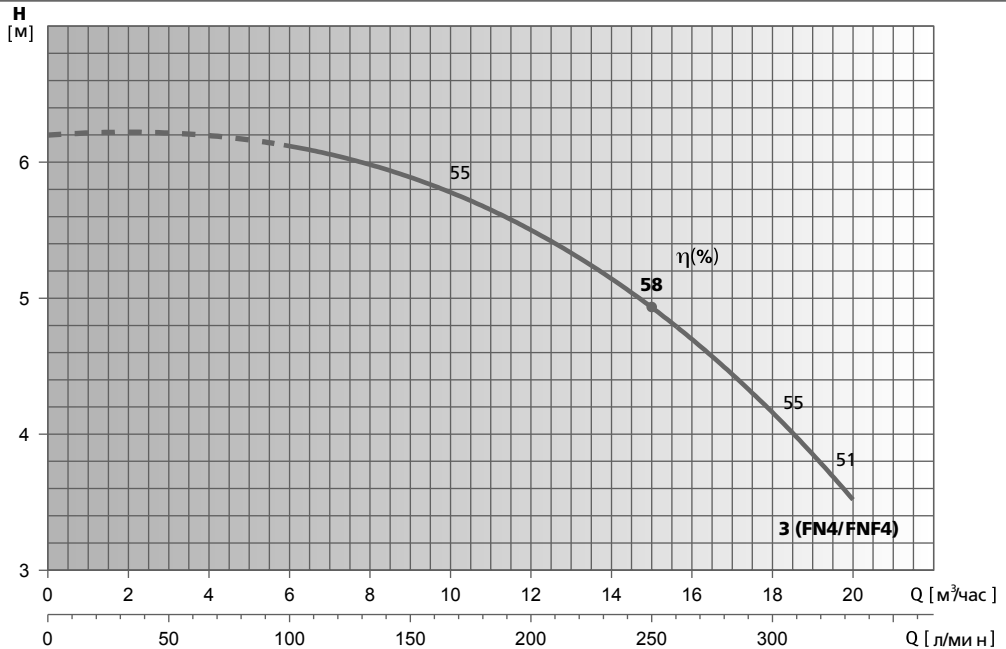

Модель насоса	P2		In, А при U=400 В	л/мин																		
	кВт	HP		0	100	133	167	200	233	267	300	333										
FN4/FNF4 40-65-3	0.37	0.5	1/1	0	6	8	10	12	14	16	18	20	Напор, м	6.2	6.1	6	5.8	5.5	5.1	4.7	4.2	3.5

* Гидравлические характеристики соответствуют жидкостям с плотностью $\rho = 1,0 \text{ кг/дм}^3$ и кинематической вязкостью $\nu = 1 \text{ мм}^2/\text{сек}$.

** Данные значения NPSH были получены при лабораторных испытаниях. Рекомендуется увеличивать данные величины при подборе на 0,5 м.

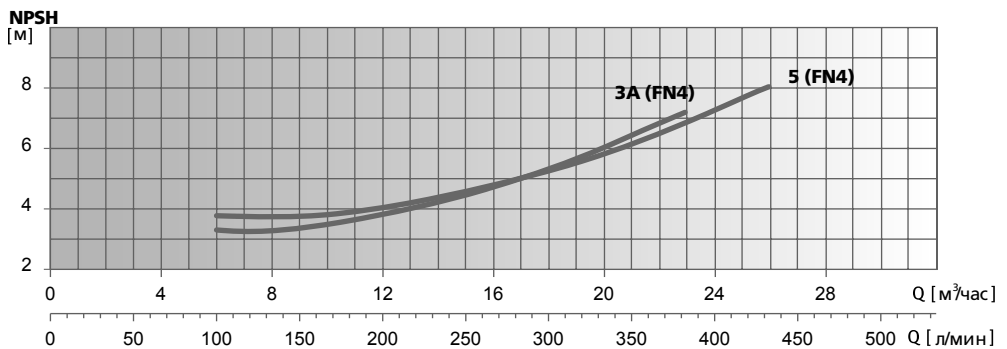
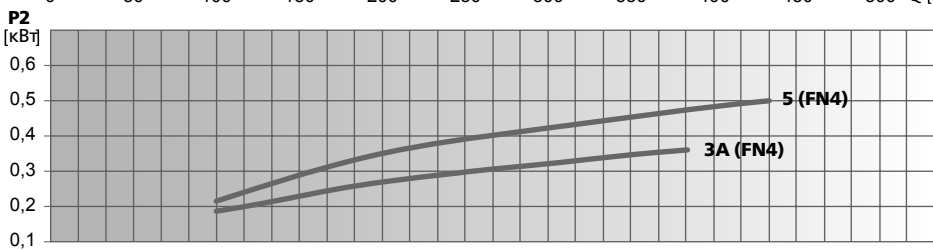
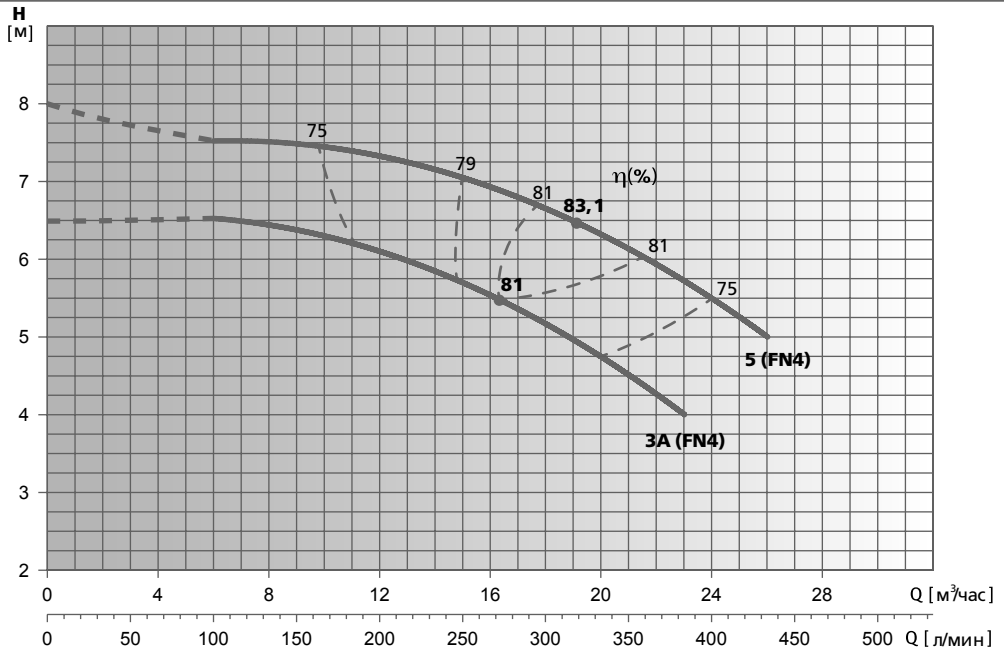

Модель насоса	P2		I _n , А при U=400 В	л/мин								
	кВт	HP		0	100	167	233	267	333	383	400	433
FN4 40-65-3A	0.37	0.5	1	0	6	10	14	16	20	23	24	26
FN4 40-65-5	0.55	0.75	1.4	Напор, м								
				6,5	6,5	6,5	6	5,5	4,5	4		
				8	7,5	7,5	7,5	7	6	6	5,5	5

* Гидравлические характеристики соответствуют жидкостям с плотностью $\rho = 1,0 \text{ кг/дм}^3$ и кинематической вязкостью $\nu = 1 \text{ мм}^2/\text{сек}$.

** Данные значения NPSH были получены при лабораторных испытаниях. Рекомендуется увеличивать данные величины при подборе на 0,5 м.

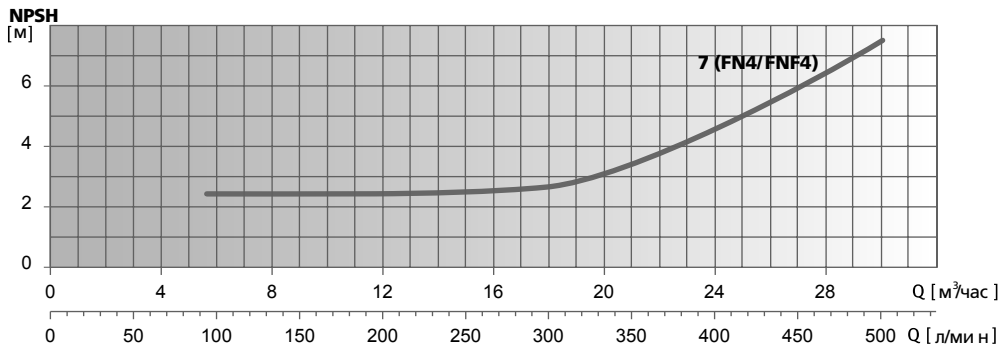
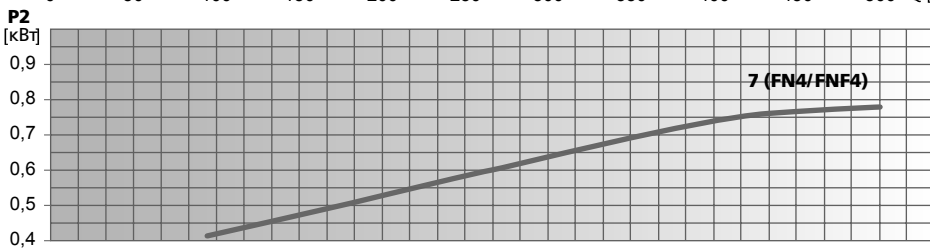
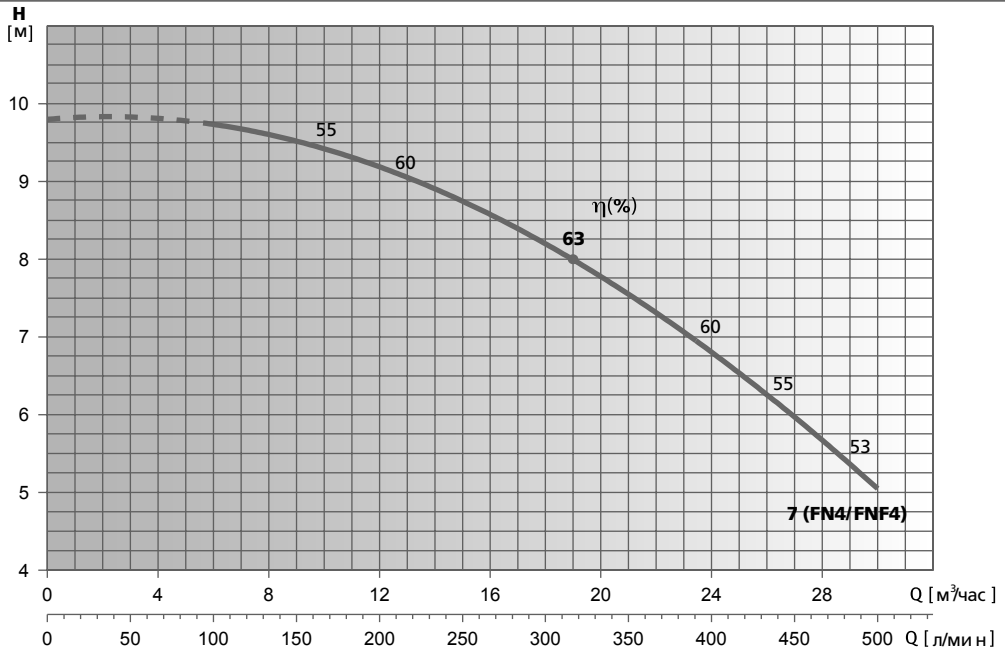

Модель насоса	P2		In, А при U=400 В	л/мин м³/час	0	100	133	167	200	233	267	300	333	417	500
	кВт	HP			Напор, м	9.8	9.7	9.6	9.5	9.2	8.9	8.6	8.2	7.6	6.7
FN4/FNF4 40-65-7	0.75	1	1.9/1.8	Напор, м											

* Гидравлические характеристики соответствуют жидкостям с плотностью $\rho = 1,0 \text{ кг/дм}^3$ и кинематической вязкостью $\nu = 1 \text{ мм}^2/\text{сек}$.

** Данные значения NPSH были получены при лабораторных испытаниях. Рекомендуется увеличивать данные величины при подборе на 0,5 м.

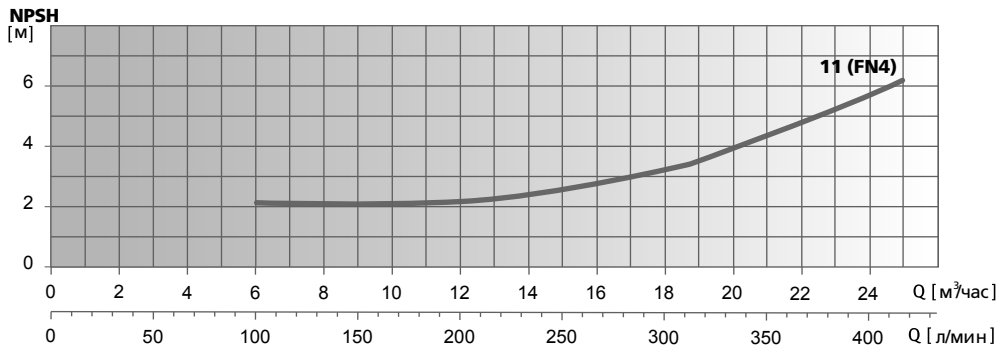
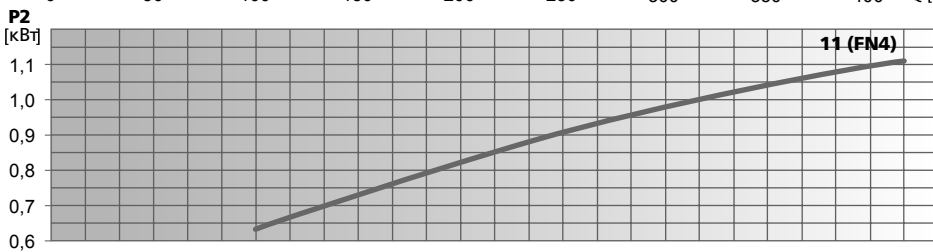
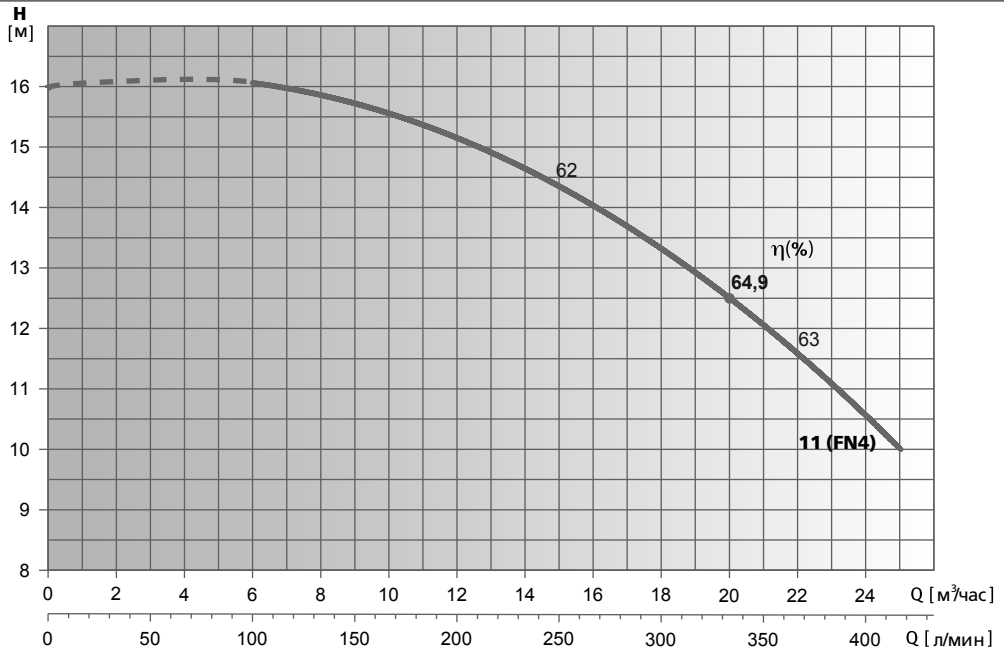

Модель насоса	P2		In, А при U=400 В	л/мин									
	кВт	HP		0	100	167	200	233	267	300	333	367	417
FN4 40-65-11	1.1	1.5	2.7	0	6	10	12	14	16	18	20	22	25
	Напор, м			16	15.5	15	14.5	14	13.5	12.5	11.5	10	

* Гидравлические характеристики соответствуют жидкостям с плотностью $\rho = 1,0 \text{ кг/дм}^3$ и кинематической вязкостью $\nu = 1 \text{ мм}^2/\text{сек}$.

** Данные значения NPSH были получены при лабораторных испытаниях. Рекомендуется увеличивать данные величины при подборе на 0,5 м.

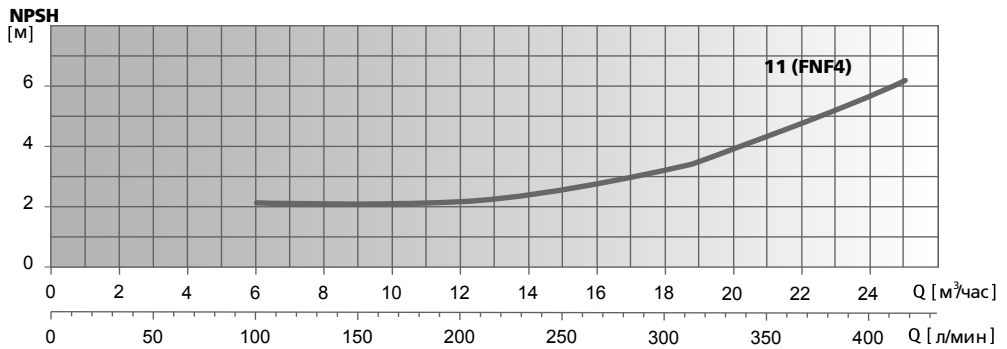
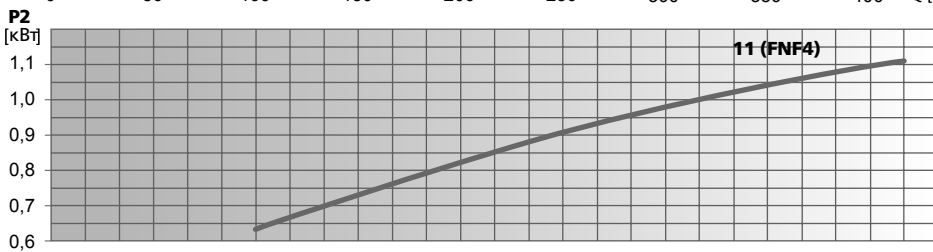
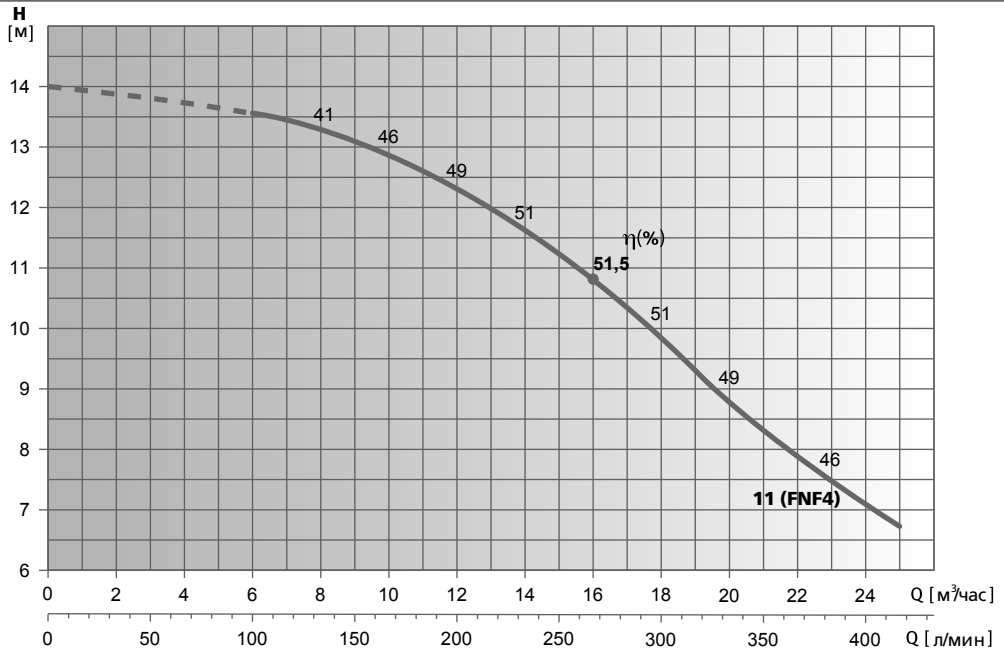

Модель насоса	P2		Iп, А при U=400 В	Q									
	кВт	HP		л/мин	0	100	167	200	233	267	300	333	417
FNF4 40-65-11	1.1	1.5	2.5	Напор, м	14	13.6	12.9	12.4	11.7	10.9	10.1	9.2	6.7

* Гидравлические характеристики соответствуют жидкостям с плотностью $\rho = 1,0 \text{ кг/дм}^3$ и кинематической вязкостью $\nu = 1 \text{ мм}^2/\text{сек}$.

** Данные значения NPSH были получены при лабораторных испытаниях. Рекомендуется увеличивать данные величины при подборе на 0,5 м.

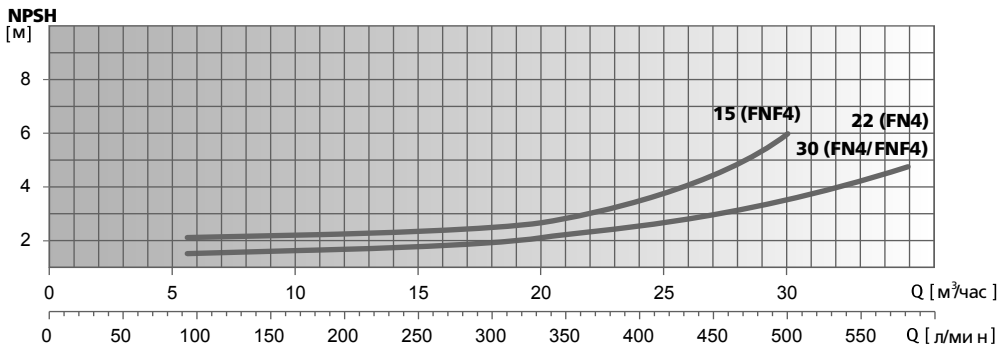
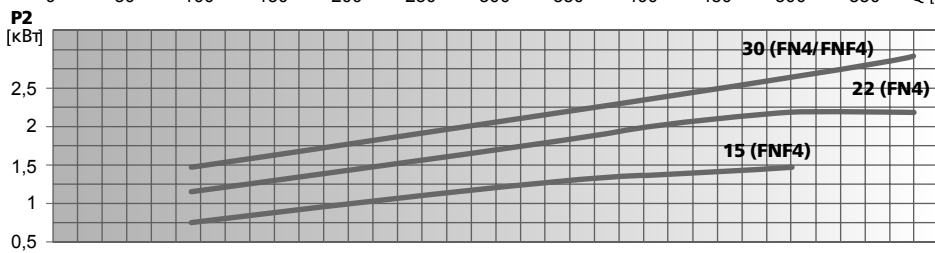
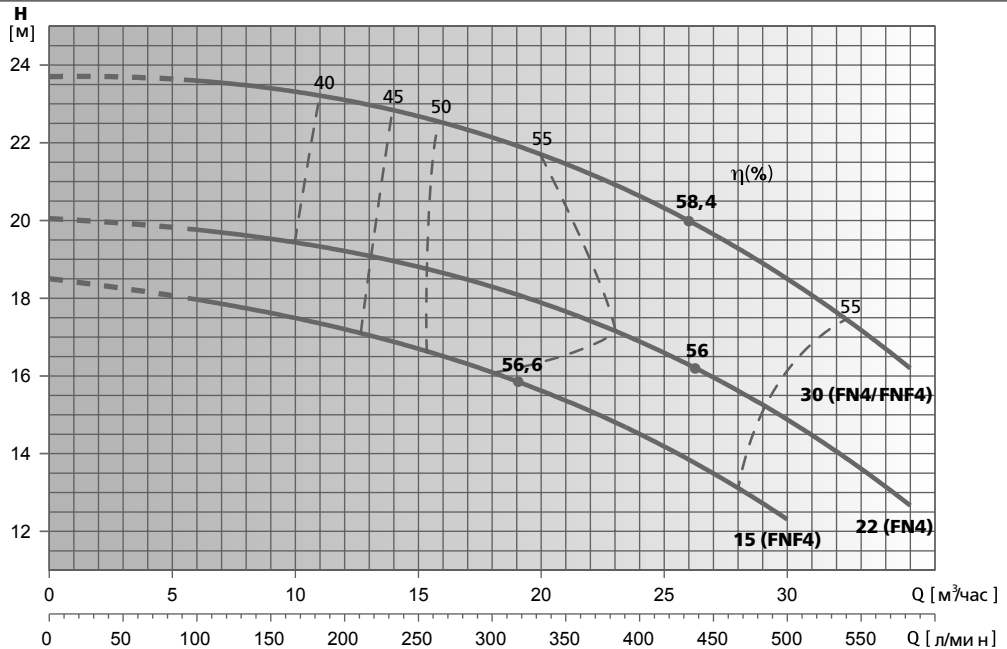

Модель насоса	P2		In, А при U=400 В	л/мин м³/час	Напор, м													
	кВт	HP			0	100	133	167	200	233	267	300	333	417	501	583		
FN4 40-65-15	1.5	2	3.4	0	6	8	10	12	14	16	18	20	25	30	35			
FN4 40-65-22	2.2	3	5.2	18.5	18	17.7	17.5	17.2	16.9	16.5	16.1	15.6	14.2	12.3				
FN4/FNF4 40-65-30	3	4	7.2/6.5	20	19.9	19.6	19.4	19.2	19	18.6	18.3	17.8	16.6	15	12.6			
				23.7	23.6	23.5	23.3	23.1	22.8	22.5	22.2	21.7	20.3	18.5	16.2			

* Гидравлические характеристики соответствуют жидкостям с плотностью $\rho = 1,0 \text{ кг/дм}^3$ и кинематической вязкостью $\nu = 1 \text{ мм}^2/\text{сек}$.

** Данные значения NPSH были получены при лабораторных испытаниях. Рекомендуется увеличивать данные величины при подборе на 0,5 м.

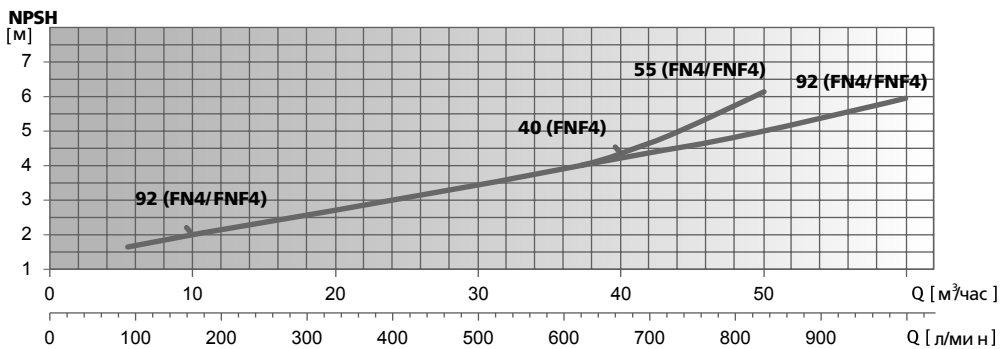
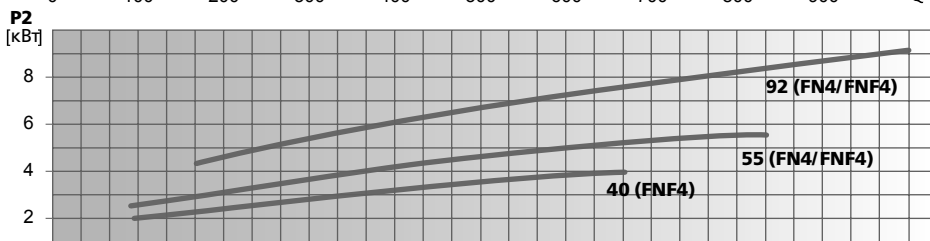
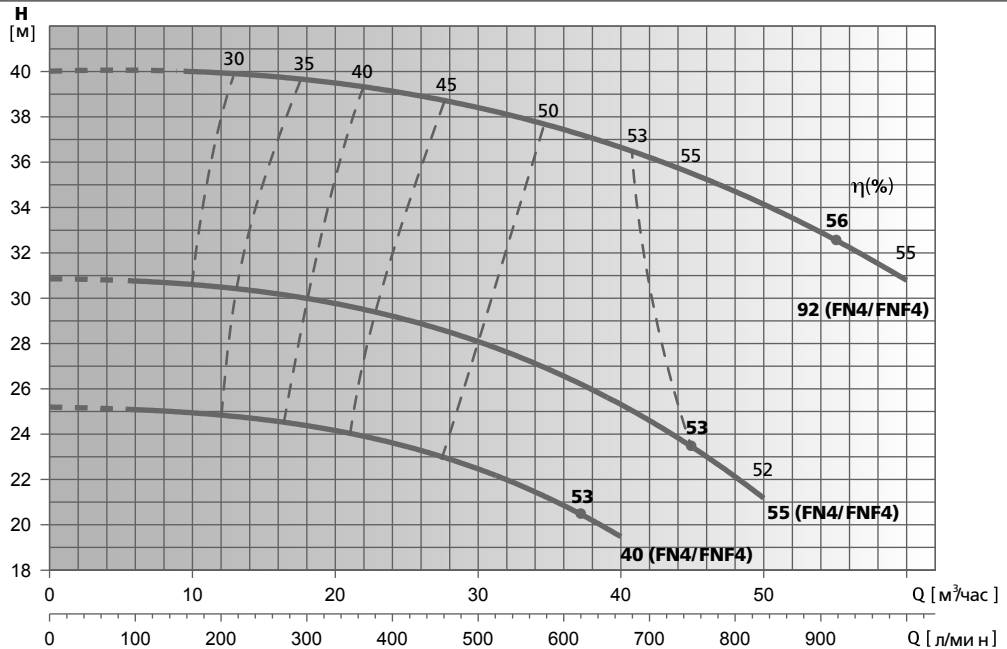

Модель насоса	P2		I _n , А при U=400 В	л/мин м³/час	Разреш. м															
	кВт	HP			0	100	133	167	200	233	267	300	333	417	500	583	667	750	833	917
FN4/FNF4 40-65-40	4	5.5	9.2/8.6	25.2	25.1	25	24.9	24.8	24.7	24.6	24.4	24.2	23.4	22.5	21.1	19.5				
FN4/FNF4 40-65-55	5.5	7.5	12.5/11	30.9	30.7	30.6	30.6	30.5	30.4	30.3	30	29.8	29.1	27.9	26.7	25.5	23.5	21.1		
FN4/FNF4 40-65-92	9.2	12.5	18.5/20	40			40	40	39.9	39.7	39.6	39.5	39	38.4	37.6	36.7	35.6	34	32.6	30.8

* Гидравлические характеристики соответствуют жидкостям с плотностью $\rho = 1,0 \text{ кг/дм}^3$ и кинематической вязкостью $\nu = 1 \text{ мм}^2/\text{сек}$.

** Данные значения NPSH были получены при лабораторных испытаниях. Рекомендуется увеличивать данные величины при подборе на 0,5 м.

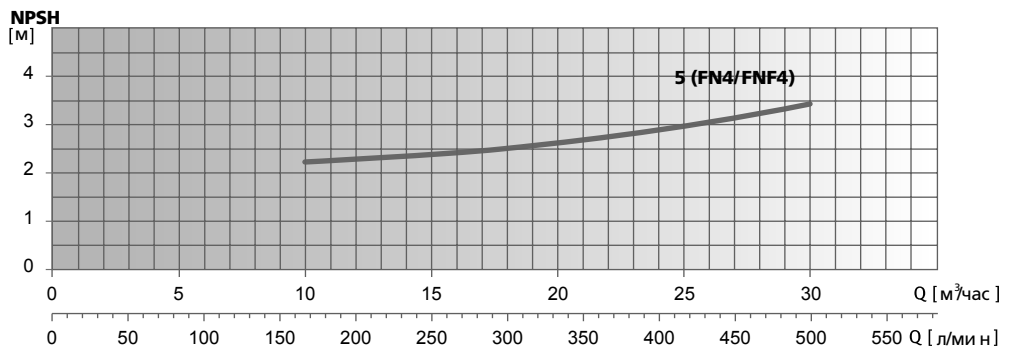
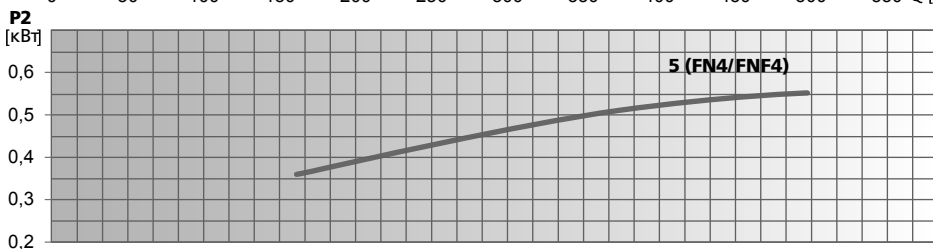
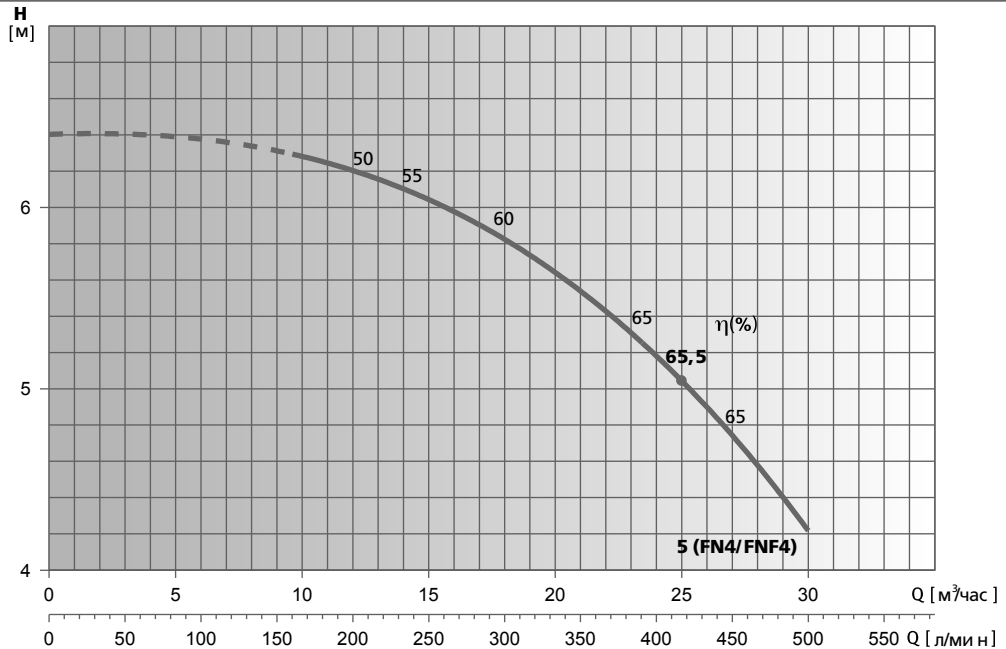

Модель насоса	P2		In, А при U=400 В	л/мин																		
	кВт	HP		0	167	200	233	267	300	333	417	500										
FN4/FNF4 50-65-5	0.55	0.75	1.4/1.1	0	10	12	14	16	18	20	25	30	Напор, м	6.4	6.3	6.2	6.1	6	5.8	5.6	5.1	4.2

* Гидравлические характеристики соответствуют жидкостям с плотностью $\rho = 1,0 \text{ кг/дм}^3$ и кинематической вязкостью $\nu = 1 \text{ мм}^2/\text{сек}$.

** Данные значения NPSH были получены при лабораторных испытаниях. Рекомендуется увеличивать данные величины при подборе на 0,5 м.

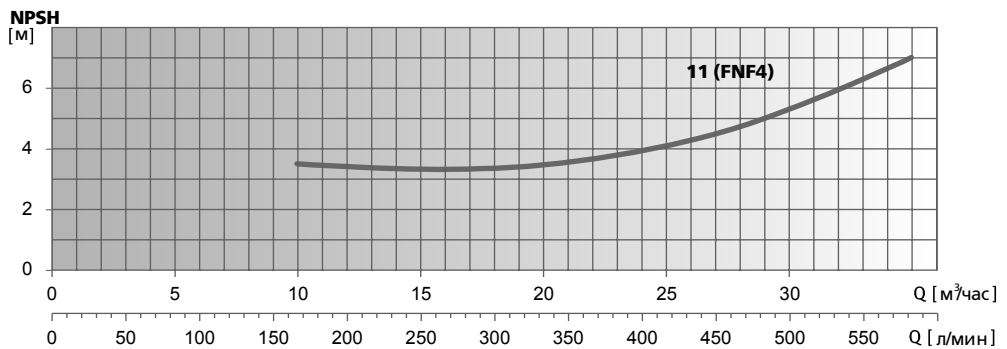
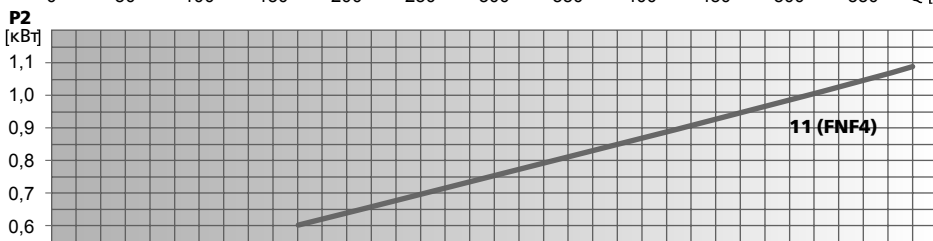
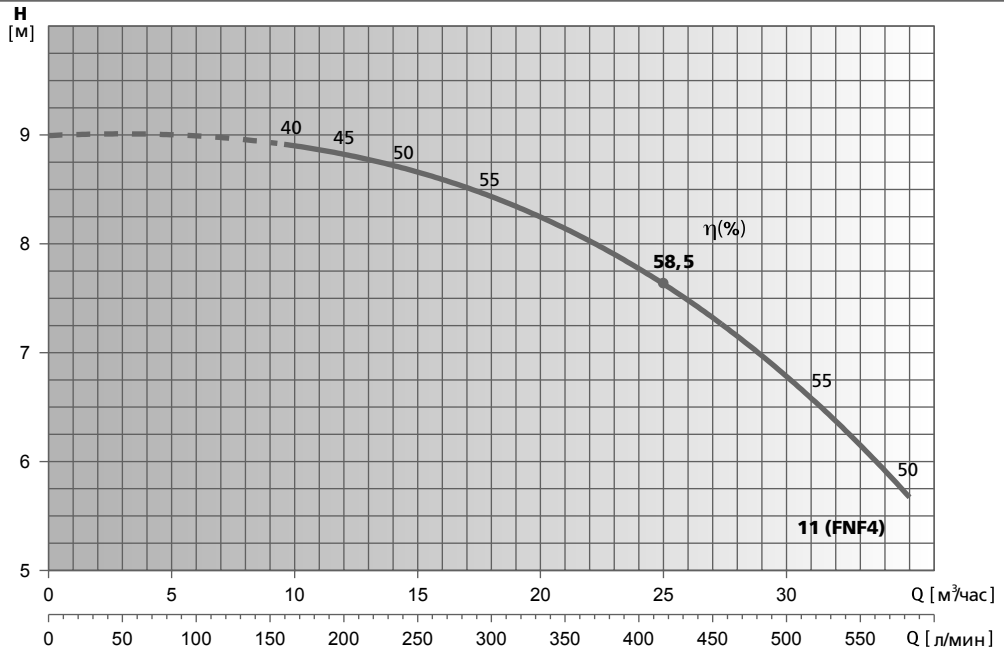

Модель насоса	P2		In, А при U=400 В	л/мин												
	кВт	HP		0	167	200	233	267	300	333	417	500	583			
FNF4 50-65-11	1.1	1.5	2.5	0	10	12	14	16	18	20	25	30	35			
	Напор, м			9	8.9	8.8	8.7	8.6	8.5	8.2	7.7	6.7	5.7			

* Гидравлические характеристики соответствуют жидкостям с плотностью $\rho = 1,0 \text{ кг/дм}^3$ и кинематической вязкостью $\nu = 1 \text{ мм}^2/\text{сек}$.

** Данные значения NPSH были получены при лабораторных испытаниях. Рекомендуется увеличивать данные величины при подборе на 0,5 м.

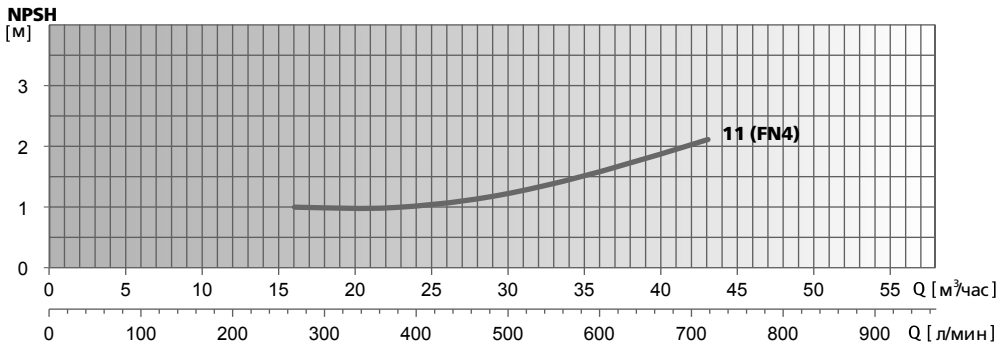
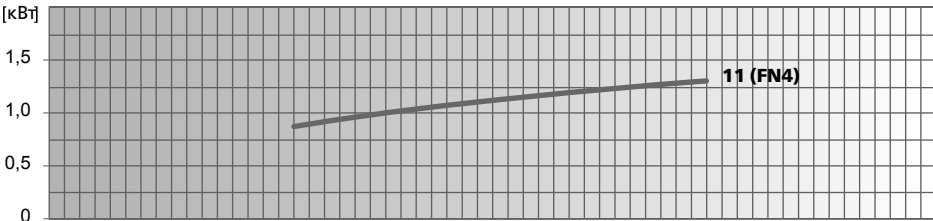
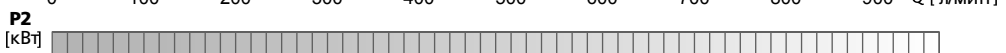
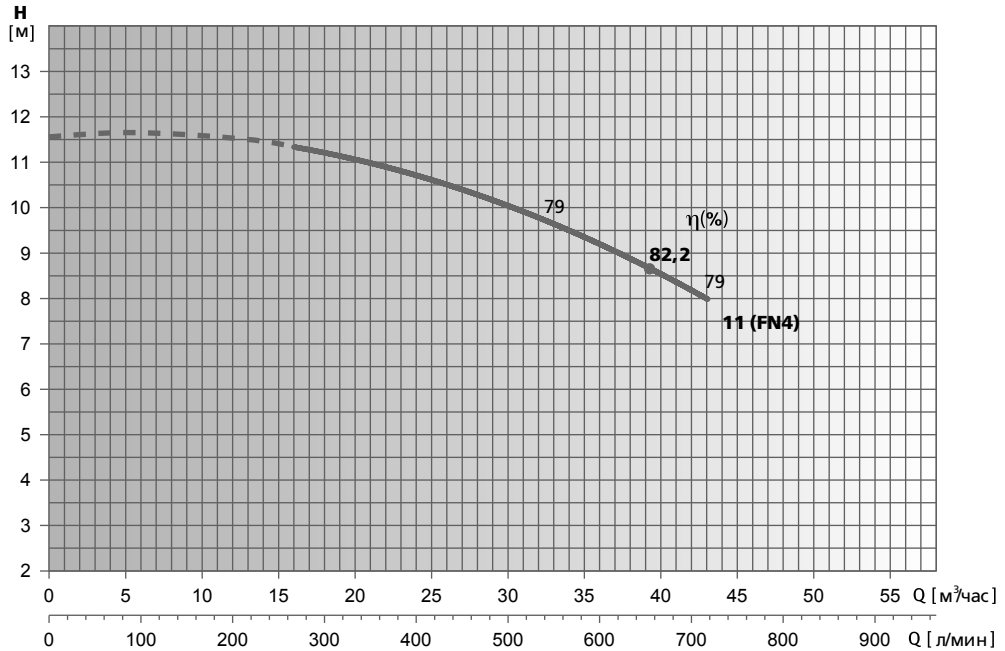

Модель насоса	P2		Iп, А при U=400 В	л/мин								
	кВт	НР		0	267	400	533	566	600	667	717	
FN4 50-65-11	1.5	2	3.5	0	16	24	32	34	36	40	43	
				Напор, м	11.5	11	10.5	10	9.5	9	8.5	8

* Гидравлические характеристики соответствуют жидкостям с плотностью $\rho = 1,0 \text{ кг/дм}^3$ и кинематической вязкостью $\nu = 1 \text{ мм}^2/\text{сек}$.

** Данные значения NPSH были получены при лабораторных испытаниях. Рекомендуется увеличивать данные величины при подборе на 0,5 м.

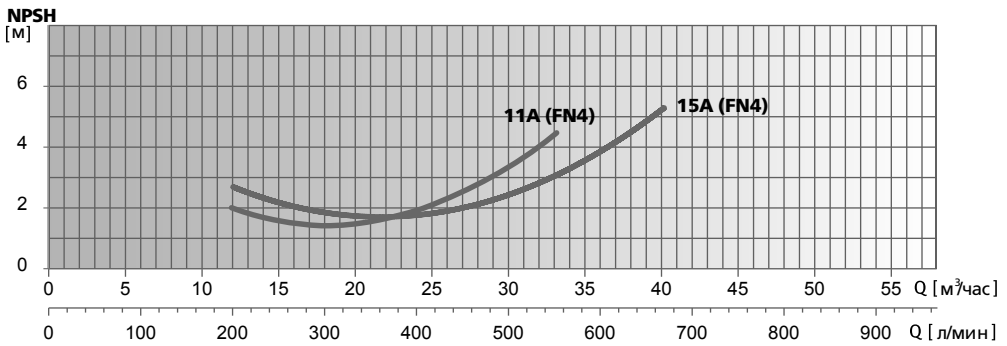
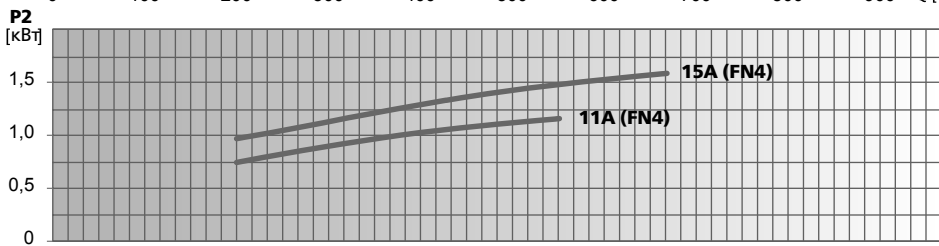
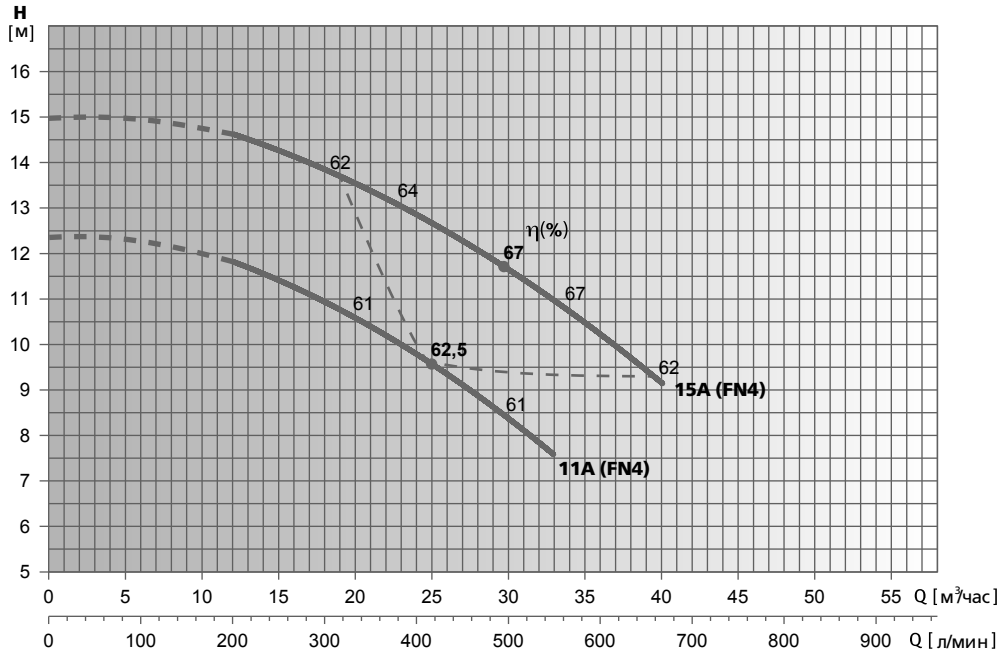

Модель насоса	P2		I _n , А при U=400 В	л/мин								
	кВт	НР		0	200	267	333	400	467	550	600	667
FN4 50-65-11A	1.1	1.5	2.7	0	12	16	20	24	28	33	36	40
FN4 50-65-15A	1.5	2	3.6	Напор, м								
				16	14,5	14	13,5	13	12	10,5	10	9

* Гидравлические характеристики соответствуют жидкостям с плотностью $\rho = 1,0 \text{ кг/дм}^3$ и кинематической вязкостью $\nu = 1 \text{ мм}^2/\text{сек}$.

** Данные значения NPSH были получены при лабораторных испытаниях. Рекомендуется увеличивать данные величины при подборе на 0,5 м.

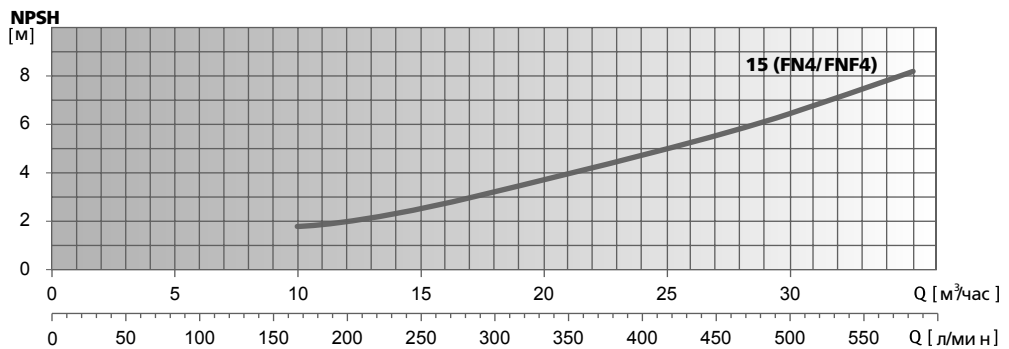
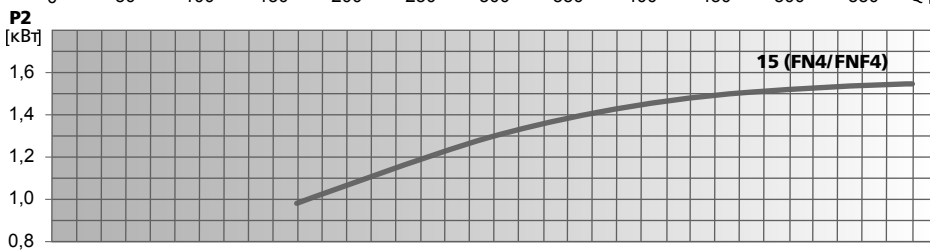
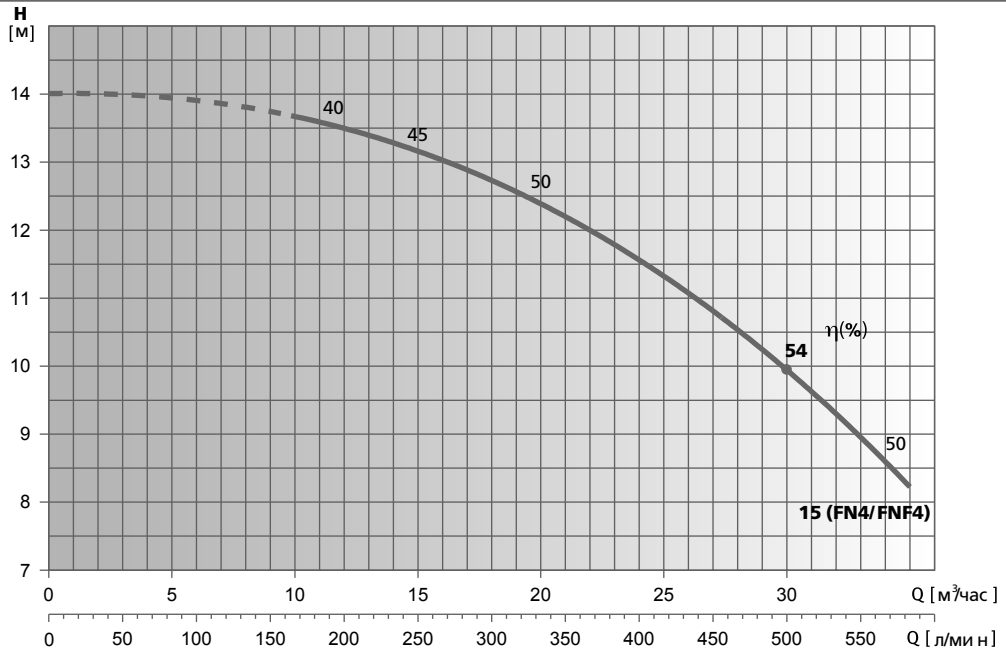

Модель насоса	P2		In, А при U=400 В	л/мин																				
	кВт	HP		0	167	200	233	267	300	333	417	500	583											
FN4/FNF4 50-65-15	1.5	2	3.6/3.4	0	10	12	14	16	18	20	25	30	35	Напор, м	14	13.7	13.5	13.3	13	12.7	12.4	11.3	10	8.2

* Гидравлические характеристики соответствуют жидкостям с плотностью $\rho = 1,0 \text{ кг/дм}^3$ и кинематической вязкостью $\nu = 1 \text{ мм}^2/\text{сек}$.

** Данные значения NPSH были получены при лабораторных испытаниях. Рекомендуется увеличивать данные величины при подборе на 0,5 м.

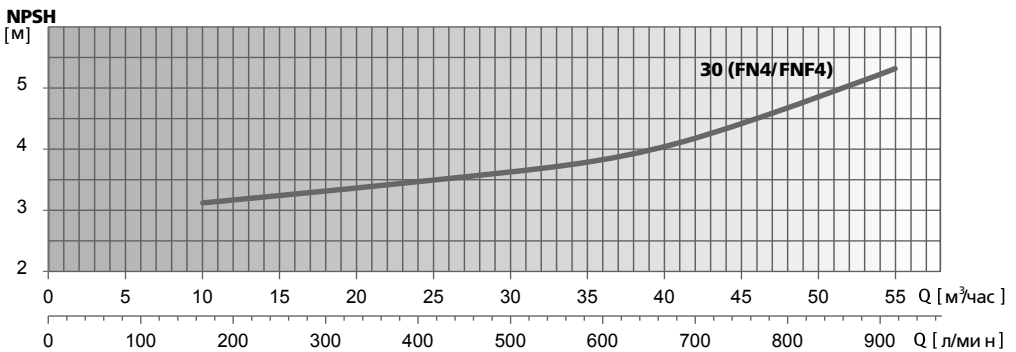
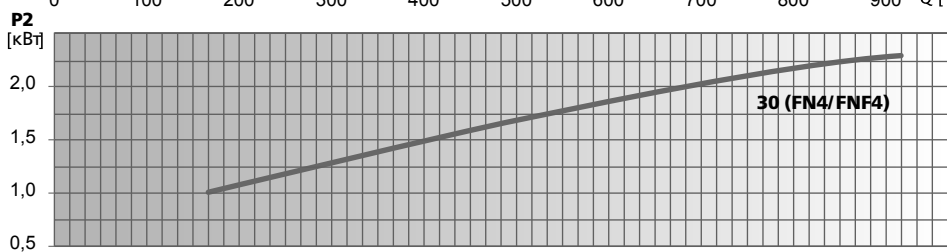
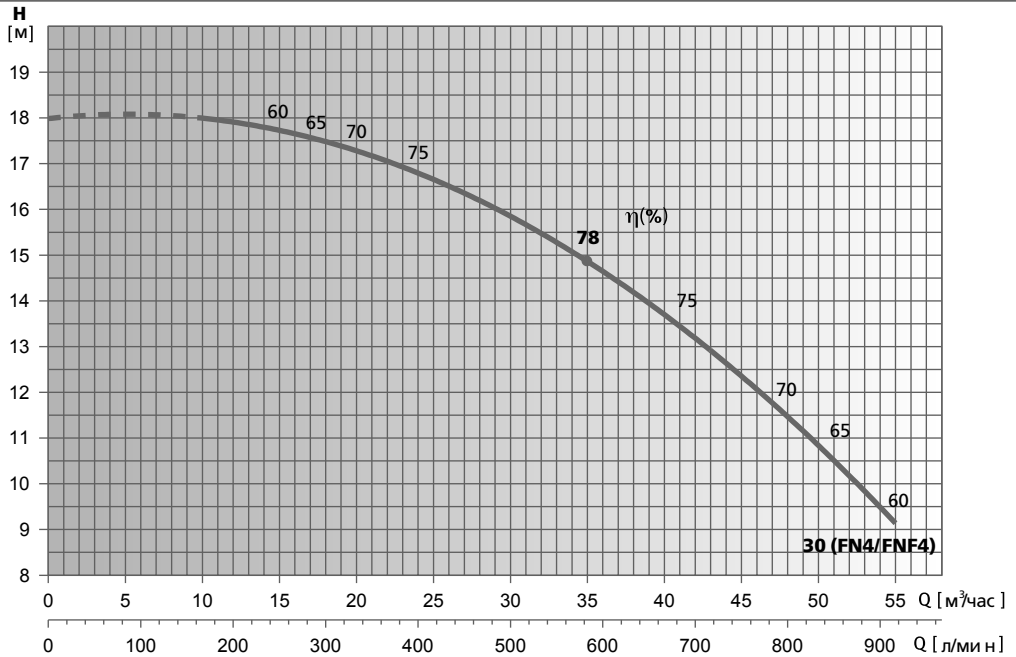

Модель насоса	P2		In, А при U=400 В	л/мин м³/час	0	167	200	233	267	300	333	417	500	583	667	750	833	917
	кВт	HP			0	10	12	14	16	18	20	25	30	35	40	45	50	55
FN4/FNF4 50-65-30	3	4	6.7/6.5	Напор, м	18	18	17.9	17.8	17.7	17.5	17	16.8	16	14.8	13.8	12.2	10.8	9.2

* Гидравлические характеристики соответствуют жидкостям с плотностью $\rho = 1,0 \text{ кг/дм}^3$ и кинематической вязкостью $\nu = 1 \text{ мм}^2/\text{сек}$.

** Данные значения NPSH были получены при лабораторных испытаниях. Рекомендуется увеличивать данные величины при подборе на 0,5 м.

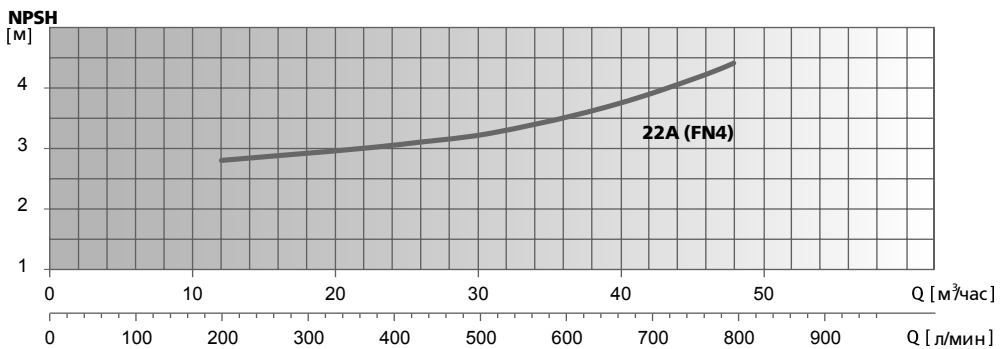
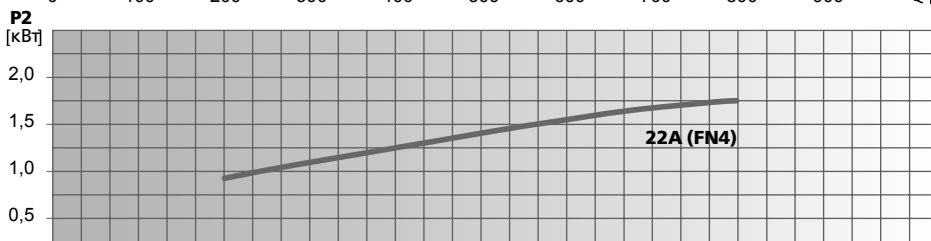
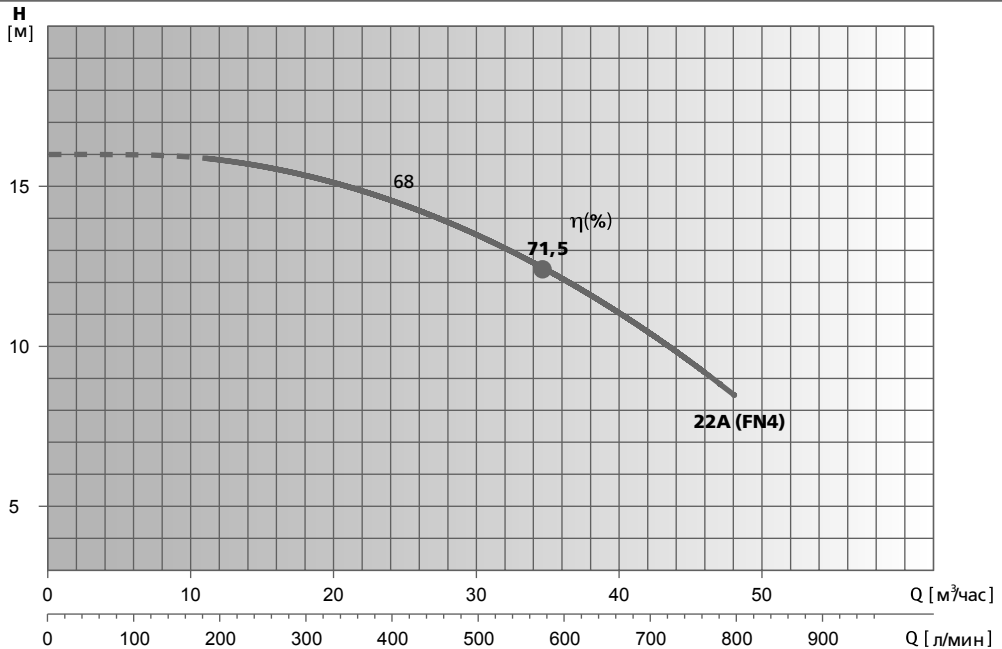

Модель насоса	P2		I _n , А при U=400 В	л/мин м³/час	0	200	333	433	533	633	700	800
	кВт	HP			0	12	20	26	32	38	42	48
FN4 50-65-22A	2,2	3	5,2	Напор, м	16	15,5	15	14	13	11	10	8,5

* Гидравлические характеристики соответствуют жидкостям с плотностью $\rho = 1,0 \text{ кг/дм}^3$ и кинематической вязкостью $\nu = 1 \text{ мм}^2/\text{сек}$.

** Данные значения NPSH были получены при лабораторных испытаниях. Рекомендуется увеличивать данные величины при подборе на 0,5 м.

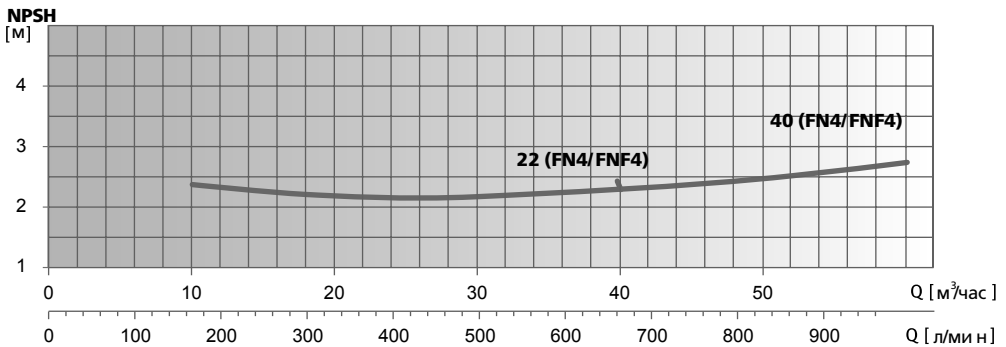
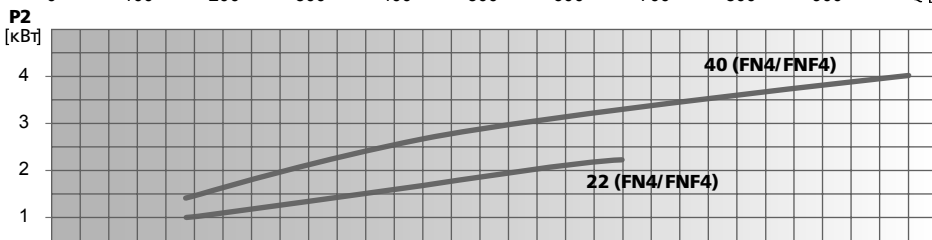
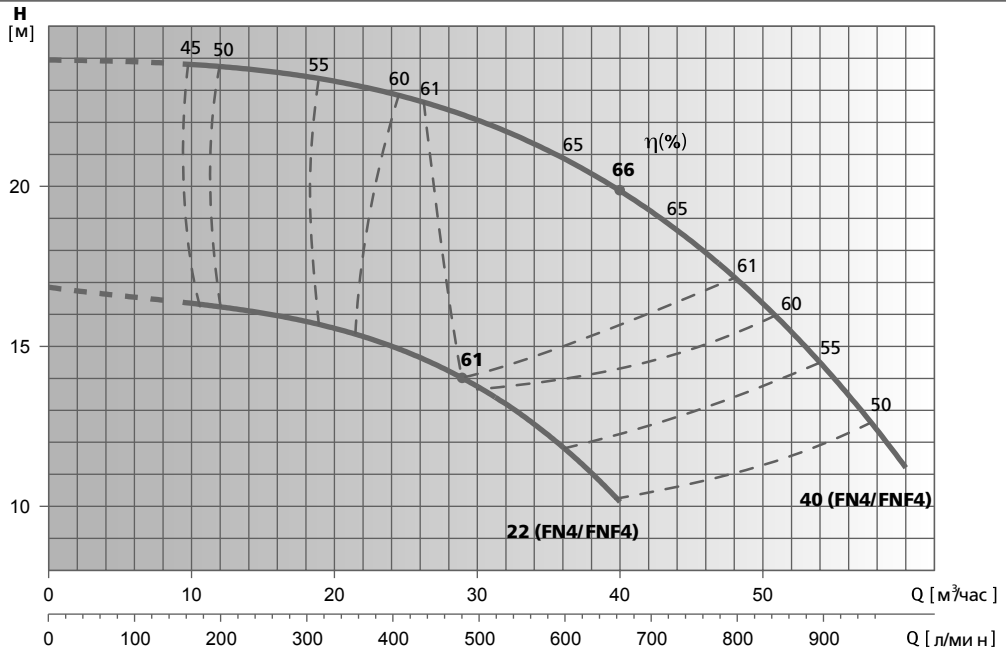

Модель насоса	P2		I _л , А при U=400 В	л/мин	Q [л/мин]															
	кВт	НР			0	167	200	233	267	300	333	417	500	583	667	750	833	917	1000	
FN4/FNF4 50-65-22	2.2	3	5.2/5	Напор, м	16.8	16.5	16.3	16.1	15.9	15.8	15.4	14.8	13.7	12.5	10					
FN4/FNF4 50-65-40	4	5.5	9/8.6		24	23.8	23.7	23.6	23.5	23.4	23.3	22.9	22.1	21.2	20	18	16.4	13.9	11.3	

* Гидравлические характеристики соответствуют жидкостям с плотностью $\rho = 1,0 \text{ кг/дм}^3$ и кинематической вязкостью $\nu = 1 \text{ мм}^2/\text{сек}$.

** Данные значения NPSH были получены при лабораторных испытаниях. Рекомендуется увеличивать данные величины при подборе на 0,5 м.

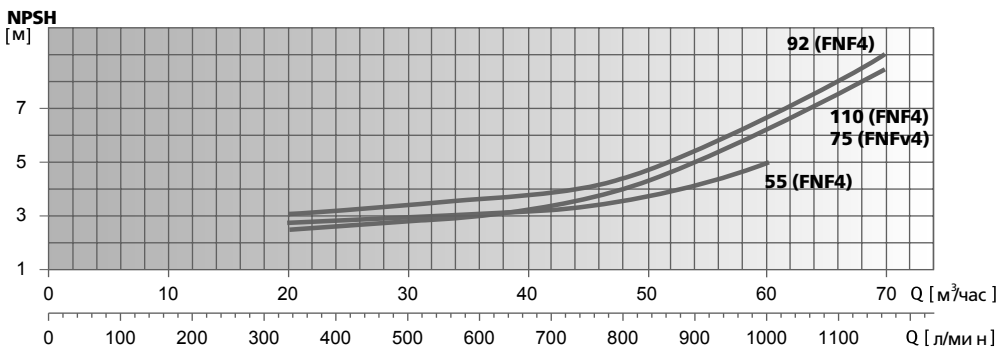
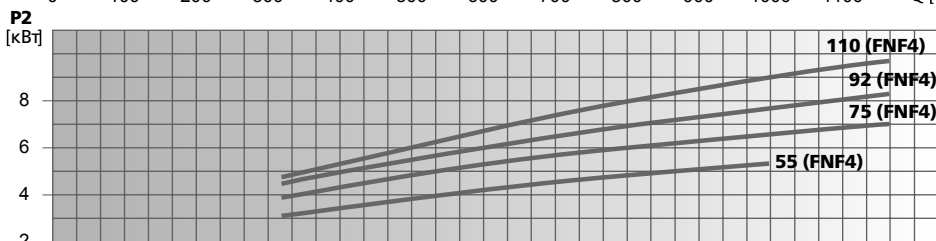
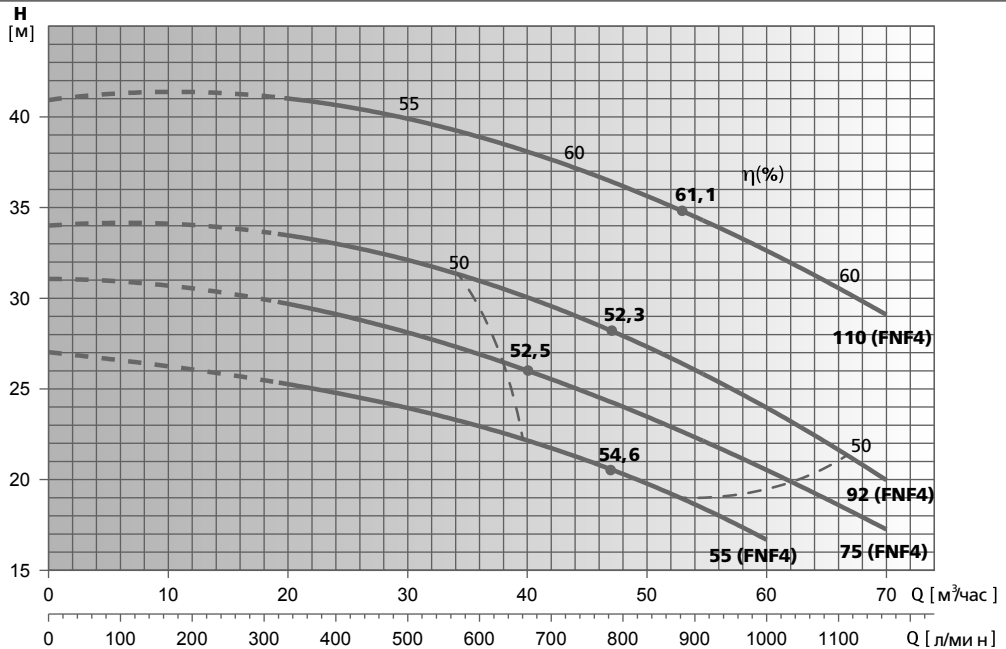

Модель насоса	P2		In, А при U=400 В	л/мин м³/час	Напор, м													
	кВт	HP			0	333	417	501	583	667	750	833	917	1000	1083	1167		
FNF4 50-65-55	5.5	7.5	11	27	25.5	24.5	24	23	22	21	20	18.5	16.5					
FNF4 50-65-75	7.5	10	14.5	31	30	29	28	27	26	24.5	23.5	22	21	19	17			
FNF4 50-65-92	9.2	12.5	20	34	33.5	33	32	31	30	29	27.5	25.5	24	22	20			
FNF4 50-65-110	11	15	22	41	40.5	40.5	40.5	39.5	38	36.5	35.5	34	33	31	29			

* Гидравлические характеристики соответствуют жидкостям с плотностью $\rho = 1,0 \text{ кг/дм}^3$ и кинематической вязкостью $\nu = 1 \text{ мм}^2/\text{сек}$.

** Данные значения NPSH были получены при лабораторных испытаниях. Рекомендуется увеличивать данные величины при подборе на 0,5 м.

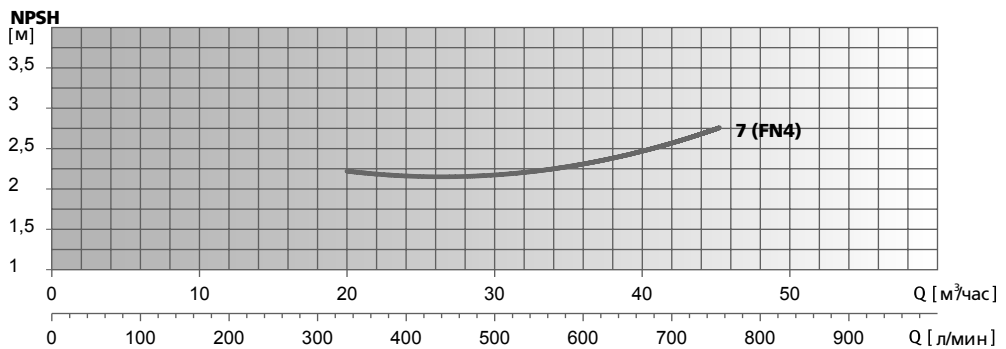
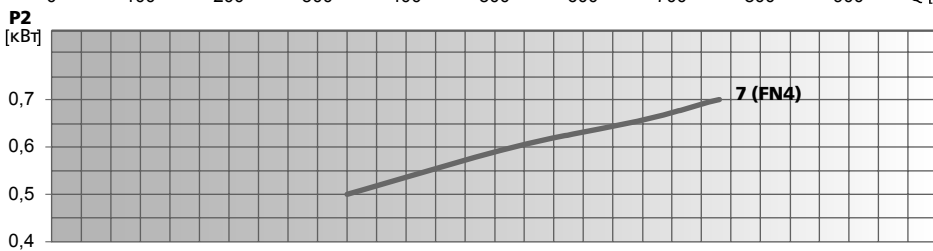
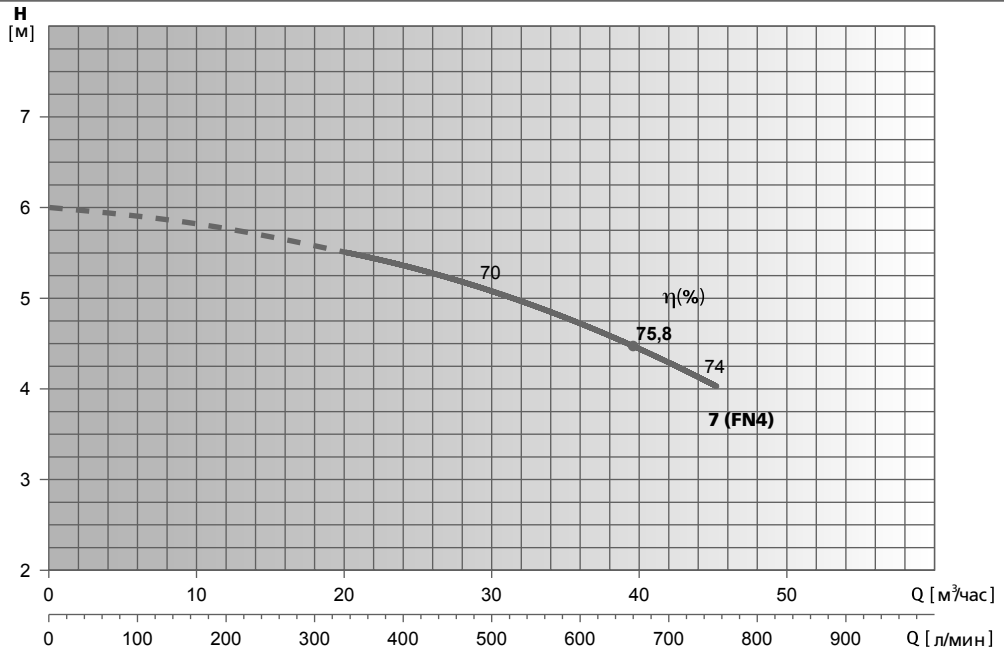

Модель насоса	P2		I _n , А при U=400 В	л/мин м³/час	0	333	500	583	633	700	750
	кВт	HP									
FN4 65-80-7	0.75	1	1.9	Напор, м	6	5.5	5	4.8	4.5	4.3	4

* Гидравлические характеристики соответствуют жидкостям с плотностью $\rho = 1,0 \text{ кг/дм}^3$ и кинематической вязкостью $\nu = 1 \text{ мм}^2/\text{сек}$.

** Данные значения NPSH были получены при лабораторных испытаниях. Рекомендуется увеличивать данные величины при подборе на 0,5 м.

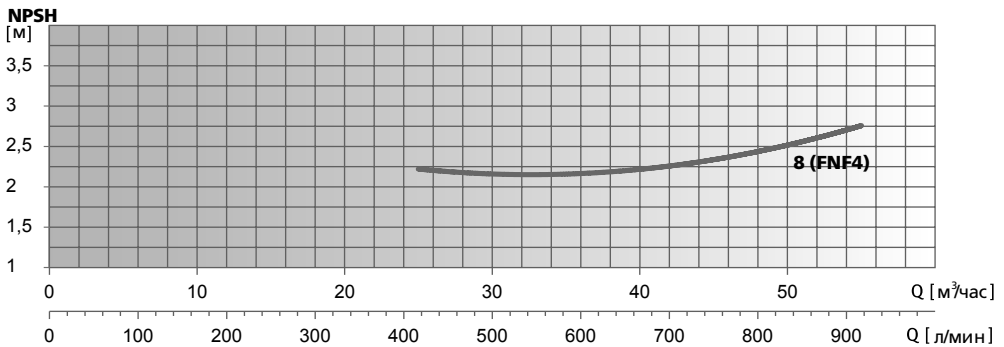
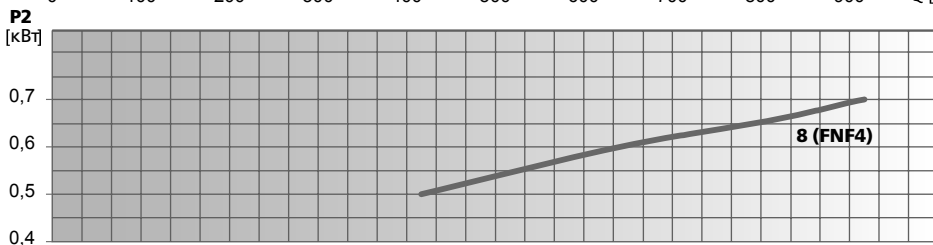
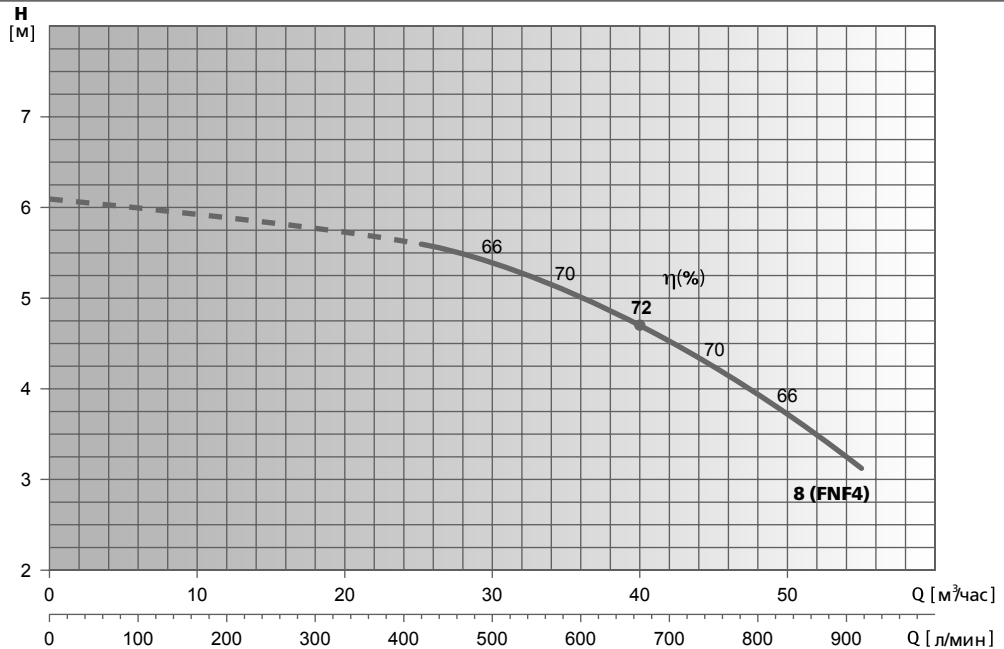

Модель насоса	P2		I _n , А при U=400 В	л/мин							
	кВт	HP		0	417	501	667	750	833	917	
FNF4 65-80-8	0,75	1	1,9	0	25	30	40	45	50	55	
				Напор, м	6,1	5,6	5,4	4,7	4,2	3,7	3,1

* Гидравлические характеристики соответствуют жидкостям с плотностью $\rho = 1,0 \text{ кг/дм}^3$ и кинематической вязкостью $\nu = 1 \text{ мм}^2/\text{сек}$.

** Данные значения NPSH были получены при лабораторных испытаниях. Рекомендуется увеличивать данные величины при подборе на 0,5 м.

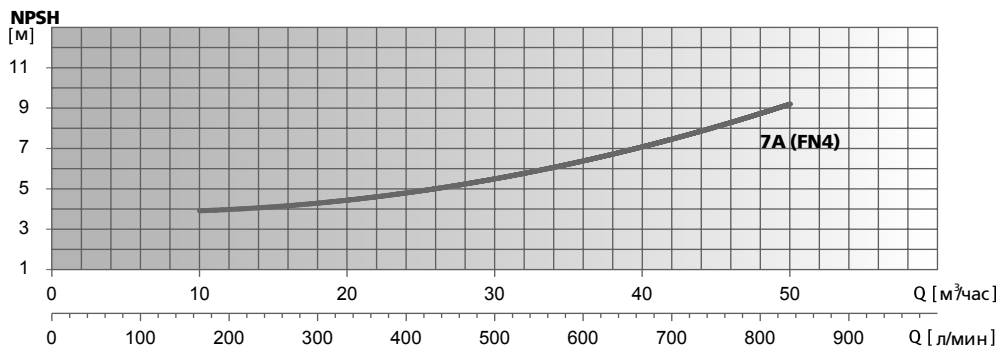
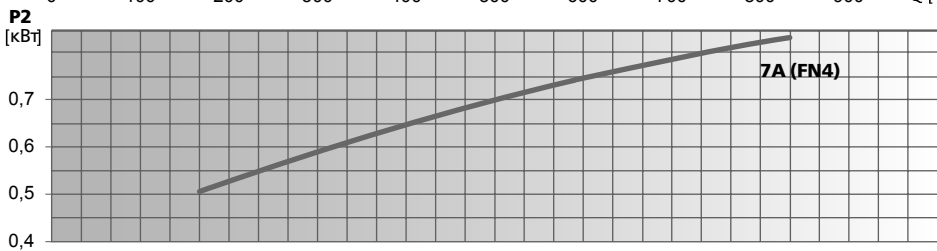
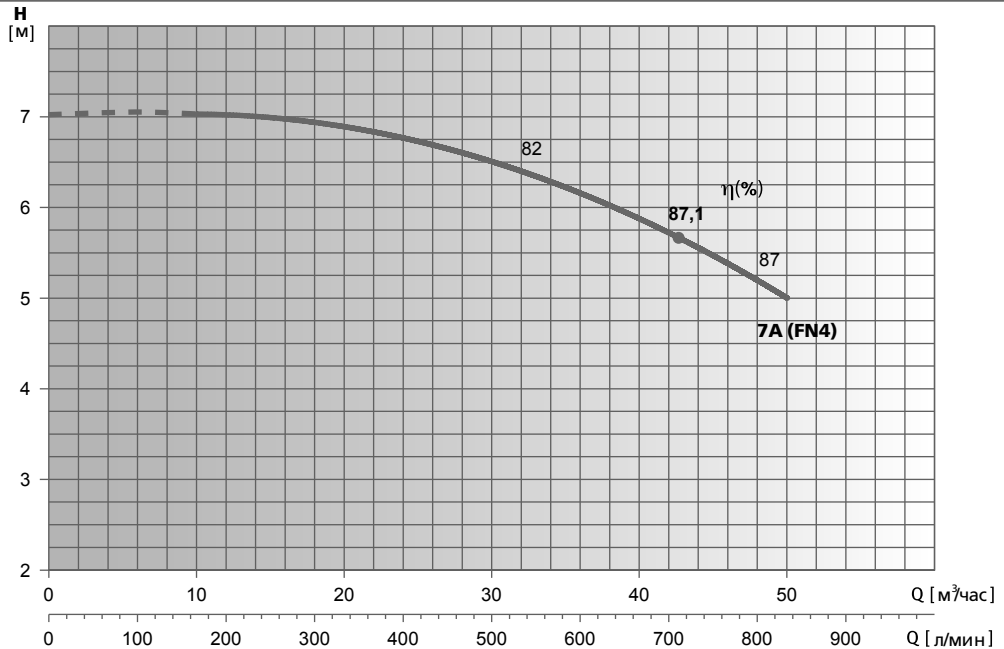

Модель насоса	P2		I _n , А при U=400 В	л/мин								
	кВт	HP		0	167	333	417	501	667	800	833	
FN4 65-80-7A	0,75	1	1,9	0	10	20	25	30	40	48	50	
				Напор, м	7	6,8	6,5	6,4	6,2	5,8	5,2	5

* Гидравлические характеристики соответствуют жидкостям с плотностью $\rho = 1,0 \text{ кг/дм}^3$ и кинематической вязкостью $\nu = 1 \text{ мм}^2/\text{сек}$.

** Данные значения NPSH были получены при лабораторных испытаниях. Рекомендуется увеличивать данные величины при подборе на 0,5 м.

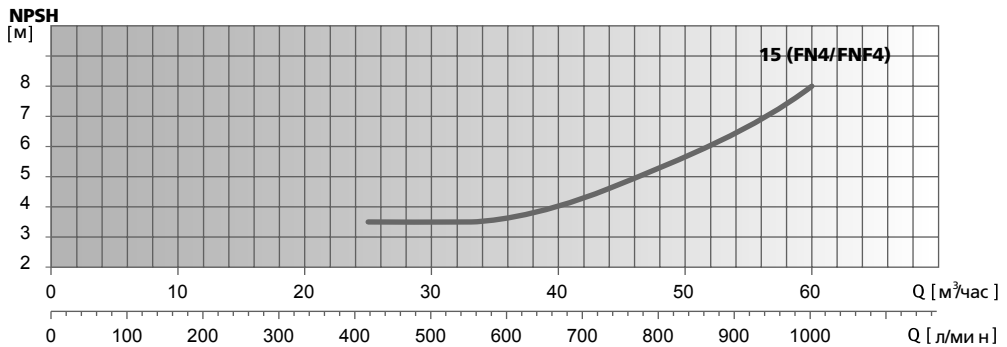
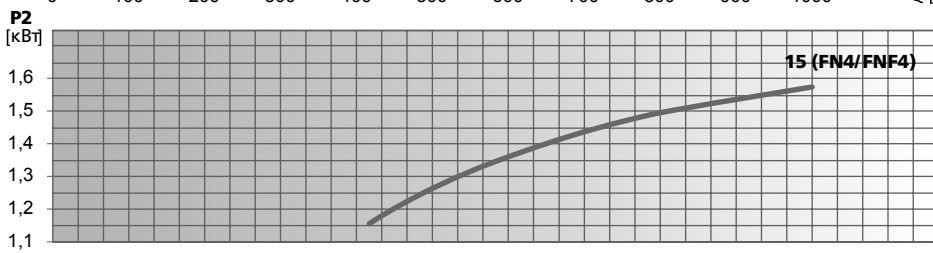
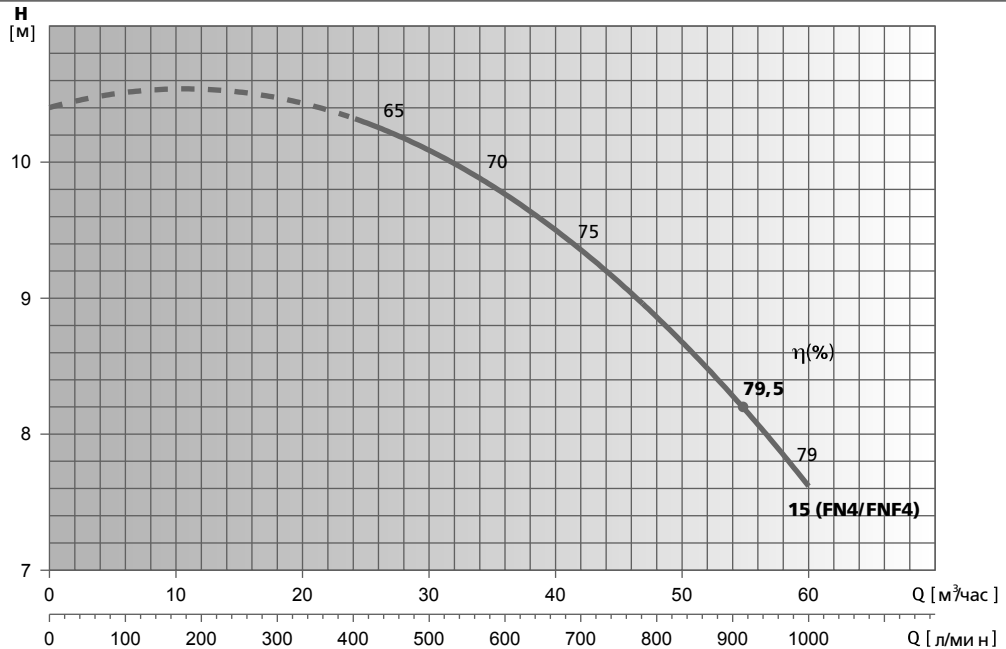

Модель насоса	P2		In, А при U=400 В	л/мин																		
	кВт	HP		0	417	501	583	667	750	833	917	1000										
FN4/FNF4 65-80-15	1.5	2	4/3.4	0	25	30	35	40	45	50	55	60	Напор, м	10.4	10.3	10.1	9.8	9.5	9.1	8.7	8.2	7.6

* Гидравлические характеристики соответствуют жидкостям с плотностью $\rho = 1,0 \text{ кг/дм}^3$ и кинематической вязкостью $\nu = 1 \text{ мм}^2/\text{сек}$.

** Данные значения NPSH были получены при лабораторных испытаниях. Рекомендуется увеличивать данные величины при подборе на 0,5 м.

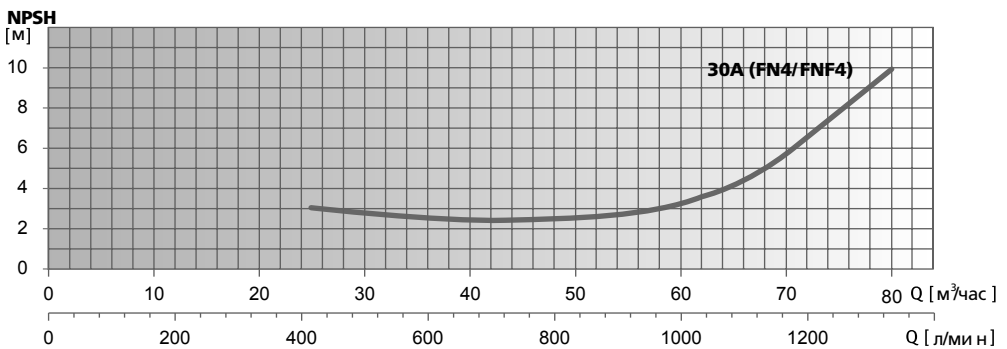
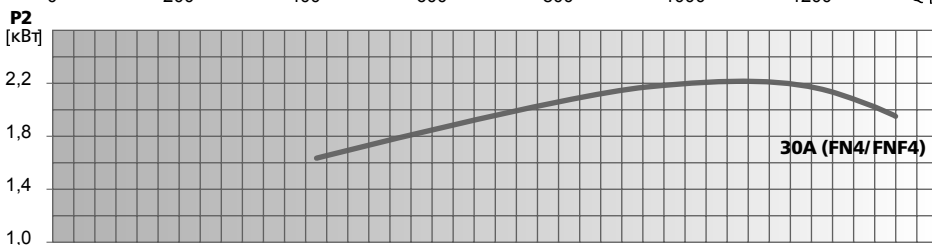
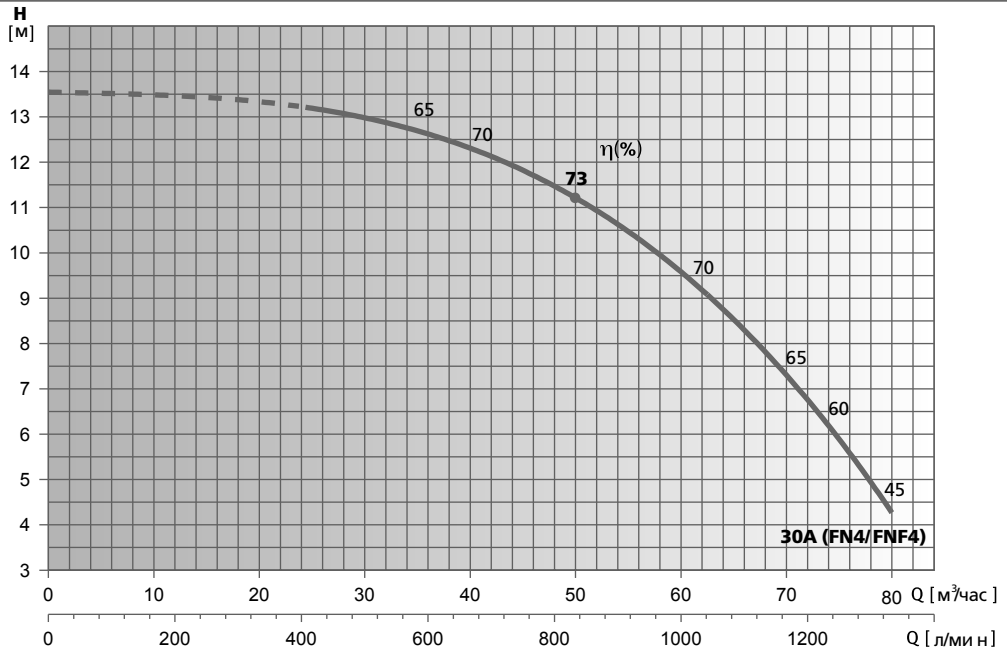

Модель насоса	P2		In, А при U=400 В	л/мин															
	кВт	HP		0	417	500	583	667	750	833	917	1000	1083	1167	1250	1333			
FN4/FNF4 65-80-30A	3	4	6.7/6.5	Напор, м	13.5	13.4	13	12.7	12.2	11.7	11.1	10.4	9.6	8.6	7.5	6.1	4		

* Гидравлические характеристики соответствуют жидкостям с плотностью $\rho = 1,0 \text{ кг/дм}^3$ и кинематической вязкостью $\nu = 1 \text{ мм}^2/\text{сек}$.

** Данные значения NPSH были получены при лабораторных испытаниях. Рекомендуется увеличивать данные величины при подборе на 0,5 м.

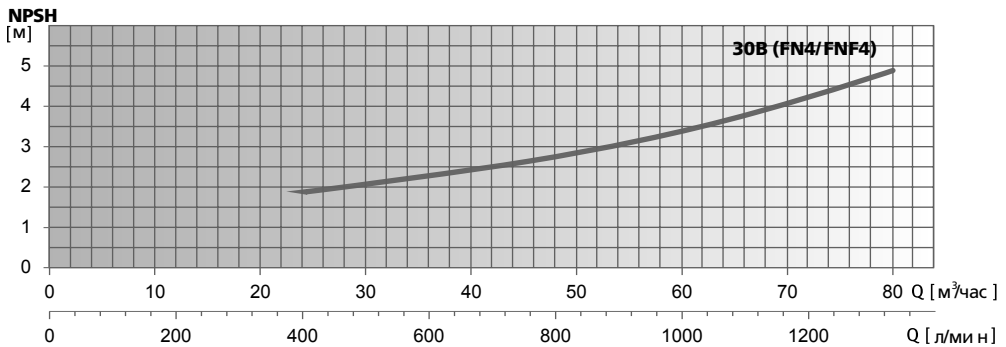
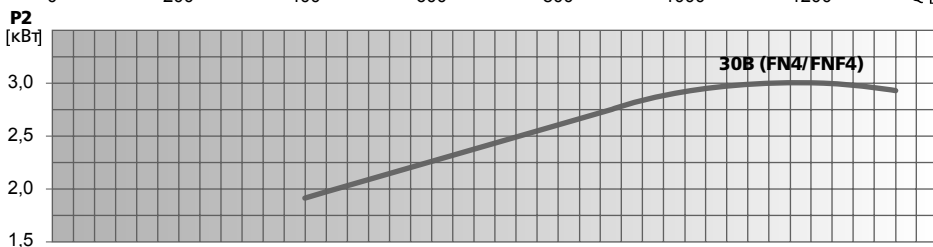
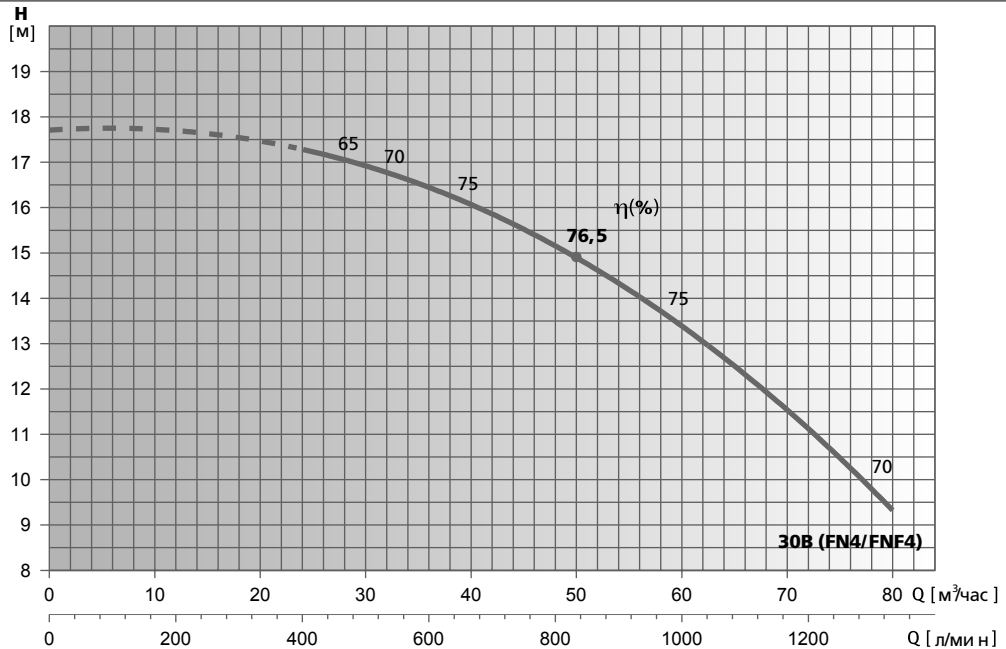

Модель насоса	P2		In, А при U=400 В	л/мин												
	кВт	HP		0	417	500	583	667	750	833	917	1000	1083	1167	1250	1333
FN4/FNF4 65-80-30B	3	4	6.7/6.5	0	25	30	35	40	45	50	55	60	65	70	75	80
			Напор, м	17.7	17.3	16.9	16.5	16	15.5	15	14.2	13.4	12.4	11.6	10.5	9.3

* Гидравлические характеристики соответствуют жидкостям с плотностью $\rho = 1,0 \text{ кг/дм}^3$ и кинематической вязкостью $\nu = 1 \text{ мм}^2/\text{сек}$.

** Данные значения NPSH были получены при лабораторных испытаниях. Рекомендуется увеличивать данные величины при подборе на 0,5 м.

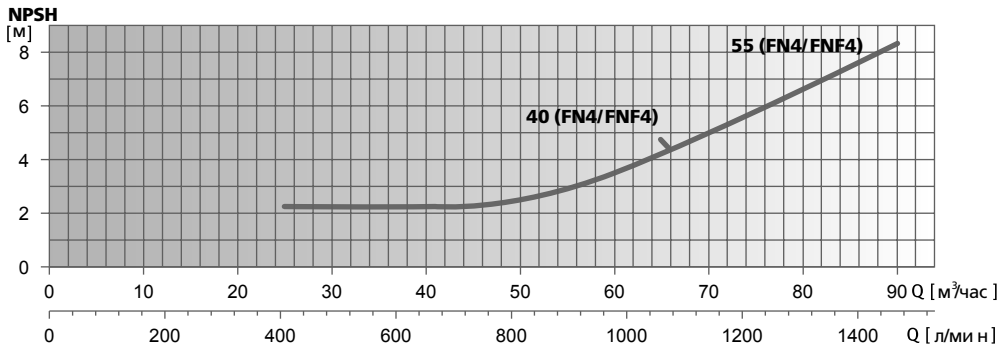
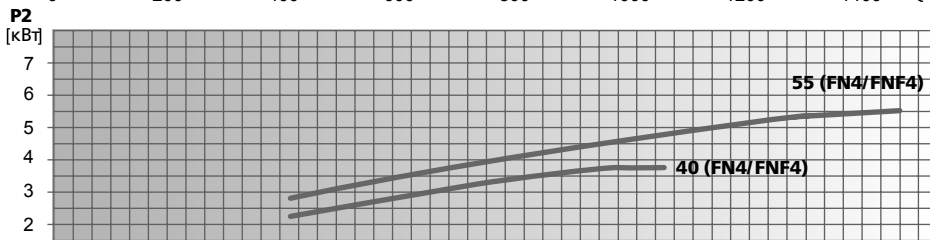
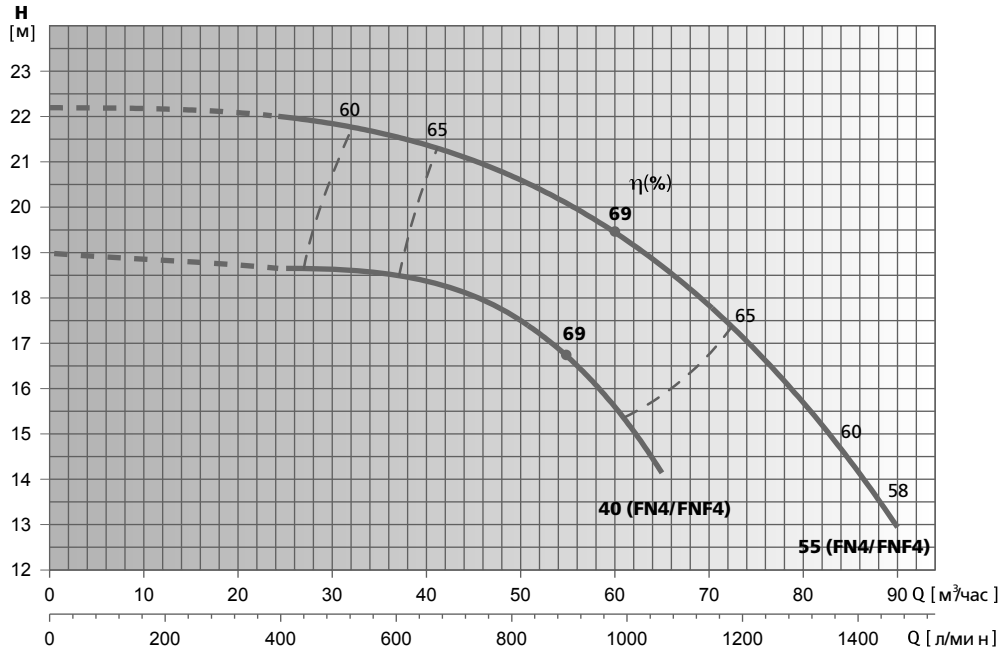

Модель насоса	P2		In, А при U=400 В	л/мин	Напор, м														
	кВт	HP			0	417	500	583	667	750	833	917	1000	1083	1167	1250	1333	1500	
FN4/FNF4 65-80-40	4	5.5	8.8/8.6	19	18.7	18.6	18.4	18.2	18	17.5	16.9	15.7	14						
FN4/FNF4 65-80-55	5.5	7.5	11.9/11	22.2	22	21.8	21.6	21.4	21.1	20.5	20.1	19.5	18.8	17.8	16.8	15.6	13		

* Гидравлические характеристики соответствуют жидкостям с плотностью $\rho = 1,0 \text{ кг/дм}^3$ и кинематической вязкостью $\nu = 1 \text{ мм}^2/\text{сек}$.

** Данные значения NPSH были получены при лабораторных испытаниях. Рекомендуется увеличивать данные величины при подборе на 0,5 м.

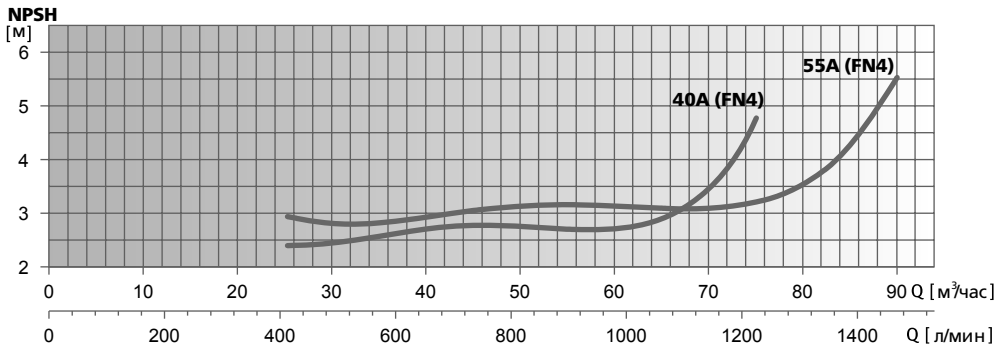
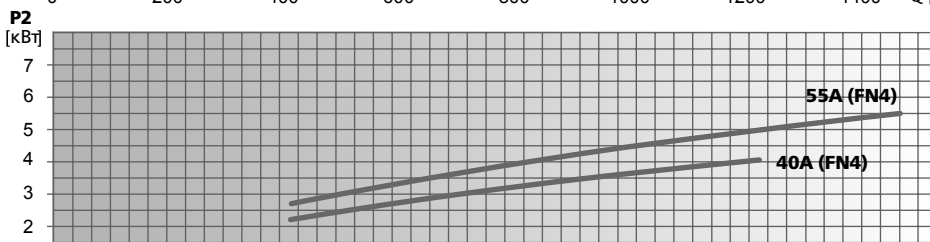
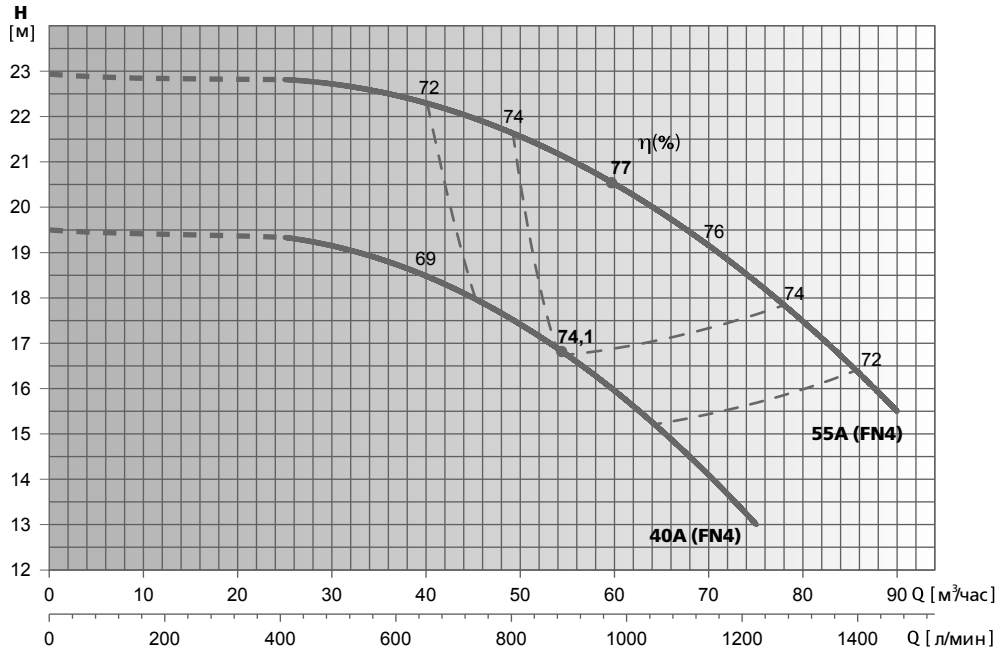

Модель насоса	P2		In, А при U=400 В	л/мин м³/час	0	417	750	833	1000	1083	1167	1250	1333	1500
	кВт	HP			Напор, м	0	25	45	50	60	65	70	75	80
FN4 65-80-40A	4	5,5	8,8	19,5	19	18	17,5	16	15	14	13			
FN4 65-80-55A	5,5	7,5	11	23	22,5	22	21,5	20,5	20	19	18	17	15,5	

* Гидравлические характеристики соответствуют жидкостям с плотностью $\rho = 1,0 \text{ кг/дм}^3$ и кинематической вязкостью $\nu = 1 \text{ мм}^2/\text{сек}$.

** Данные значения NPSH были получены при лабораторных испытаниях. Рекомендуется увеличивать данные величины при подборе на 0,5 м.

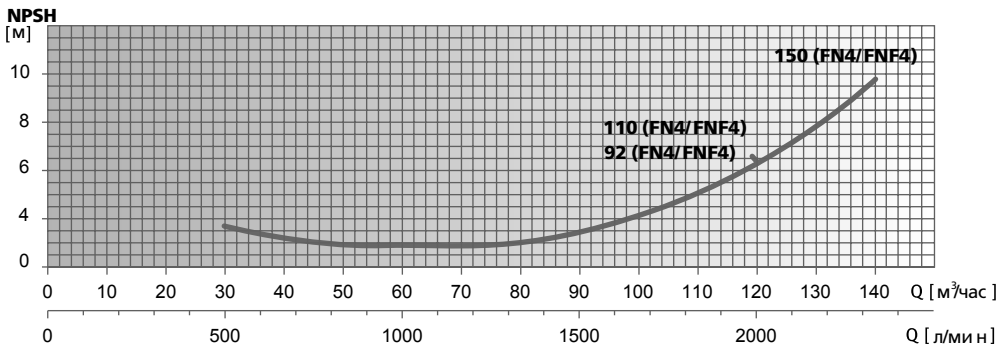
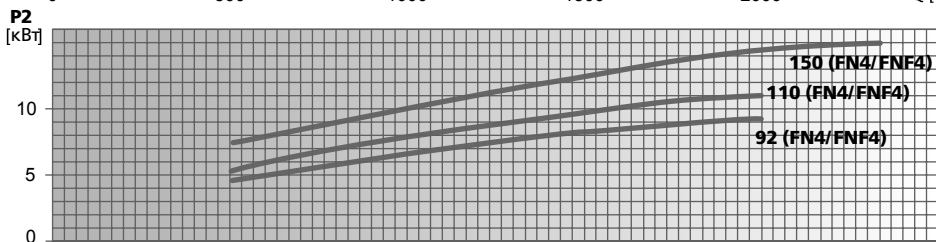
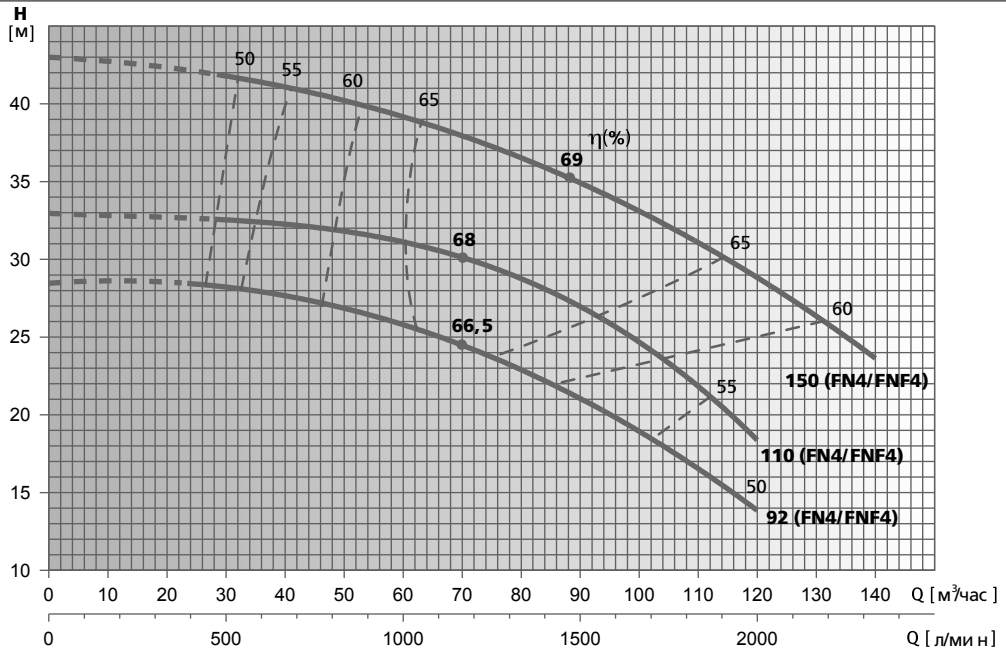

Модель насоса	P2		I _n , А при U=400 В	л/мин м³/час	Напор, м																	
	кВт	HP			0	417	500	583	667	750	833	917	1000	1083	1167	1250	1333	1500	1667	1833	2000	2167
FN4/FNF4 65-80-92	9.2	12.5	18.2/20	28.5	28.3	28.2	28	27.7	27.3	27	26.4	25.7	25	24.7	23.5	23	21.2	19	16.2	14		
FN4/FNF4 65-80-110	11	15	22.5/22	33		32.6	32.4	32.2	32	31.7	31.4	31	30.5	30.4	30	29	27	24.3	21.3	18.8		
FN4/FNF4 65-80-150	15	20	31.4/28.5	43		42	41.3	41	40.5	40.2	40	39.2	38.6	37.9	37.2	36.5	35	33.2	31	28.8	26.3	23.7

* Гидравлические характеристики соответствуют жидкостям с плотностью $\rho = 1,0 \text{ кг/дм}^3$ и кинематической вязкостью $\nu = 1 \text{ мм}^2/\text{сек}$.

** Данные значения NPSH были получены при лабораторных испытаниях. Рекомендуется увеличивать данные величины при подборе на 0,5 м.

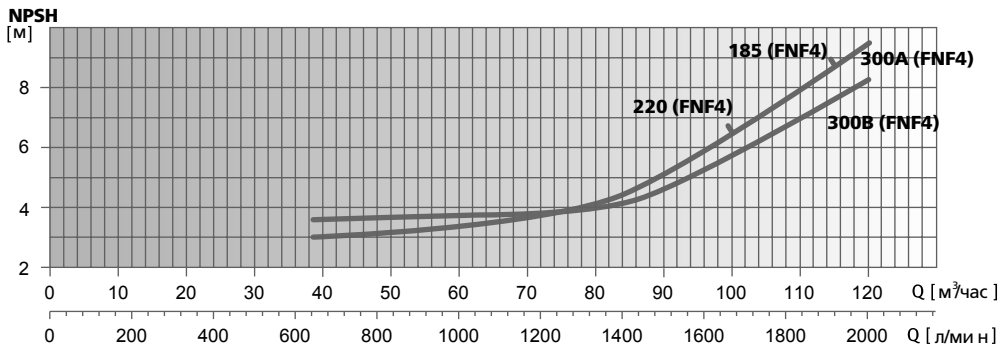
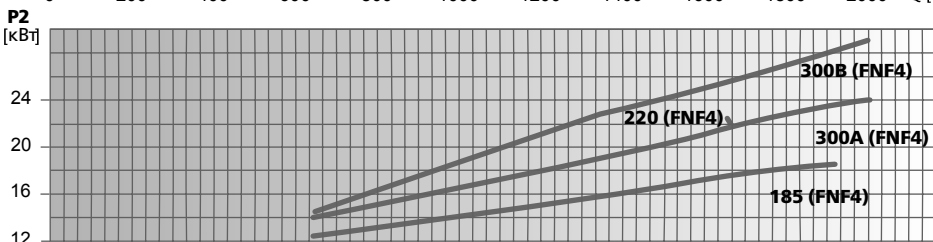
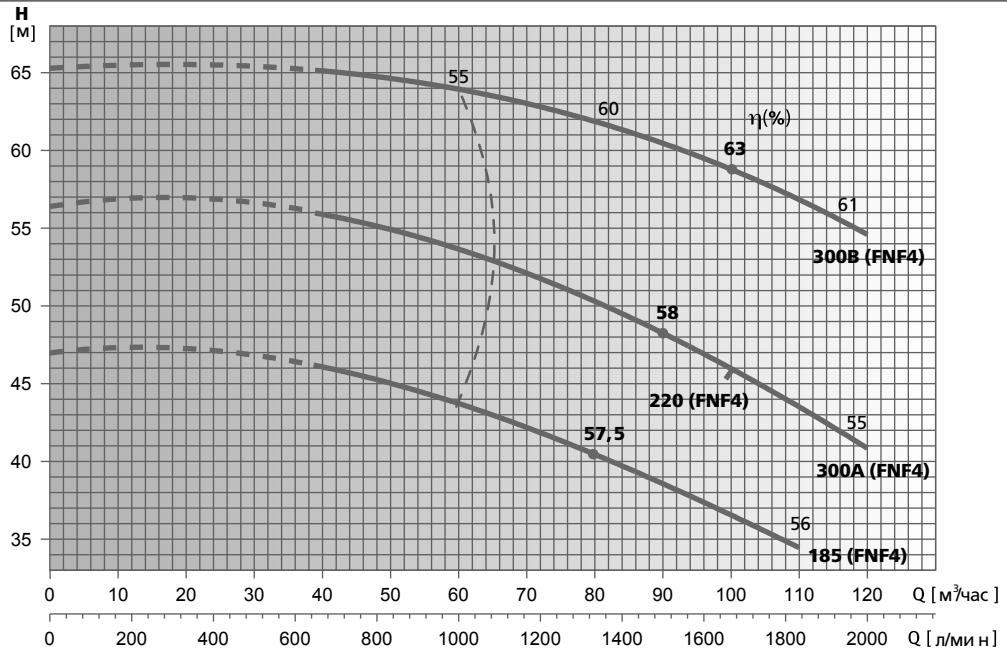

Модель насоса	P2		Iл, А при U=400 В	л/мин	Q [л/мин]															
	кВт	НР			0	667	750	833	917	1000	1083	1167	1250	1333	1500	1667	1833	2000		
FNF4 65-80-185	18.5	25	34	0	40	45	50	55	60	65	70	75	80	90	100	110	120			
FNF4 65-80-220	22	30	40	47	46	45.5	45	44.5	44	43	42	41.3	40.5	38.5	36.5	34.5				
FNF4 65-80-300A	30	40	53.3	56.4	56	55.4	54.8	54.4	54	52.9	51.8	51.1	50.4	48	46					
FNF4 65-80-300B	30	40	53.3	56.4	56	55.4	54.8	54.4	54	52.9	51.8	51.1	50.4	48	46	44.1	40.5			
				65.3	65	64.9	64.7	64.4	64	63.5	63	62.5	62	60	59	57	54.5			

* Гидравлические характеристики соответствуют жидкостям с плотностью $\rho = 1,0 \text{ кг/дм}^3$ и кинематической вязкостью $\nu = 1 \text{ мм}^2/\text{сек}$.

** Данные значения NPSH были получены при лабораторных испытаниях. Рекомендуется увеличивать данные величины при подборе на 0,5 м.

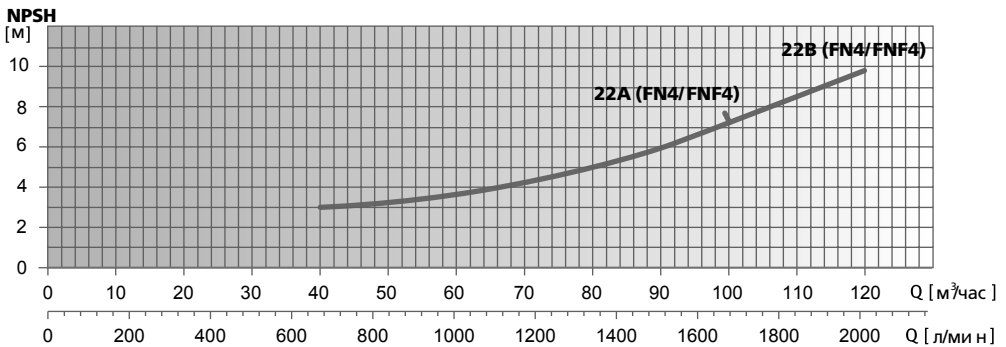
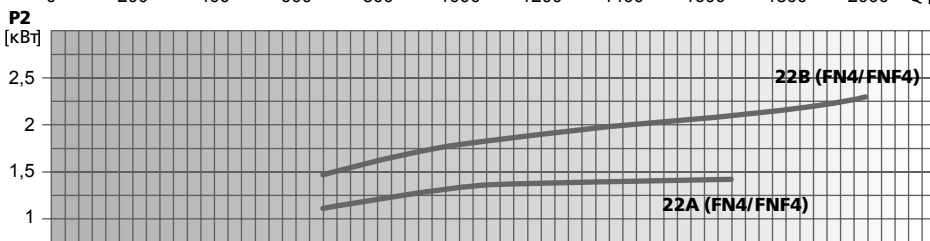
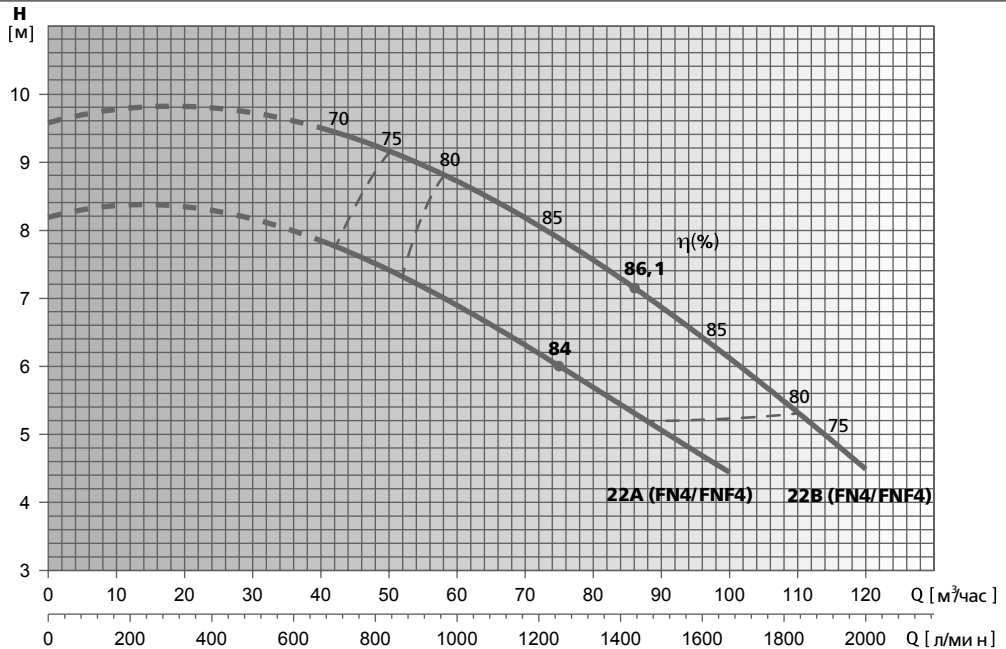

Модель насоса	P2		I _n , А при U=400 В	л/мин	Q [л/мин]															
	кВт	HP			0	667	750	833	917	1000	1083	1167	1250	1333	1500	1667	1833	2000		
FN4/FNF4 80-100-22A	2.2	3	5.2/5	Напор, м	8.2	7.8	7.6	7.4	7.2	7	6.7	6.3	6	5.6	5	4.5				
FN4/FNF4 80-100-22B	2.2	3	5.6/5		9.6	9.4	9.3	9.2	9	8.8	8.5	8.2	7.9	7.6	6.8	6	5.4	4.5		

* Гидравлические характеристики соответствуют жидкостям с плотностью $\rho = 1,0 \text{ кг/дм}^3$ и кинематической вязкостью $\nu = 1 \text{ мм}^2/\text{сек}$.

** Данные значения NPSH были получены при лабораторных испытаниях. Рекомендуется увеличивать данные величины при подборе на 0,5 м.

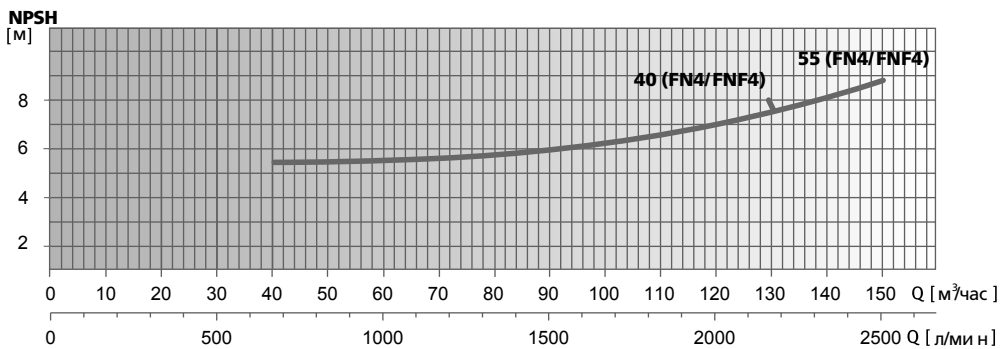
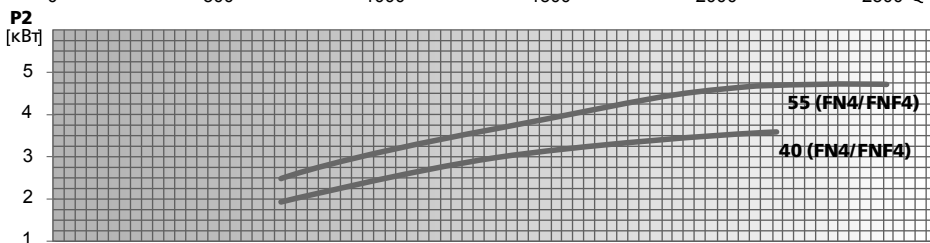
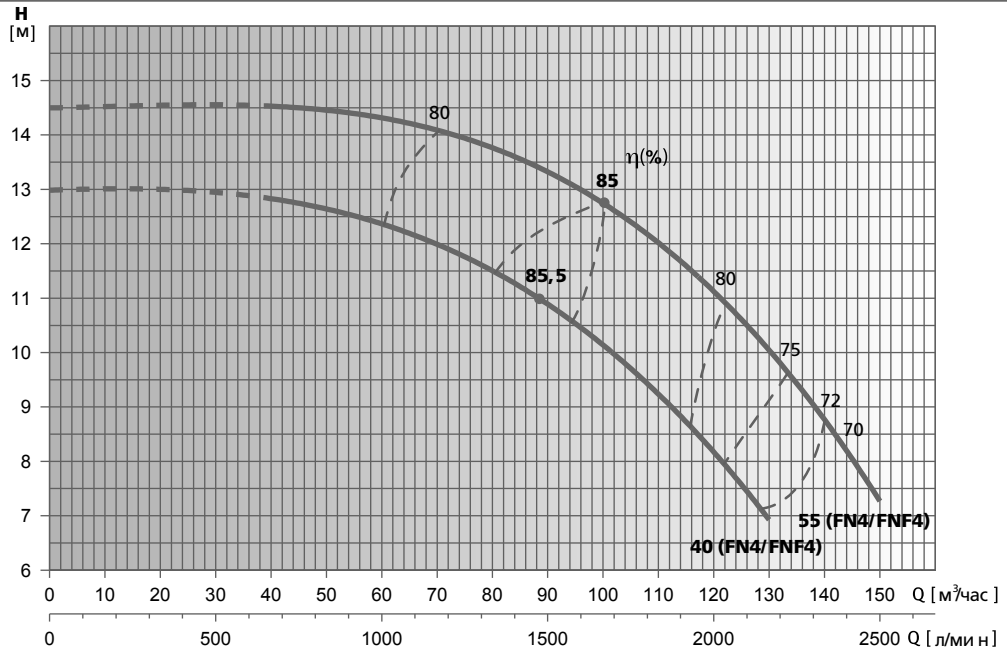

Модель насоса	P2		Iл, А при U=400 В	л/мин	Q [л/мин]																
	кВт	HP			0	667	750	833	917	1000	1083	1167	1250	1333	1500	1667	1833	2000	2167	2333	2500
FN4/FNF4 80-100-40	4	5.5	8.8/8.6	Напор, м	13	12.8	12.7	12.6	12.5	12.4	12.2	12.1	11.8	11.5	10.9	10.1	9.2	8.1	7		
FN4/FNF4 80-100-55	5.5	7.5	11/11		14.5	14.5	14.5	14.5	14.4	14.3	14.2	14.1	13.9	13.8	13.3	12.8	12	11.1	10.1	8.7	7.3

* Гидравлические характеристики соответствуют жидкостям с плотностью $\rho = 1,0 \text{ кг/дм}^3$ и кинематической вязкостью $\nu = 1 \text{ мм}^2/\text{сек}$.

** Данные значения NPSH были получены при лабораторных испытаниях. Рекомендуется увеличивать данные величины при подборе на 0,5 м.

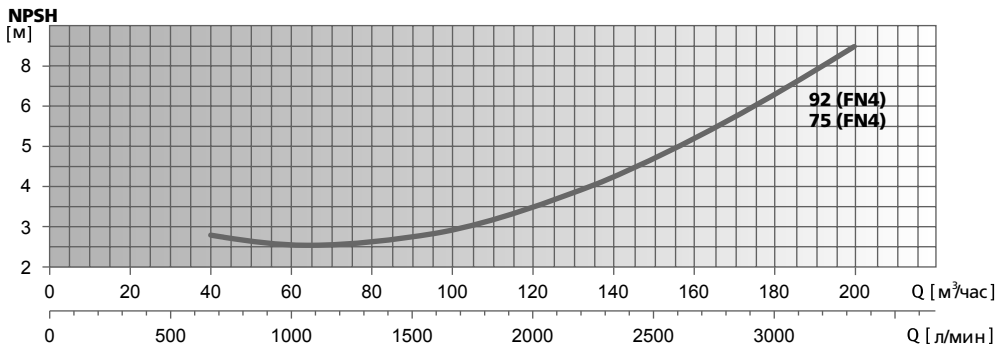
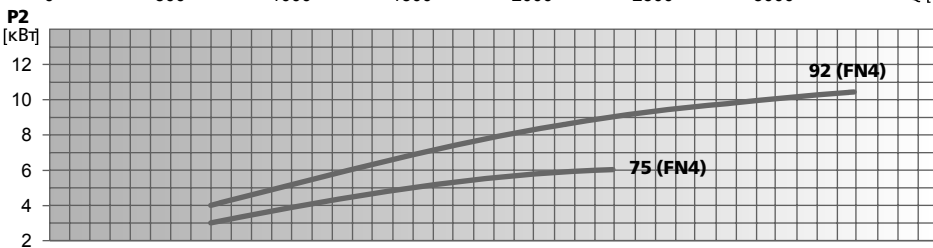
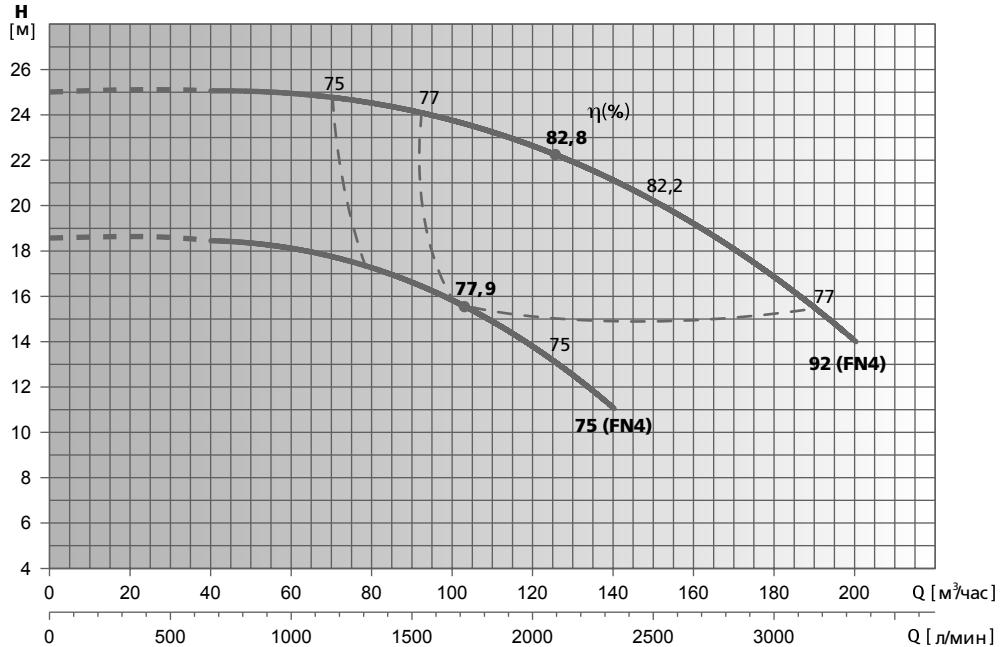

Модель насоса	P2		In, А при U=400 В	л/мин м³/час	0	667	1333	1667	2000	2333	2667	3000	3167	3333
	кВт	HP			Напор, м	0	40	80	100	120	140	160	180	190
FN4 80-100-75	7,5	10	14,6	18,5	18	17	15,5	14	11					
FN4 80-100-92	9,2	12,5	19,8	25,5	25	24,5	23,5	22,5	21	19	17	15,5	14	

* Гидравлические характеристики соответствуют жидкостям с плотностью $\rho = 1,0 \text{ кг/дм}^3$ и кинематической вязкостью $\nu = 1 \text{ мм}^2/\text{сек}$.

** Данные значения NPSH были получены при лабораторных испытаниях. Рекомендуется увеличивать данные величины при подборе на 0,5 м.

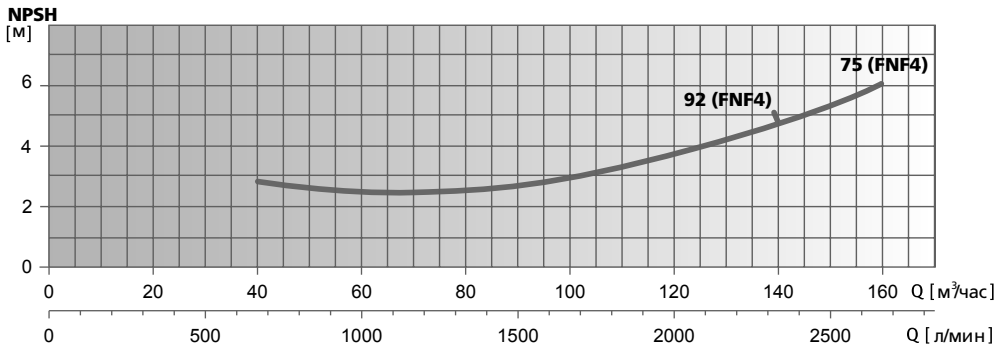
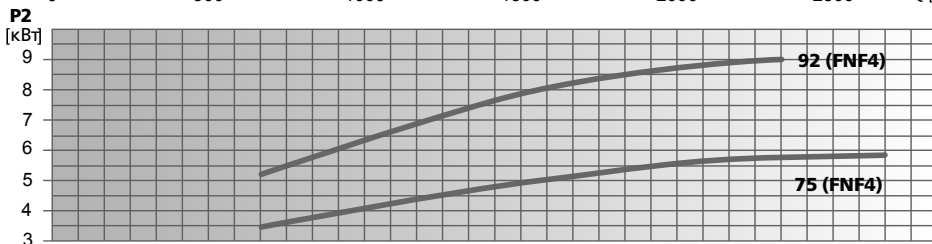
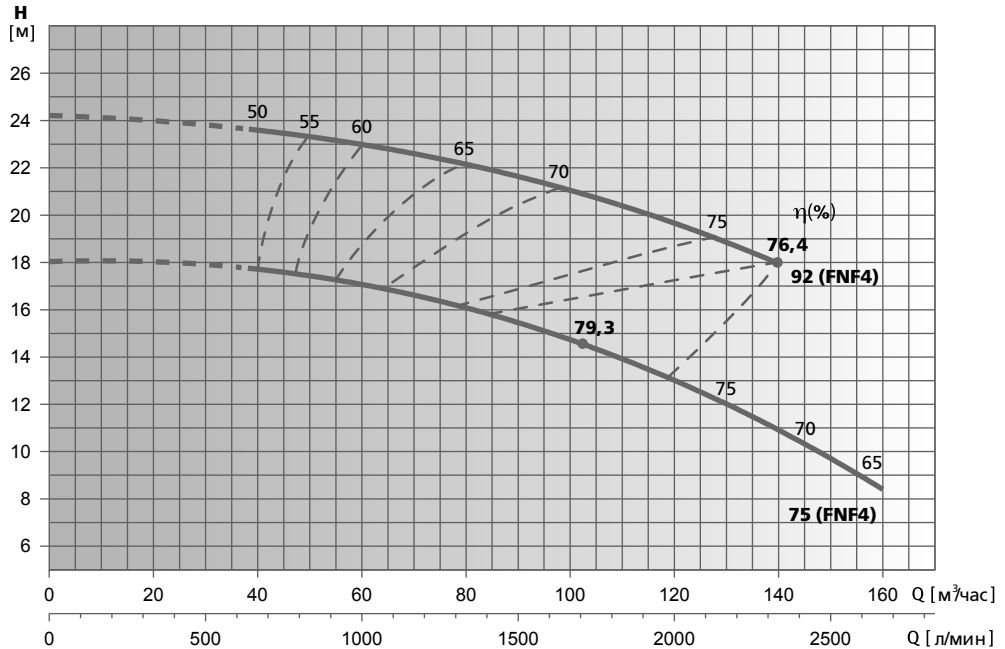

Модель насоса	P2		Iл, А при U=400 В	л/мин м³/час	Напор, м															
	кВт	HP			0	667	750	833	917	1000	1167	1333	1500	1667	1833	2000	2167	2333	2500	2667
FNF4 80-100-75	7.5	10	14.5	18	17.8	17.7	17.5	17.3	17	16.5	16	15.6	15.4	13.3	13	12.3	10.8	9.7	8.4	
FNF4 80-100-92	9.2	12.5	20	24.2	23.6	23.5	23.3	23.2	23	22.6	22.1	21.6	21.1	20.4	19.7	18.9	17.9			

* Гидравлические характеристики соответствуют жидкостям с плотностью $\rho = 1,0 \text{ кг/дм}^3$ и кинематической вязкостью $\nu = 1 \text{ мм}^2/\text{сек}$.

** Данные значения NPSH были получены при лабораторных испытаниях. Рекомендуется увеличивать данные величины при подборе на 0,5 м.

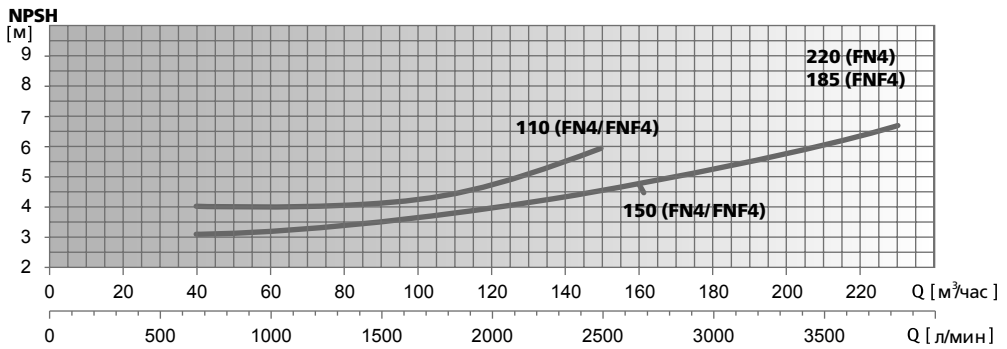
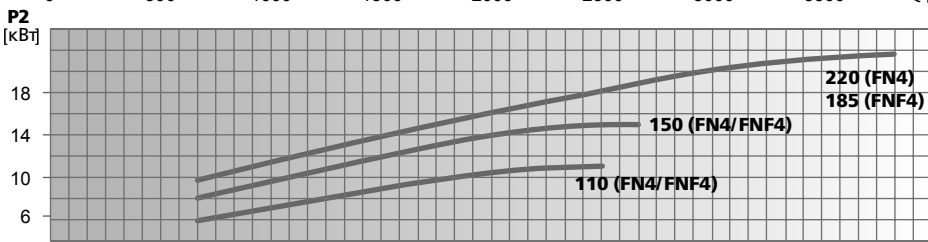
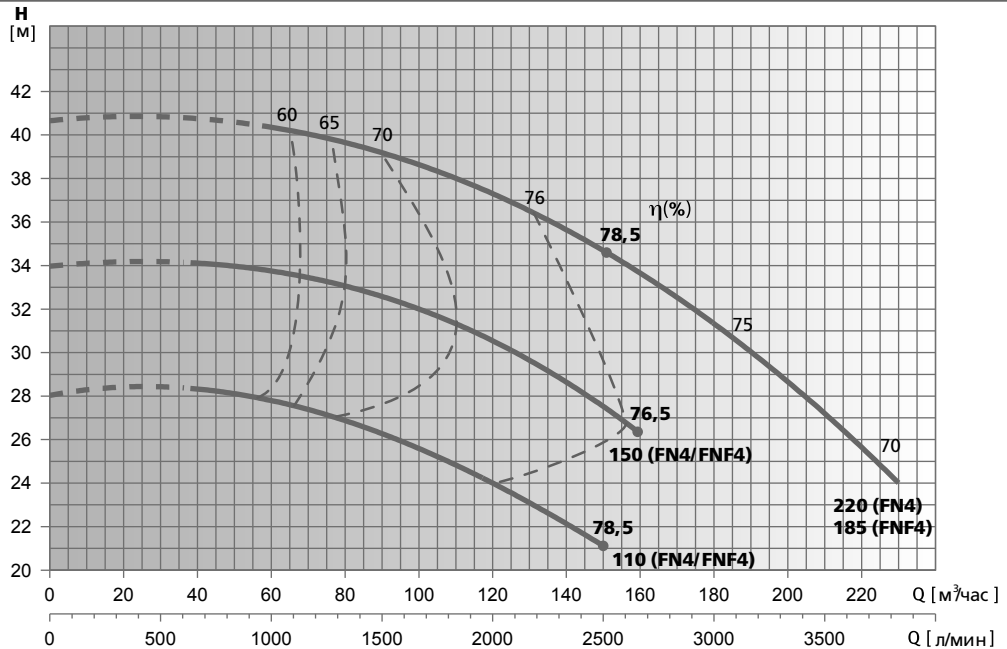

Модель насоса	P2		In, A при U=400 В	л/мин	Напор, м																					
	кВт	HP			0	40	45	50	55	60	65	70	75	80	90	100	110	120	130	140	150	160	170	180	200	225
FN4/FNF4 80-100-110	11	15	22,5/22	28.1	28.1	28.1	28.1	28.1	27.9	27.7	27.3	27.2	26.9	26.4	25.5	25	23.8	23	22	21.3						
FN4/FNF4 80-100-150	15	20	34/28.5	34	34	34	34	33.9	33.8	33.7	33.5	33.2	33	32.5	32.2	31.4	30.5	29.5	28.6	27.6	26.3					
FN4 80-100-185	22	30	40	40.7					40.3	40.2	40	39.8	39.6	39.1	38.6	38.2	37.5	36.5	35.8	34.6	33.7	32.7	31	28.5	25	24
FN4 80-100-220	22	30	45.4	40.7					40.3	40.2	40	39.8	39.6	39.1	38.6	38.2	37.5	36.5	35.8	34.6	33.7	32.7	31	28.5	25	24

* Гидравлические характеристики соответствуют жидкостям с плотностью ρ= 1,0 кг/дм³ и кинематической вязкостью ν = 1 мм²/сек.

** Данные значения NPSH были получены при лабораторных испытаниях. Рекомендуется увеличивать данные величины при подборе на 0,5 м.

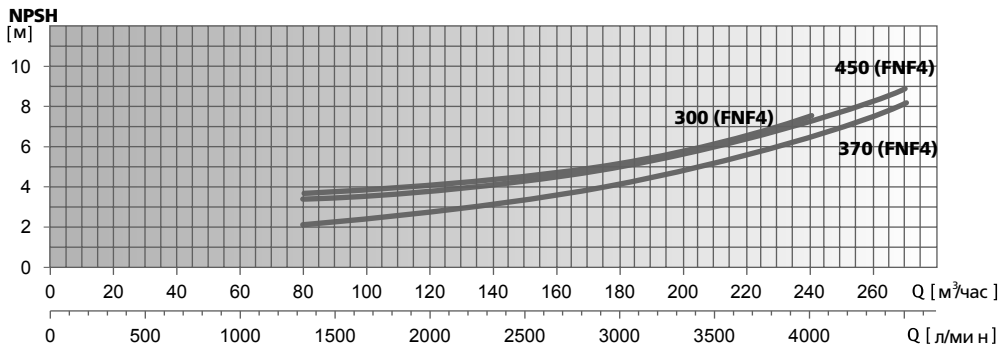
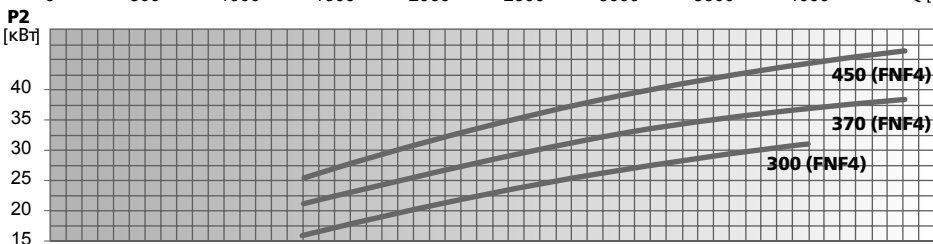
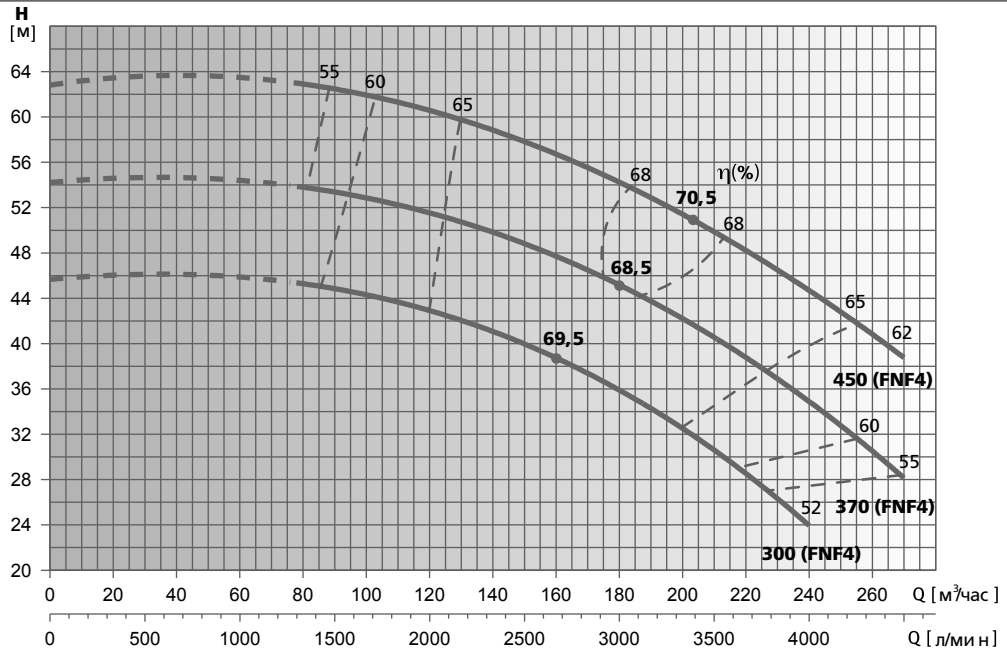

Модель насоса	P2		In, А при U=400 В	л/мин																	
	кВт	HP		0	1333	1500	1667	1833	2000	2167	2333	2500	2667	2833	3000	3333	3750	3833	4000	4167	4500
FNF4 80-100-300	30	40	53.3	45.7	45.2	44.7	44.3	43.7	43.1	42.1	41.2	40	38.8	37.3	35.8	32.4	27.5	26.3	24		
FNF4 80-100-370	37	50	72	54.3	53.6	53.2	52.7	52.2	51.7	50.9	50	48.9	47.8	46.5	45.2	42.3	38	37	35.2	31.1	29
FNF4 80-100-450	45	60	87.2	62.9	62.6	62.2	61.8	61.3	60.8	60	59.2	58	56.8	55.5	54.1	51.1	47.5	46.4	44.6	42.7	39

* Гидравлические характеристики соответствуют жидкостям с плотностью $\rho = 1,0 \text{ кг/дм}^3$ и кинематической вязкостью $\nu = 1 \text{ мм}^2/\text{сек}$.

** Данные значения NPSH были получены при лабораторных испытаниях. Рекомендуется увеличивать данные величины при подборе на 0,5 м.

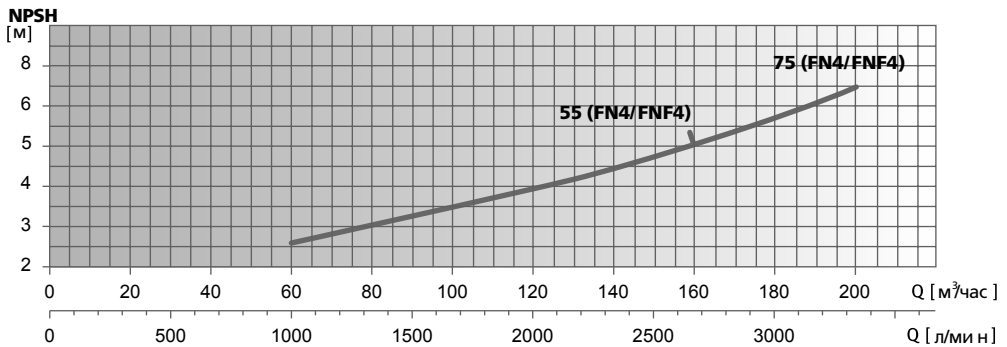
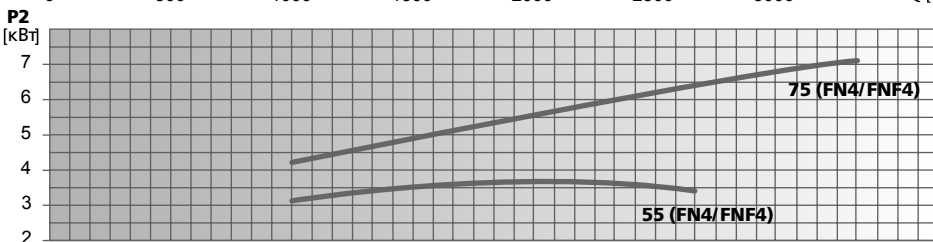
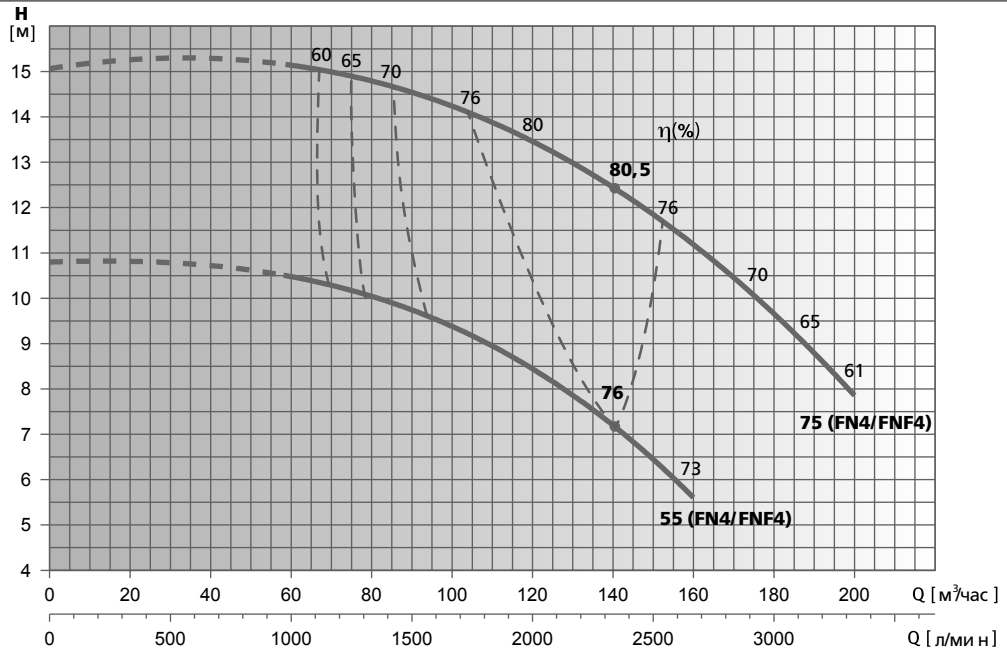

Модель насоса	P2		I _л , А при U=400 В	л/мин м³/час	Напор, м															
	кВт	HP			0	1000	1083	1167	1250	1333	1500	1667	1833	2000	2167	2333	2500	2667	2833	3000
FN4/FNF4 100-125-55	5.5	7.5	11/11	10.8	10.5	10.4	10.3	10.1	10	9.8	9.4	9	8.4	7.9	7.1	6.5	5.6			
FN4/FNF4 100-125-75	7.5	10	14.6/14.5	15.1	15	15	15	14.9	14.8	14.6	14.3	13.9	13.5	13.1	12.5	11.8	11.1	10.4	9.5	8

* Гидравлические характеристики соответствуют жидкостям с плотностью $\rho = 1,0 \text{ кг/дм}^3$ и кинематической вязкостью $\nu = 1 \text{ мм}^2/\text{сек}$.

** Данные значения NPSH были получены при лабораторных испытаниях. Рекомендуется увеличивать данные величины при подборе на 0,5 м.

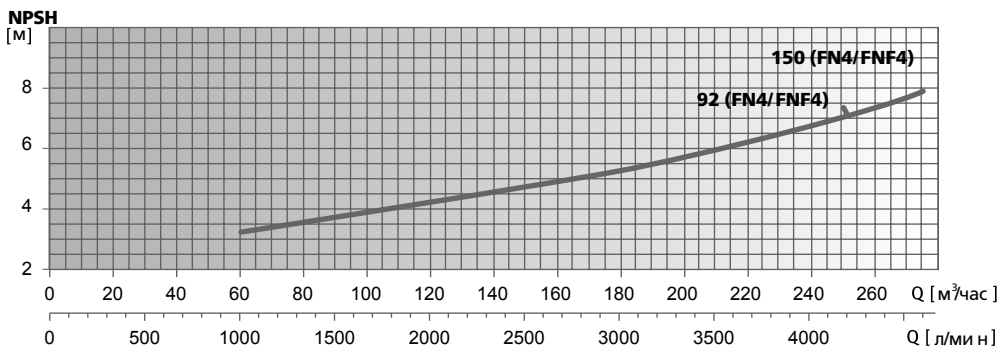
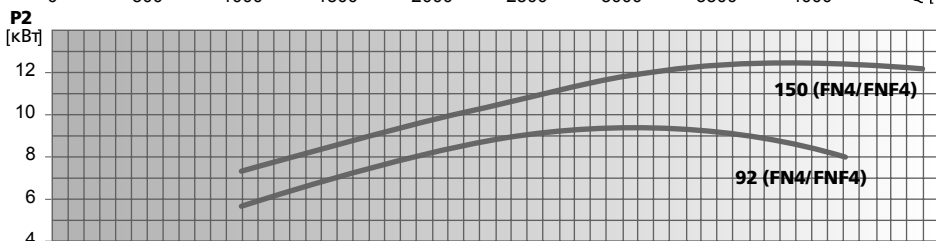
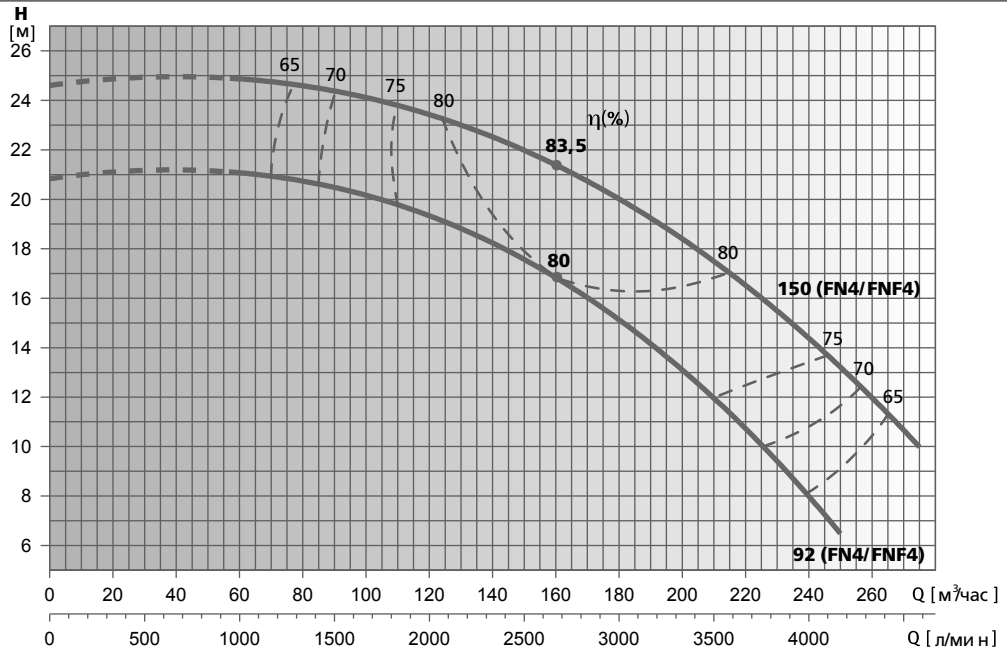

Модель насоса	P2		In, А при U=400 В	л/мин м³/час	Напор, м																			
	кВт	HP			0	1000	1083	1167	1250	1333	1500	1667	1833	2000	2167	2333	2500	2667	2833	3000	3333	3750	3833	4167
FN4/FNF4 100-125-92	9.2	12.5	18.4/20	21	20.9	20.9	20.8	20.7	20.6	20.4	20.2	20	19.5	19	18.5	17.5	17	16.5	15	12.4	10	9	7	
FN4/FNF4 100-125-150	15	20	27.7/28.5	24.7	24.7	24.7	24.7	24.7	24.6	24.4	24	23.8	23.5	23.3	22.6	22.2	21.4	20.6	20	18.2	15.9	15.4	13.4	10

* Гидравлические характеристики соответствуют жидкостям с плотностью $\rho = 1,0 \text{ кг/дм}^3$ и кинематической вязкостью $\nu = 1 \text{ мм}^2/\text{сек}$.

** Данные значения NPSH были получены при лабораторных испытаниях. Рекомендуется увеличивать данные величины при подборе на 0,5 м.

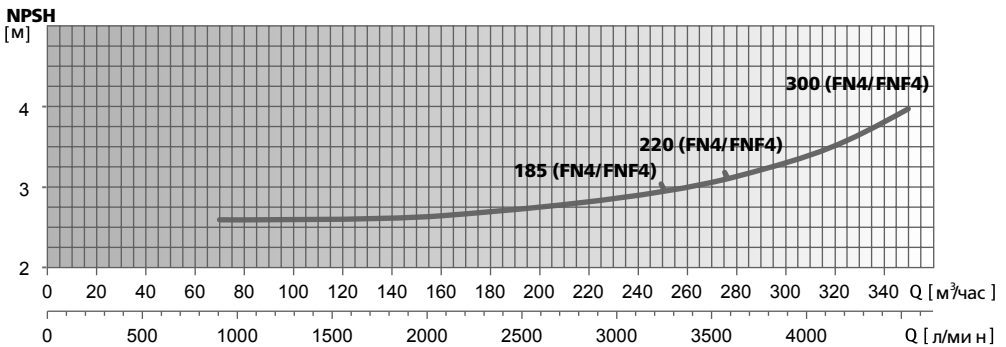
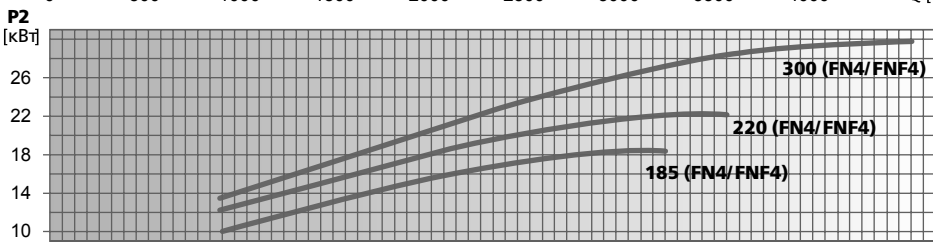
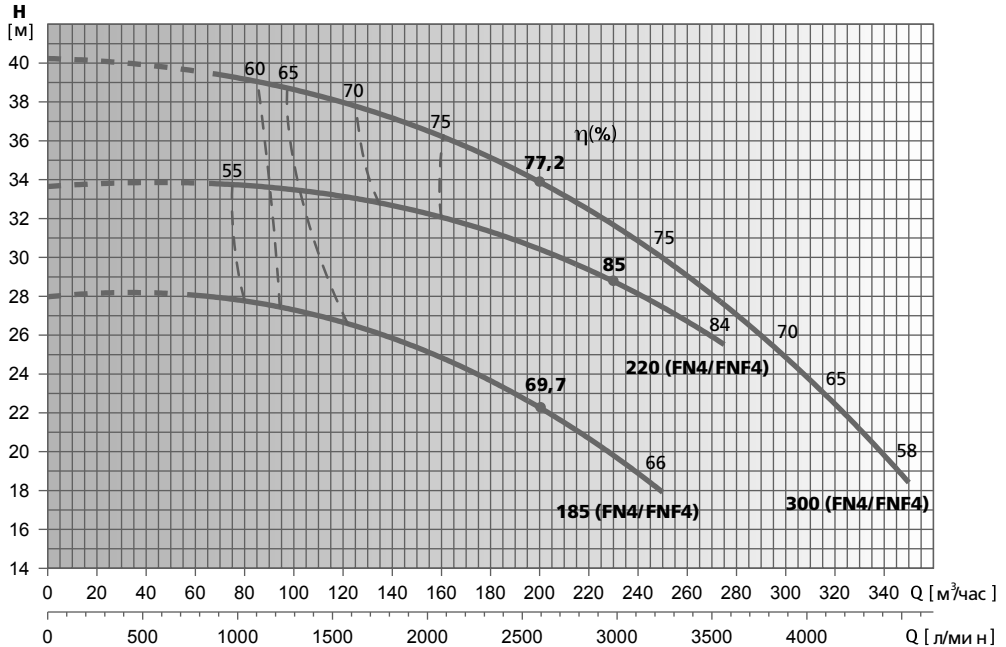

Модель насоса	P2		In, А при U=400 В	л/мин	Q																									
	кВт	HP			0	1000	1083	1167	1250	1333	1500	1667	1833	2000	2167	2333	2500	2667	2833	3000	3333	3750	3833	4167	4583	5000	5417	5833		
FN4/FNF4 100-125-185	18.5	25	37/34	Напор, м	28	28	28	27.9	27.8	27.7	27.6	27.5	27	26.7	26.2	25.8	25.4	24.8	24.4	23.6	22.3	20.2	19.7	18						
FN4/FNF4 100-125-220	22	30	46/40		33.7			33.7	33.7	33.7	33.5	33.5	33.4	33.3	32.9	32.5	32.5	32.1	31.8	31.5	30.5	28.8	28.5	27.6	25.6					
FN4/FNF4 100-125-300	30	40	62/56		40			39.9	39.3	39.2	39	38.7	38.4	38.1	37.7	37.1	36.8	35.7	35.2	34.7	34	32.3	31.8	30	27.9	25	21.8	18.2		

* Гидравлические характеристики соответствуют жидкостям с плотностью $\rho = 1,0 \text{ кг/дм}^3$ и кинематической вязкостью $\nu = 1 \text{ мм}^2/\text{сек}$.

** Данные значения NPSH были получены при лабораторных испытаниях. Рекомендуется увеличивать данные величины при подборе на 0,5 м.

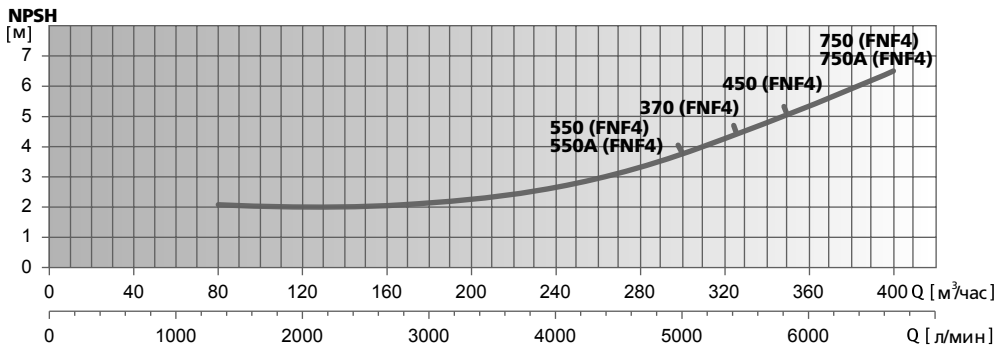
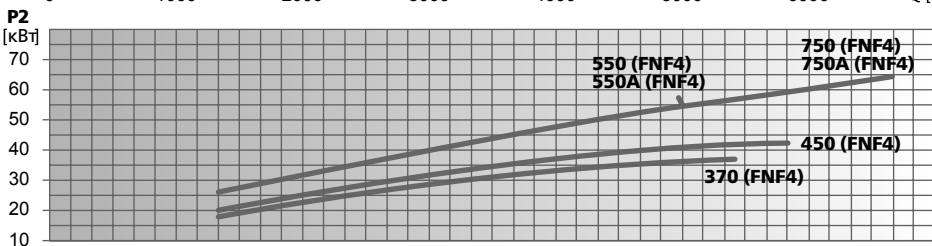
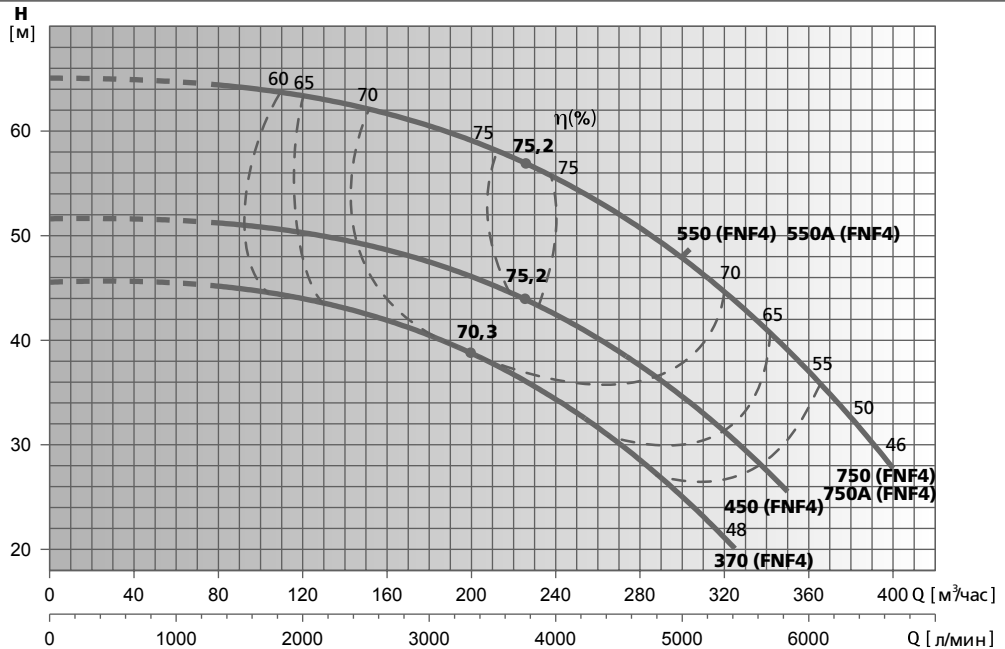

Модель насоса	P2		In, А при U=400 В	л/мин	Напор, м																							
	кВт	HP			0	1333	1500	1667	1833	2000	2167	2333	2500	2667	2833	3000	3333	3750	3833	4000	4167	4500	4583	5000	5417	5833	6250	6667
FNF4 100-125-370	37	50	72	0	80	90	100	110	120	130	140	150	160	170	180	200	225	230	240	250	270	275	300	325	350	375	400	
FNF4 100-125-450	45	60	85	45.5	51.3	51.2	50.9	50.4	50.2	49.9	49.5	49.1	48.7	48	47.3	46.2	44	43.6	42.8	41.9	38.6	37.8	34.5	30.5	25.6			
FNF4 100-125-550	55	75	101	64.8	64.5	64.4	64.2	64	63.4	63.1	62.7	62.2	61.6	60.8	60.2	59	57	56.4	55.2	54	51.9	51.4	48.2					
FNF4 100-125-550A	55	75	101	64.8	64.5	64.4	64.2	64	63.4	63.1	62.7	62.2	61.6	60.8	60.2	59	57	56.4	55.2	54	51.9	51.4	48.2					
FNF4 100-125-750	75	100	130	64.8	64.5	64.4	64.2	64	63.4	63.1	62.7	62.2	61.6	60.8	60.2	59	57	56.4	55.2	54	51.9	51.4	48.2	44.4	39.7	33.6	27.3	
FNF4 100-125-750A	75	100	130	64.8	64.5	64.4	64.2	64	63.4	63.1	62.7	62.2	61.6	60.8	60.2	59	57	56.4	55.2	54	51.9	51.4	48.2	44.4	39.7	33.6	27.3	

* Гидравлические характеристики соответствуют жидкостям с плотностью $\rho = 1,0 \text{ кг/дм}^3$ и кинематической вязкостью $\nu = 1 \text{ мм}^2/\text{сек}$.

** Данные значения NPSH были получены при лабораторных испытаниях. Рекомендуется увеличивать данные величины при подборе на 0,5 м.

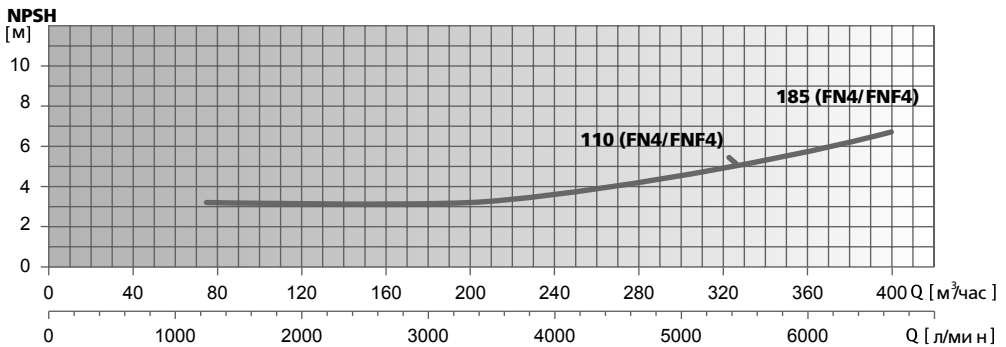
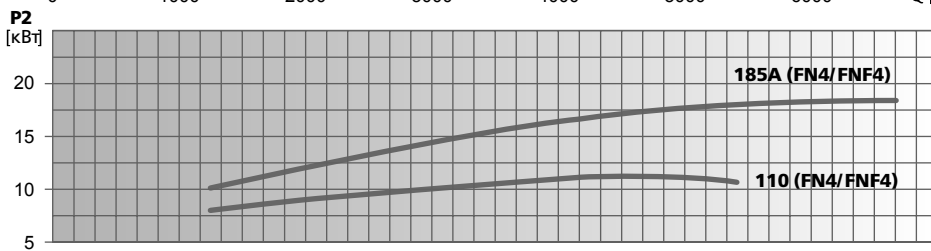
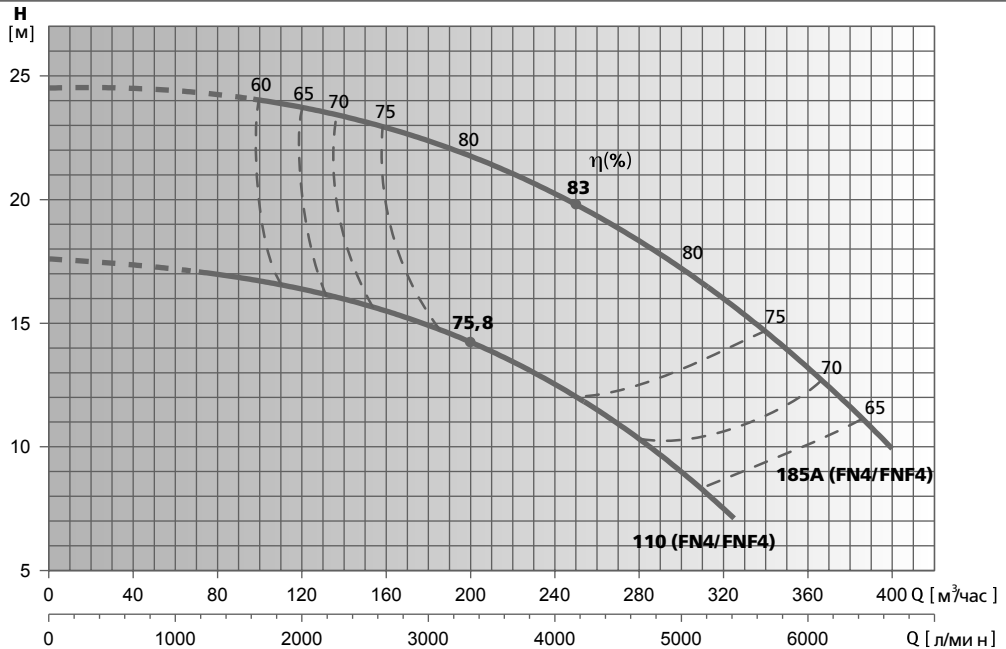

Модель насоса	P2		I _n , А при U=400 В	л/мин	Напор, м																					
	кВт	HP			0	1250	1333	1500	1667	1833	2000	2167	2333	2500	2667	2833	3000	3333	3750	3833	4167	4583	5000	5417	5833	6250
FN4/FNF4 125-150-110	11	15	23.5/22	17.5	17.2	17	16.9	16.8	16.7	16.5	16.2	15.9	15.6	15.3	15	14.7	14	13.5	13.2	12.4	10.5	9	7			
FN4/FNF4 125-150-185A	18.5	25	36.5/34	24.5				24	23.9	23.8	23.6	23.4	23.1	22.9	22.6	22.4	21.6	21	20.3	20	18.7	17.5	15.5	13.8	12	10

* Гидравлические характеристики соответствуют жидкостям с плотностью $\rho = 1,0 \text{ кг/дм}^3$ и кинематической вязкостью $\nu = 1 \text{ мм}^2/\text{сек}$.

** Данные значения NPSH были получены при лабораторных испытаниях. Рекомендуется увеличивать данные величины при подборе на 0,5 м.

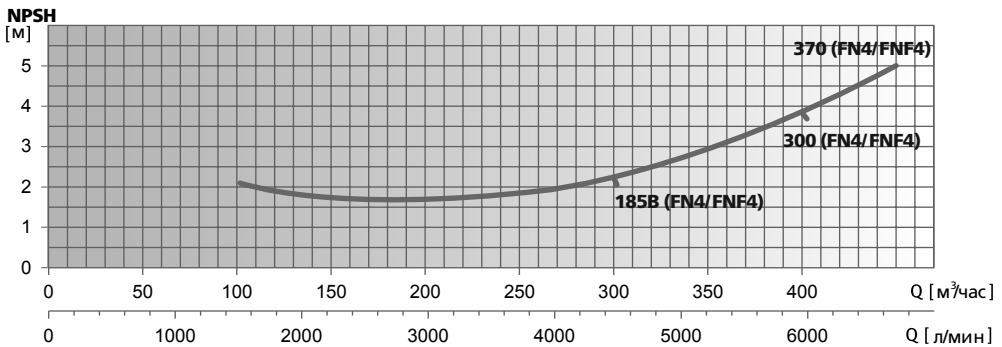
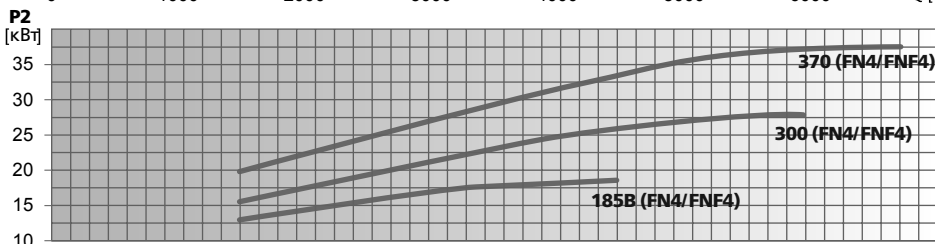
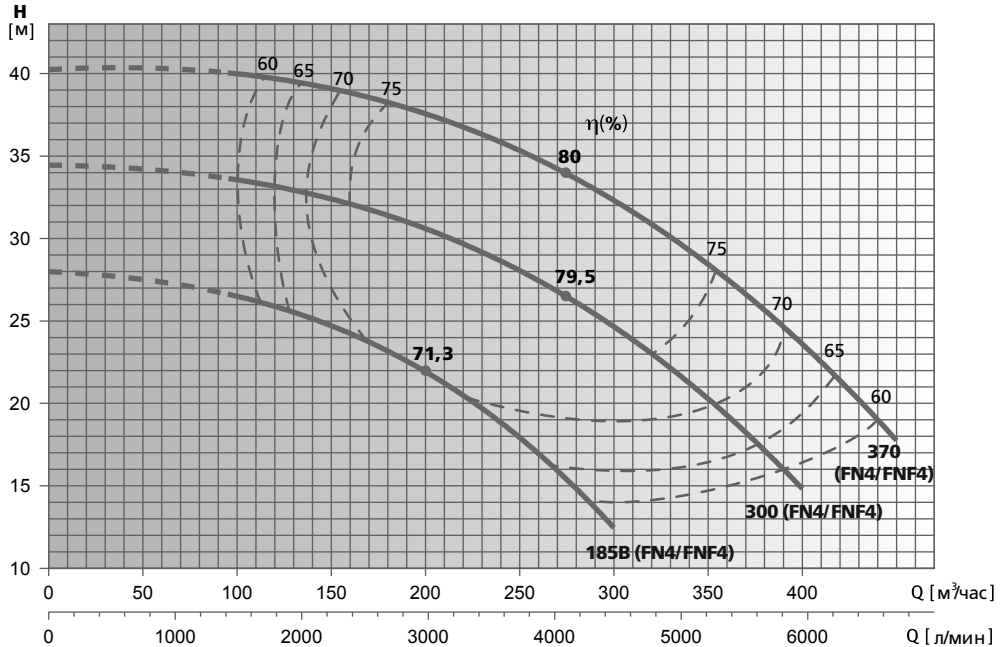

Модель насоса	P2		η, А при U=400 В	л/мин	0	1667	1833	2000	2167	2333	2500	2667	2833	3000	3333	3750	3833	4167	4583	5000	5417	5833	6250	6667	7083	7500	
	кВт	HP																									
FN4/FNF4 125-150-185B	18.5	25	37.5/34	28	26.5	26.3	25.8	25.5	25	24.7	24.4	23.8	23.2	21.9	20.1	19.6	18	15.3	12.5								
FN4/FNF4 125-150-300	30	40	62/56	34.5	33.5	33.4	33	32.9	32.7	32.3	32.2	31.7	31.5	30.7	29.6	29.2	28	26.4	24.6	22.8	20	17.6	15				
FN4/FNF4 125-150-370	37	50	68/72	40.2	40	39.9	39.7	39.6	39.3	39.2	38.8	38.5	38.3	37.5	36.6	36.2	35.2	33.9	32.2	30.6	28.6	26.2	23.5	21	17.6		

* Гидравлические характеристики соответствуют жидкостям с плотностью $\rho = 1,0 \text{ кг/дм}^3$ и кинематической вязкостью $\nu = 1 \text{ мм}^2/\text{сек}$.

** Данные значения NPSH были получены при лабораторных испытаниях. Рекомендуется увеличивать данные величины при подборе на 0,5 м.

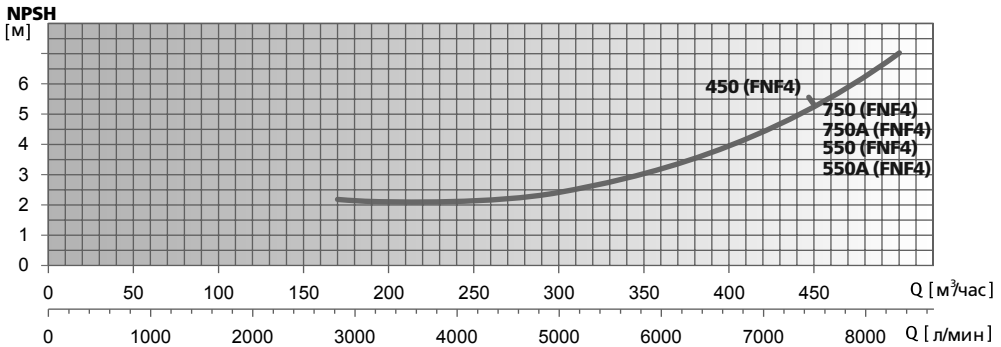
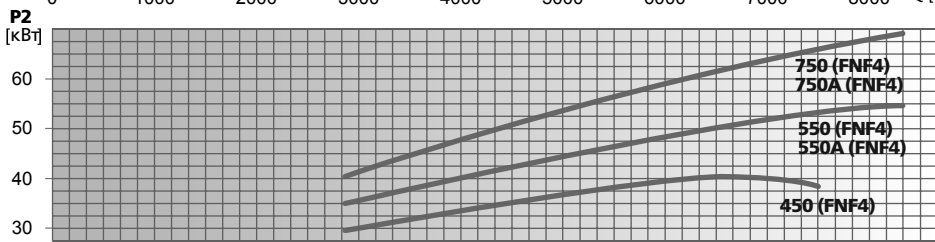
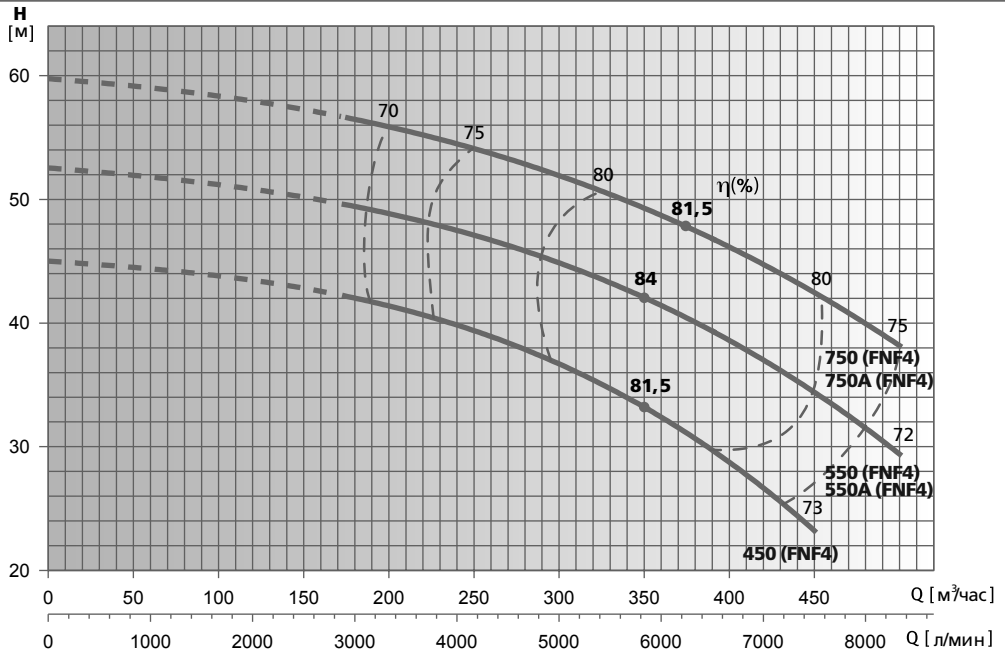

Модель насоса	P2		In, А при U=400 В	л/мин	Напор, м																
	кВт	НР			0	180	200	225	230	240	250	270	275	300	325	350	375	400	425	450	475
FNF4 125-150-450	45	60	85	45	42	41.5	40.5	40.3	39.9	39.5	38.3	38	36.6	35	33	31	29.5	26	23		
FNF4 125-150-550	55	75	101	52.5	49.7	49	48	47.8	47.4	47	46.2	46	45	43.5	42	40	38.5	37	35	32	29
FNF4 125-150-550A	55	75	101	52.5	49.7	49	48	47.8	47.4	47	46.2	46	45	43.5	42	40	38.5	37	35	32	29
FNF4 125-150-750	75	100	130	59.7	56.8	56	55	54.8	54.4	54	53.2	53	52	50.5	49.1	47.7	46	45	43	40	38
FNF4 125-150-750A	75	100	130	59.7	56.8	56	55	54.8	54.4	54	53.2	53	52	50.5	49.1	47.7	46	45	43	40	38

* Гидравлические характеристики соответствуют жидкостям с плотностью $\rho = 1,0 \text{ кг/дм}^3$ и кинематической вязкостью $\nu = 1 \text{ мм}^2/\text{сек}$.

** Данные значения NPSH были получены при лабораторных испытаниях. Рекомендуется увеличивать данные величины при подборе на 0,5 м.

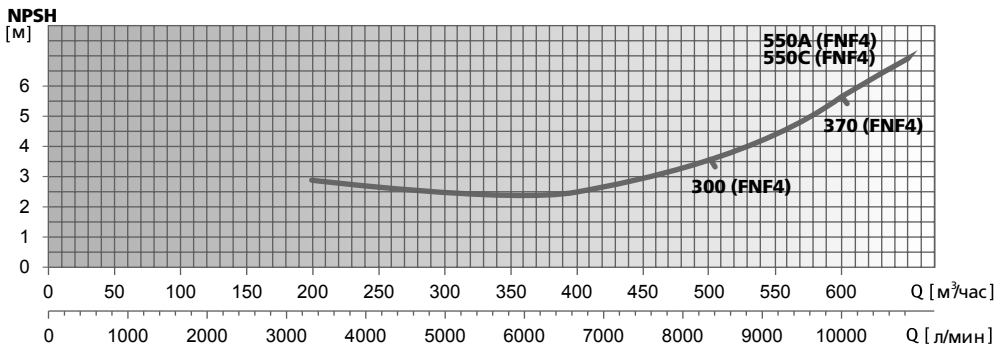
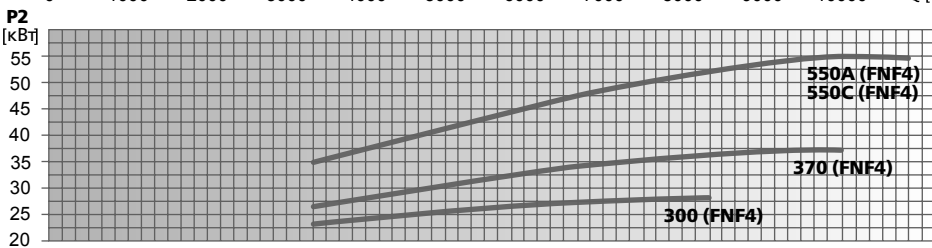
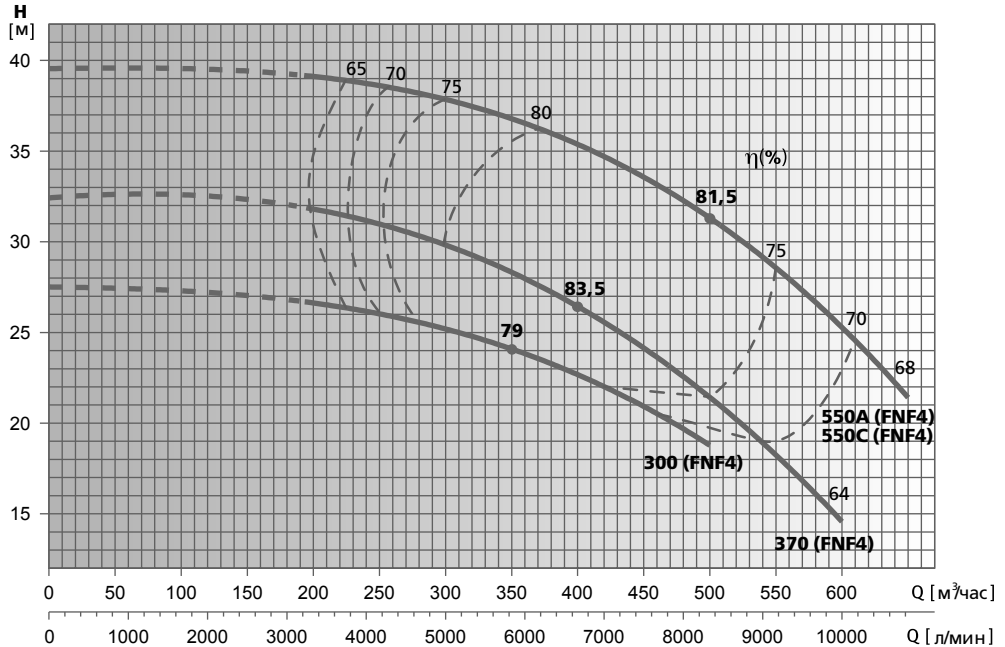

Модель насоса	P2		In, А при U=400 В	л/мин																				
	кВт	HP		0	3333	3750	3833	4000	4167	4500	4583	5000	5417	5833	6250	6667	7083	7500	7917	8333	9167	10000	10417	10833
FNF4 150-200-300	30	40	56	27.5	26.7	26.5	26.3	26.2	26	25.6	25.5	25.2	24.7	24	23.5	22.6	22.2	20.6	20.2	18.6				
FNF4 150-200-370	37	50	72	32.4	31.8	31.5	31.4	31.2	31	30.5	30.4	30	29.5	28	27	26	25.6	24	23.5	21.5	18.1	14.5		
FNF4 150-200-550A	55	75	101	39.5	39.2	39	38.9	38.8	38.7	38.3	38.2	37.9	37.2	36.6	35.9	35.5	35	33	32.6	31.2	28.8	25.6	23.6	21
FNF4 150-200-550C	55	75	101	39.5	39.2	39	38.9	38.8	38.7	38.3	38.2	37.9	37.2	36.6	35.9	35.5	35	33	32.6	31.2	28.8	25.6	23.6	21

* Гидравлические характеристики соответствуют жидкостям с плотностью $\rho = 1,0 \text{ кг/дм}^3$ и кинематической вязкостью $\nu = 1 \text{ мм}^2/\text{сек}$.

** Данные значения NPSH были получены при лабораторных испытаниях. Рекомендуется увеличивать данные величины при подборе на 0,5 м.

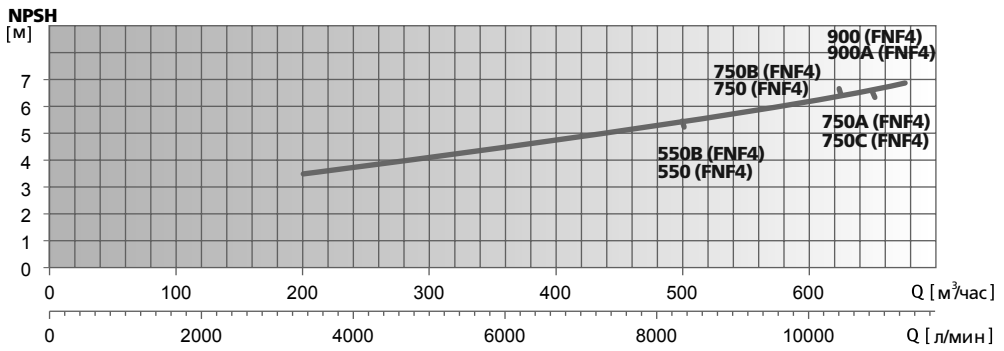
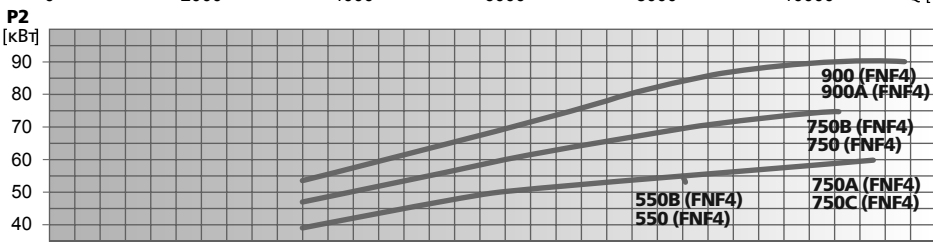
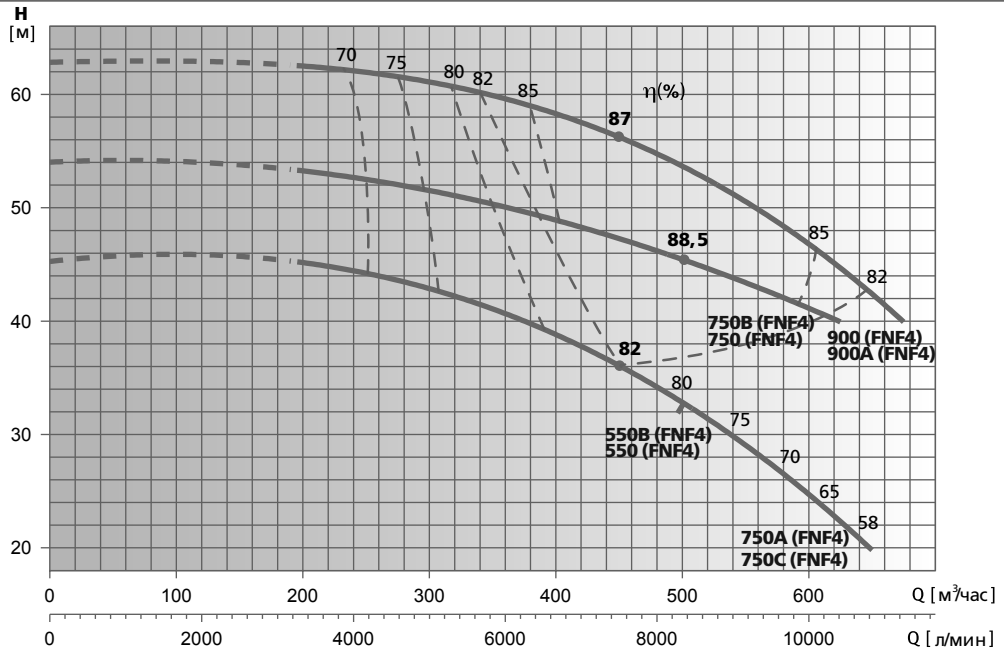

Модель насоса	P2		In, A при U=400 В	л/мин м³/час	Напор, м																					
	кВт	HP			0	3333	3750	3833	4000	4167	4500	4583	5000	5417	5833	6250	6667	7083	7500	7917	8333	9167	10000	10417	10833	11250
FNF4 150-200-550B	55	75	101	0	45.3	45	44.9	44.6	44.4	44.2	43.7	43.6	43	42.1	41	39.9	38.6	38.1	35.9	35.2	32.5					
FNF4 150-200-550	55	75	101	0	45.3	45	44.9	44.6	44.4	44.2	43.7	43.6	43	42.1	41	39.9	38.6	38.1	35.9	35.2	32.5					
FNF4 150-200-750A	75	100	130	0	45.3	45	44.9	44.6	44.4	44.2	43.7	43.6	43	42.1	41	39.9	38.6	38.1	35.9	35.2	32.5	28.6	24.7	22.3	20	
FNF4 150-200-750C	75	100	130	0	45.3	45	44.9	44.6	44.4	44.2	43.7	43.6	43	42.1	41	39.9	38.6	38.1	35.9	35.2	32.5	28.6	24.7	22.3	20	
FNF4 150-200-750B	75	100	130	0	54	53.3	53	52.9	52.7	52.5	52.1	52	51.5	50.9	50.2	49.6	48.8	48.4	47	46.7	45.3	43.6	41.2	39.8		
FNF4 150-200-750	75	100	130	0	54	53.3	53	52.9	52.7	52.5	52.1	52	51.5	50.9	50.2	49.6	48.8	48.4	47	46.7	45.3	43.6	41.2	39.8		
FNF4 150-200-900	90	125	155	0	62.8	62.5	62.4	62.3	62.2	62.1	61.6	61.5	60.9	60.3	59.7	59	58.2	57.8	56.1	55.6	53.4	50.5	46.8	44.7	42.3	40
FNF4 150-200-900A	90	125	155	0	62.8	62.5	62.4	62.3	62.2	62.1	61.6	61.5	60.9	60.3	59.7	59	58.2	57.8	56.1	55.6	53.4	50.5	46.8	44.7	42.3	40

* Гидравлические характеристики соответствуют жидкостям с плотностью $\rho = 1,0 \text{ кг/дм}^3$ и кинематической вязкостью $\nu = 1 \text{ мм}^2/\text{сек}$.

** Данные значения NPSH были получены при лабораторных испытаниях. Рекомендуется увеличивать данные величины при подборе на 0,5 м.

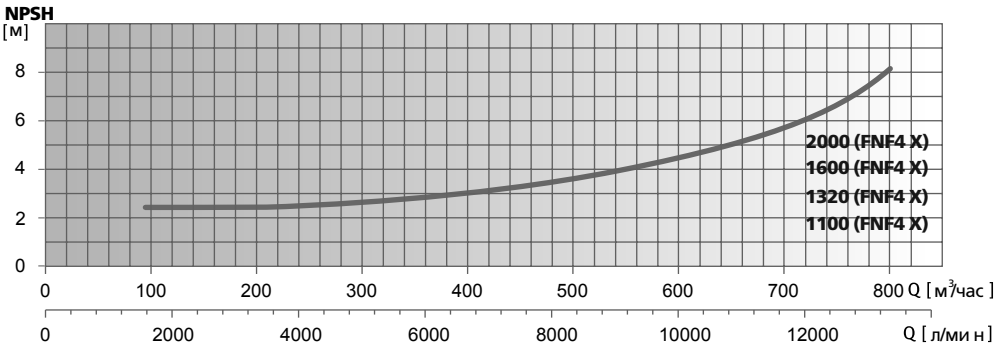
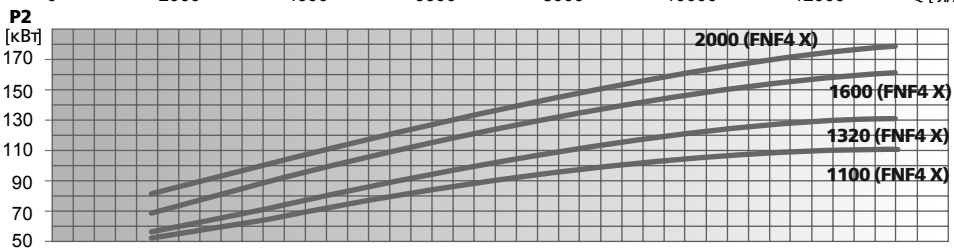
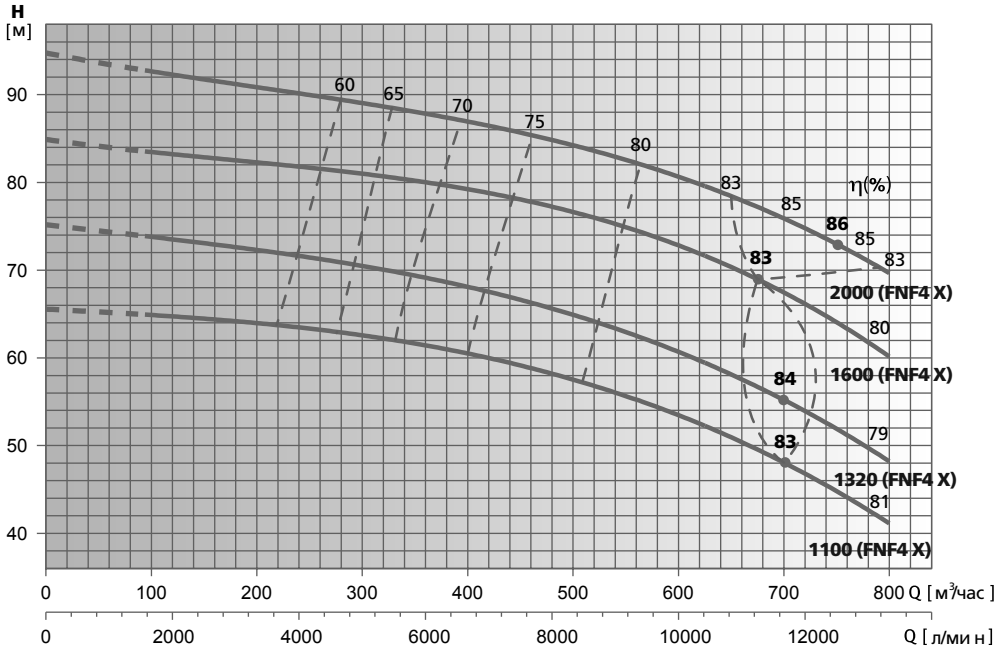

Модель насоса	P2		η, А при U=400 В		л/мин м³/час	Напор, м												
	кВт	HP	0	186.7		0	100	200	300	400	500	600	700	725	750	775	800	
FNF4 X 200-150-1100-BS22	110	150	65.5	65	64	62.5	60.5	57.5	53.5	48	46.5	45	43	41				
FNF4 X 200-150-1320-BS22	132	180	75	74	72.5	70.5	68	64.5	60.5	55.5	54	52.5	50	47.5				
FNF4 X 200-150-1600-BS22	160	220	84.5	84	82.5	81	79	76	72.5	68	66.5	65	62	59				
FNF4 X 200-150-2000-BS22	200	270	94.5	93	91	89	86.7	84	80.5	76	75	73.5	71.3	69				

* Гидравлические характеристики соответствуют жидкостям с плотностью $\rho = 1,0 \text{ кг/дм}^3$ и кинематической вязкостью $\nu = 1 \text{ мм}^2/\text{сек}$.

** Данные значения NPSH были получены при лабораторных испытаниях. Рекомендуется увеличивать данные величины при подборе на 0,5 м.

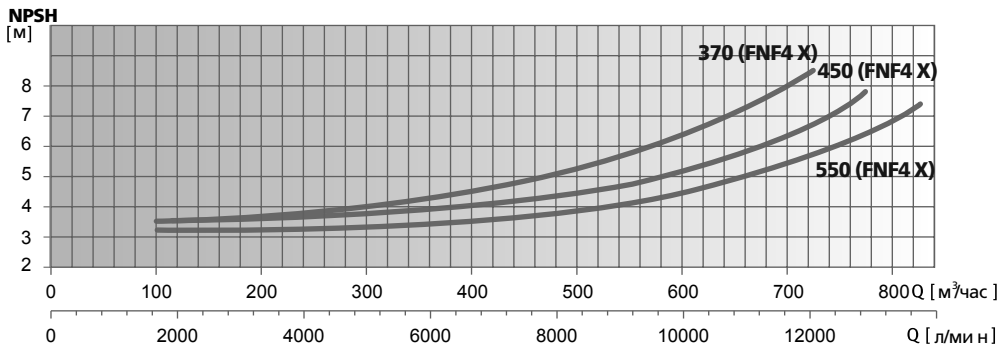
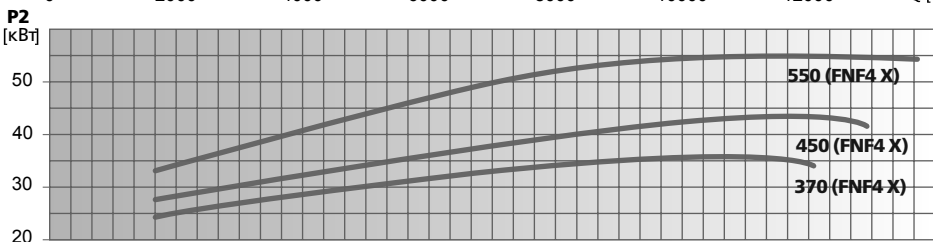
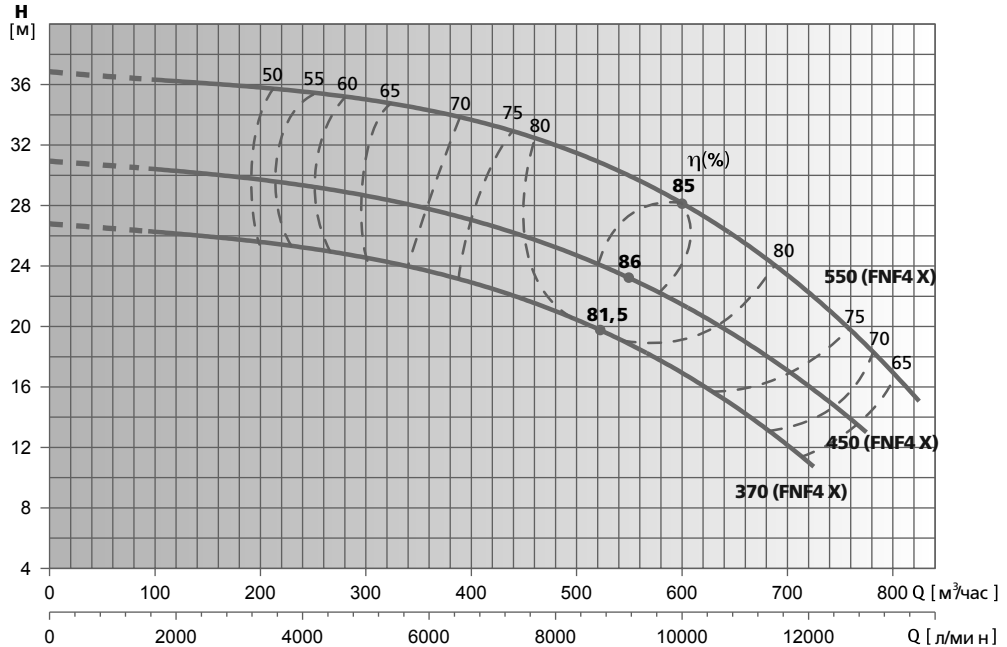

Модель насоса	P2		In, А при U=400 В	л/мин м³/час	Q [л/мин]															
	кВт	HP			0	1667	3333	5000	6667	8333	10000	11667	12083	12500	12917	13333	13750			
FNF4 X 250-200-370-BS20	37	50	72	Напор, м	26.7	26.4	25.7	24.5	22.7	20.4	17.2	12.3	10.5							
FNF4 X 250-200-450-BS20	45	60	87.2		30.9	30.5	29.7	28.6	27	24.8	21.5	17	15.8	14.5	13					
FNF4 X 250-200-550-BS20	55	75	96.5		36.8	36.4	35.9	34.9	33.6	31.5	28.3	23.3	21.9	20.5	18.8	17	15			

* Гидравлические характеристики соответствуют жидкостям с плотностью $\rho = 1,0 \text{ кг/дм}^3$ и кинематической вязкостью $\nu = 1 \text{ мм}^2/\text{сек}$.

** Данные значения NPSH были получены при лабораторных испытаниях. Рекомендуется увеличивать данные величины при подборе на 0,5 м.

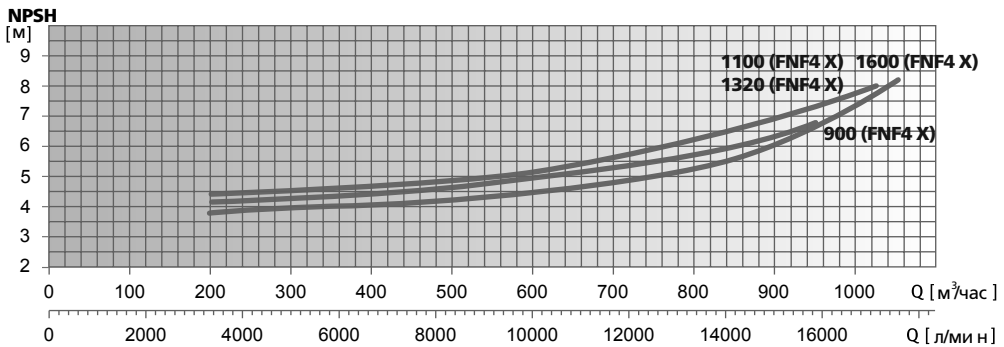
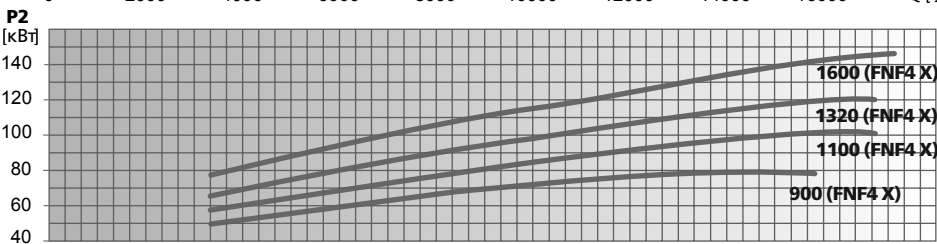
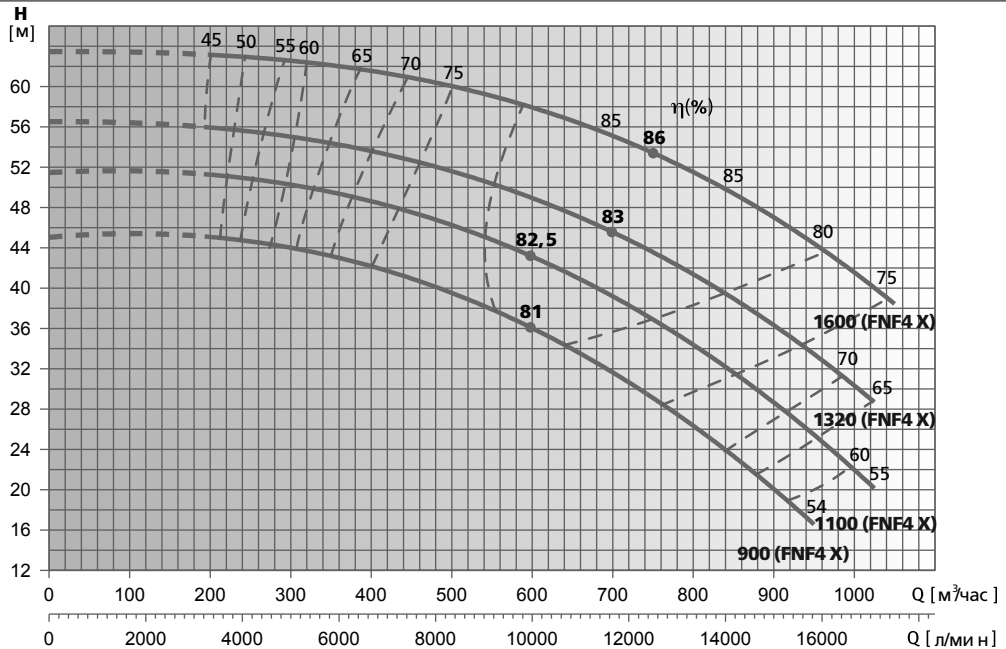

Модель насоса	P2		η, А при U=400 В	л/мин															
	кВт	HP		0	333	500	667	833	1000	1167	1208	1250	1291	1333	1375	1583	1667	1708	1750
FNF4 X 250-200-900-BS21	90	125	149.9	45.1	44.9	44	42.5	39.5	36	31.5	30.3	29	27.8	26.5	25	16.5			
FNF4 X 250-200-1100-BS22	110	150	186.7	51.5	51	50.5	49	46	43	39	38	37	35.7	34.5	33.2	25.5	22	20	
FNF4 X 250-200-1320-BS22	132	180	221.1	56.5	56	55	53.7	51.5	49	45.5	44.5	43.5	42.5	41.5	40.3	33.5	30.5	28.5	
FNF4 X 250-200-1600-BS22	160	220	267.4	63.5	63	62.8	61.5	60	58	55	54.3	53.5	52.5	51.5	50.5	44.5	41.5	40	38.5

* Гидравлические характеристики соответствуют жидкостям с плотностью $\rho = 1,0 \text{ кг/дм}^3$ и кинематической вязкостью $\nu = 1 \text{ мм}^2/\text{сек}$.

** Данные значения NPSH были получены при лабораторных испытаниях. Рекомендуется увеличивать данные величины при подборе на 0,5 м.

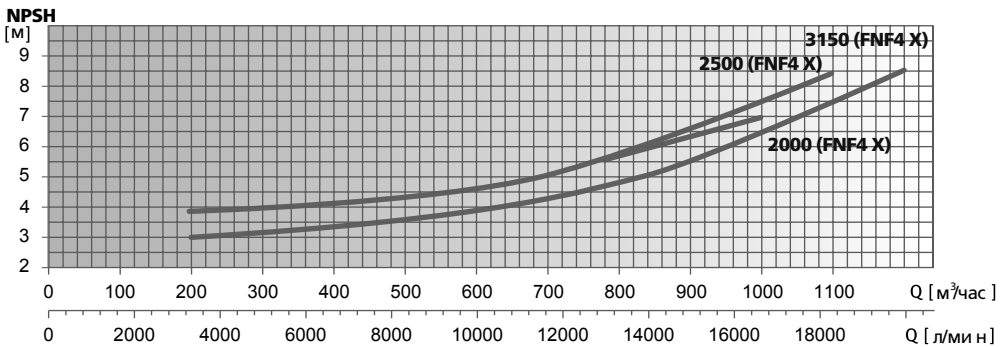
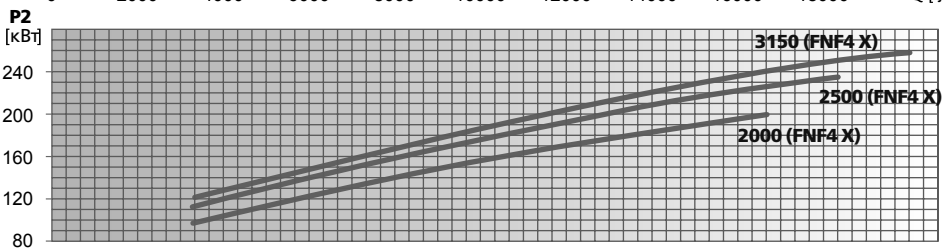
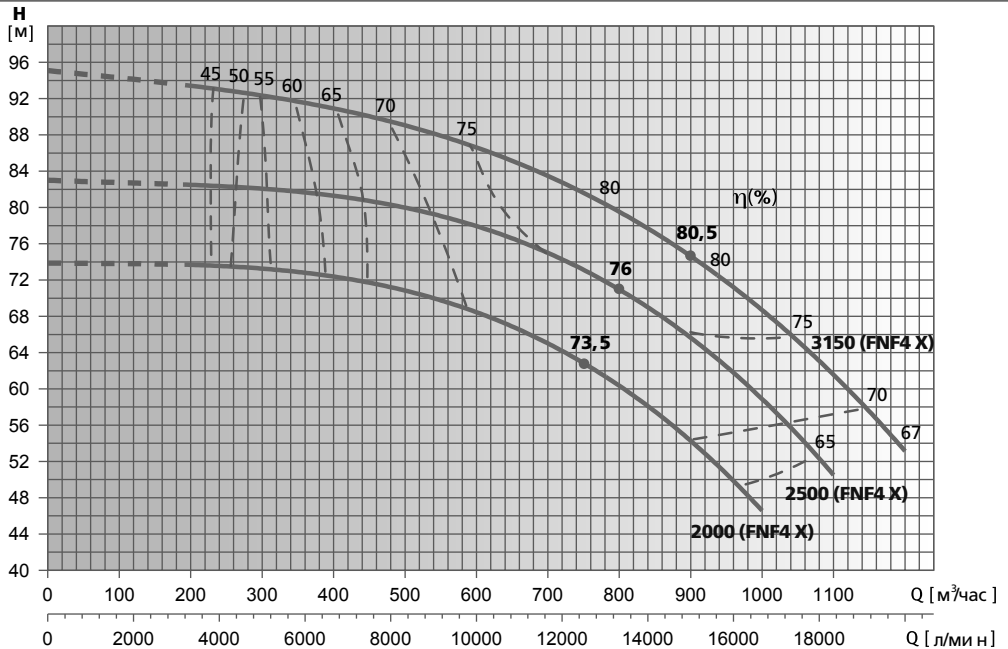

Модель насоса	P2		In, А при U=400 В	л/мин м³/час	0	3333	5000	6667	8333	10000	11667	12083	12500	12917	13333	13750	15833	16667	17083	17500	18333	20000	
	кВт	HP			Напор, м	0	200	300	400	500	600	700	725	750	775	800	825	950	1000	1025	1050	1100	1200
FNF4 X 250-200-2000-BS23	200	270	337.3	74	73.5	73	72.5	71	69	65	63.8	62.7	61.6	60.5	58.8	50.2	47						
FNF4 X 250-200-2500-BS24	250	340	426.4	83	82.5	82	81.5	80	78	75	74	73	72	71	69.6	62.3	59.5	57.2	55	50			
FNF4 X 250-200-3150-BS24	315	430	531.2	95	93.5	92.5	91	89	86.5	83.5	82.5	81.5	80.5	79.5	78.2	72.3	69	67.1	65.1	61.5	53		

* Гидравлические характеристики соответствуют жидкостям с плотностью $\rho = 1,0 \text{ кг/дм}^3$ и кинематической вязкостью $\nu = 1 \text{ мм}^2/\text{сек}$.

** Данные значения NPSH были получены при лабораторных испытаниях. Рекомендуется увеличивать данные величины при подборе на 0,5 м.

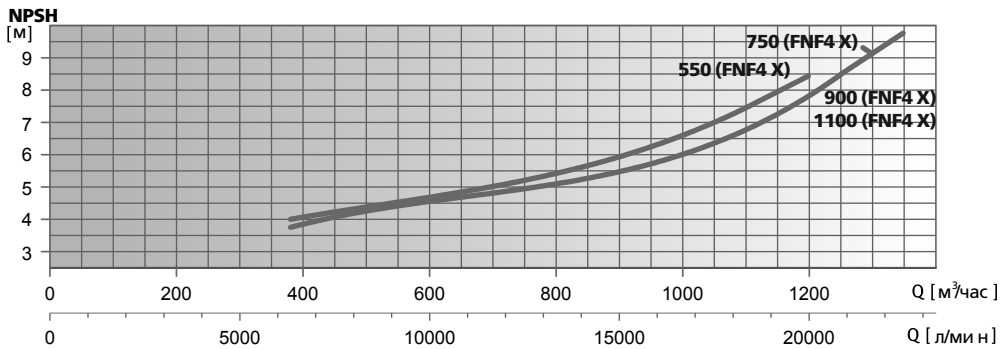
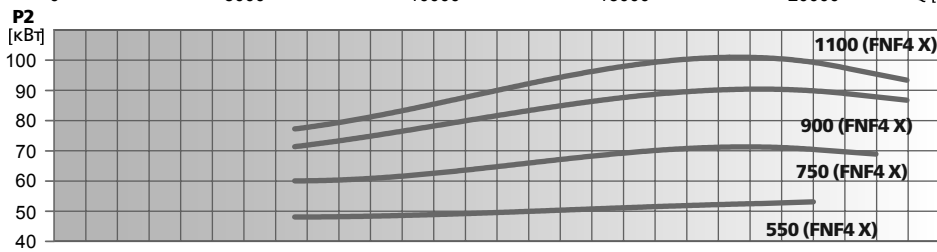
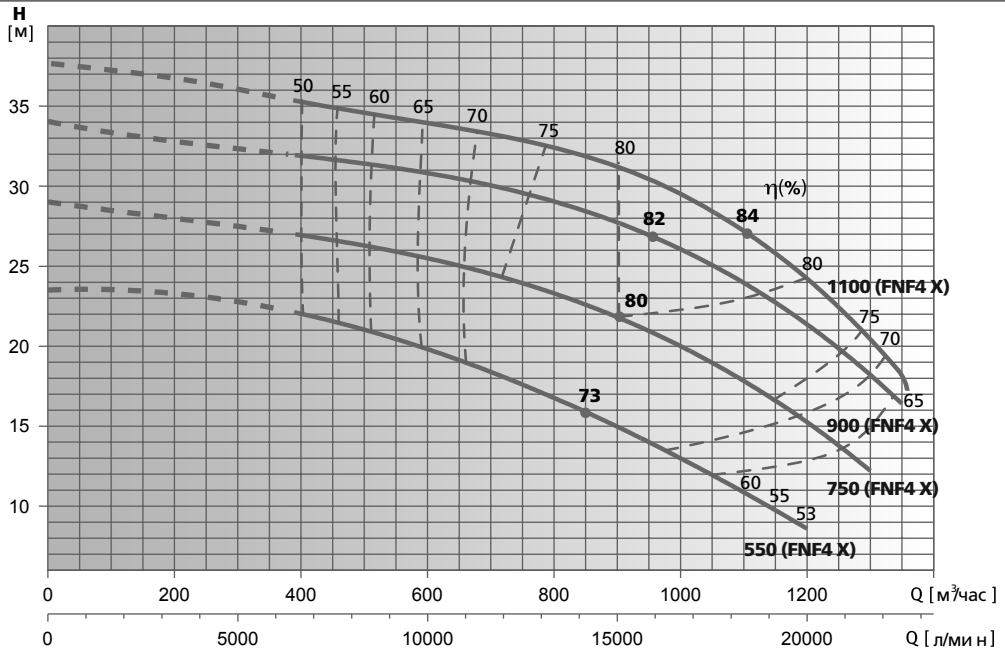

Модель насоса	P2		л, А при U=400 В	л/мин	Напор, м																
	кВт	HP			0	6667	8333	10000	11667	12083	12500	12917	13333	13750	15833	16667	17083	17500	18333	20000	21667
FNF4 X 300-250-550-BS20	55	75	96.5	23.5	22.1	21	19.8	18.4	18	17.6	17.2	16.8	16.3	13.9	13	12.5	12	11	8.5		
FNF4 X 300-250-750-BS21	75	100	125.5	29	27	26.3	25.6	24.5	24.2	23.9	23.6	23.3	22.9	20.8	20	19.5	19	18	15.5	12	
FNF4 X 300-250-900-BS21	90	125	149.9	34	32	31.5	31	30	29.8	29.5	29.2	29	28.6	26.7	26	25.6	25.2	24.3	21.5	18.5	16
FNF4 X 300-250-1100-BS22	110	150	186.7	37.5	35.4	34.6	33.9	33	32.7	32.5	32.3	32	31.7	30.1	29.5	29.1	28.7	28	25	21	17

* Гидравлические характеристики соответствуют жидкостям с плотностью $\rho = 1,0 \text{ кг/дм}^3$ и кинематической вязкостью $\nu = 1 \text{ мм}^2/\text{сек}$.

** Данные значения NPSH были получены при лабораторных испытаниях. Рекомендуется увеличивать данные величины при подборе на 0,5 м.

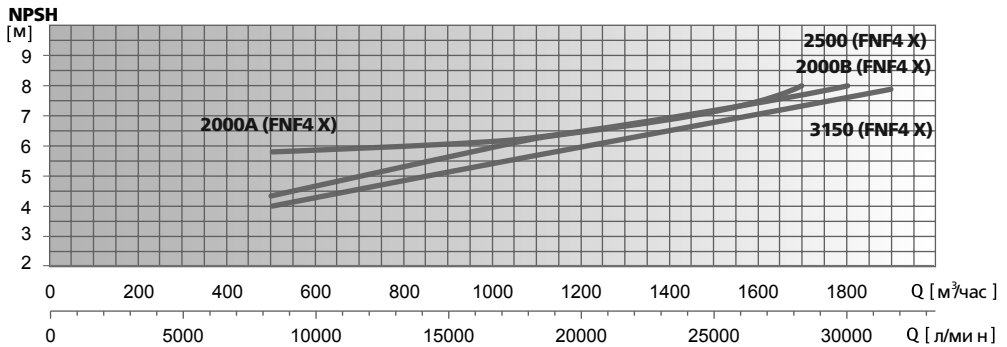
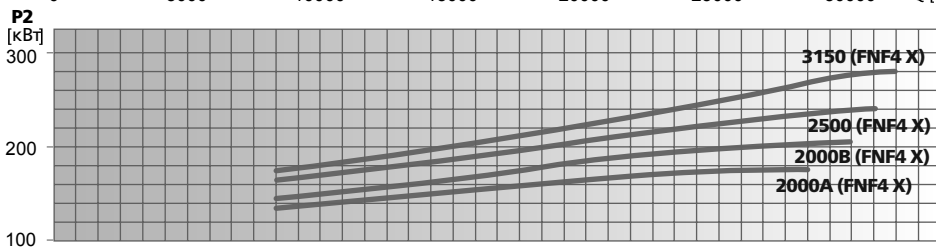
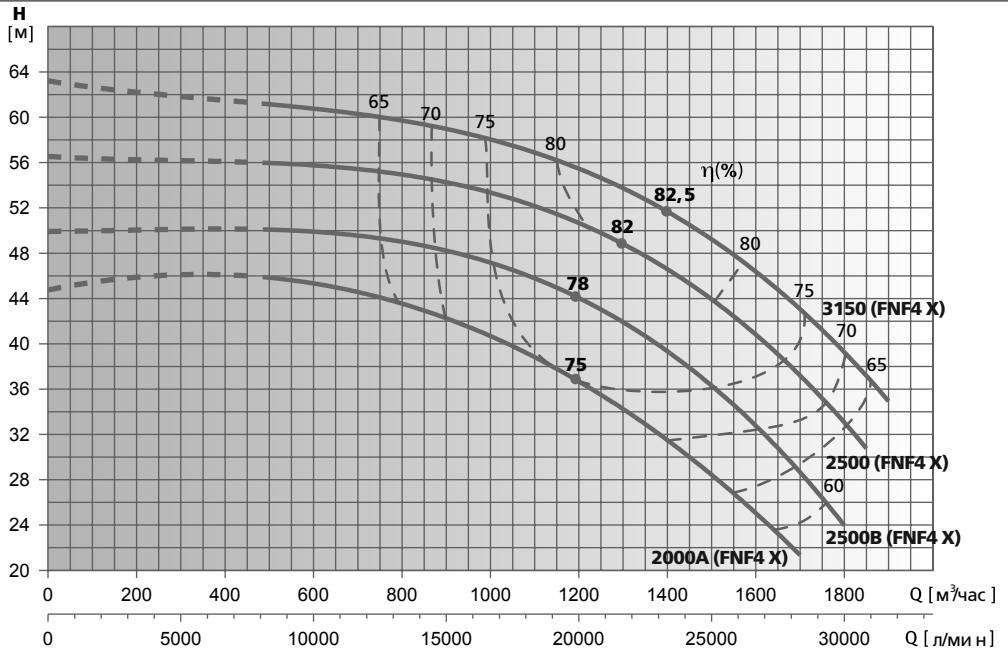

Модель насоса	P2		In, А при U=400 В	л/мин	Напор, м																									
	кВт	HP			0	8333	10000	11667	12083	12500	12917	13333	13750	15833	16667	17083	17500	18333	20000	21667	22500	24167	25000	28333	29167	30000	30833	31667		
FNF4 X 300-250-2000A-BS22	200	270	337.3	45	44.9	44.8	44.5	44.4	44.2	44.1	44	43.6	41.8	41	40.5	40	39	36.5	34	32.5	29.5	28	22							
FNF4 X 300-250-2000B-BS22	200	270	337.3	50	49.9	49.8	49.5	49.4	49.3	49.1	49	48.8	47.9	47.5	47.1	46.7	46	44	41.5	40.3	37.8	36.5	28.5	26.6	24					
FNF4 X 300-250-2500-BS24	250	340	426.4	56.5	56	55.7	55.5	55.4	55.2	55.1	55	54.8	53.9	53.5	53.1	52.8	52	50.5	48.5	47.5	45.3	44	38	35.7	33	30				
FNF4 X 300-250-3150-BS24	315	430	531.2	63	61.5	61	60.5	60.3	60.1	59.9	59.7	59.5	58.4	58	57.6	57.3	56.5	55	53.5	52.5	50.5	49.5	44	42	40	37	33.5			

* Гидравлические характеристики соответствуют жидкостям с плотностью $\rho = 1,0 \text{ кг/дм}^3$ и кинематической вязкостью $\nu = 1 \text{ мм}^2/\text{сек}$.

** Данные значения NPSH были получены при лабораторных испытаниях. Рекомендуется увеличивать данные величины при подборе на 0,5 м.

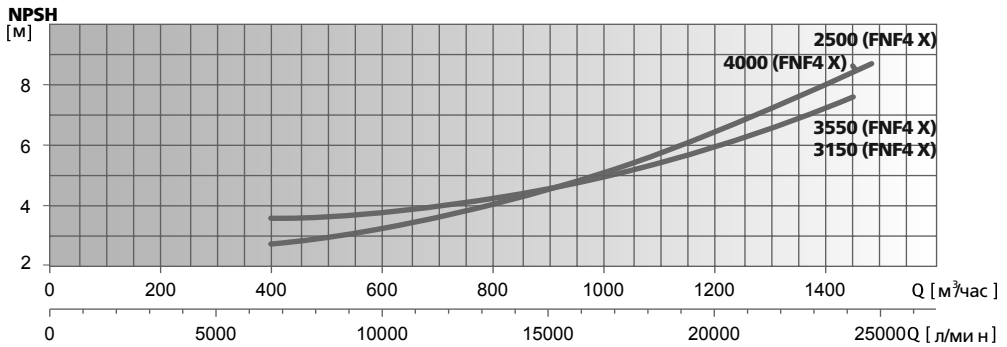
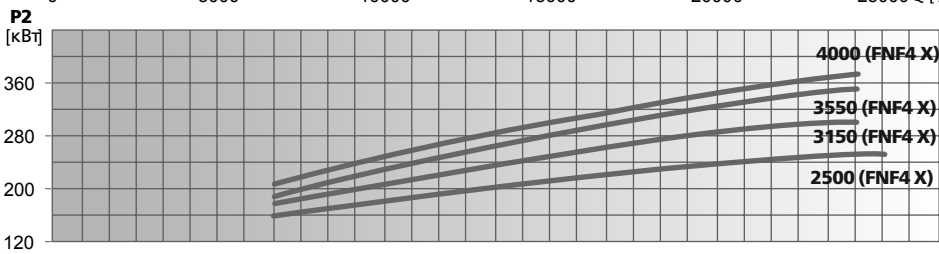
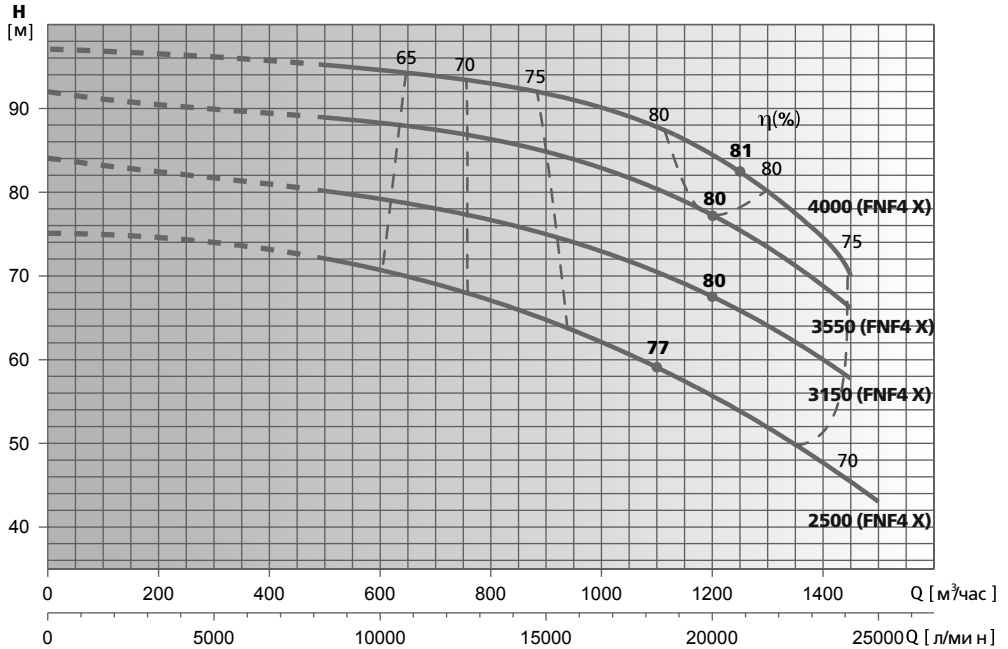

Модель насоса	P2		Iл, А при U=400 В	л/мин м³/час	Напор, м																	
	кВт	HP			0	8333	10000	11667	12083	12500	12917	13333	13750	15833	16667	17083	17500	18333	20000	21667	22500	24167
FNF4 X 300-250-2500-BS29	250	340	426.4	75	72.5	71	69	68.5	68	67.5	67	66.4	63.3	62	61.3	60.5	59	55.5	52.5	50.5	46	42
FNF4 X 300-250-3150-BS29	315	430	531.2	84	80.5	79.5	78	77.6	77.2	76.9	76.5	76.1	73.9	73	72.4	71.8	70.5	68	64	62.3	57.5	
FNF4 X 300-250-3550-BS29	355	480	621	92	89	88	87.5	87.2	87	86.7	86.5	86.1	83.8	83	82.3	81.5	80	77.5	73.5	71.5	66	
FNF4 X 300-250-4000-BS29	400	540	705	97	95	94.5	94	93.7	93.5	93.3	93	92.6	90.7	90	89.5	89	88	85	81	78.5	70	

* Гидравлические характеристики соответствуют жидкостям с плотностью $\rho = 1,0 \text{ кг/дм}^3$ и кинематической вязкостью $\nu = 1 \text{ мм}^2/\text{сек}$.

** Данные значения NPSH были получены при лабораторных испытаниях. Рекомендуется увеличивать данные величины при подборе на 0,5 м.

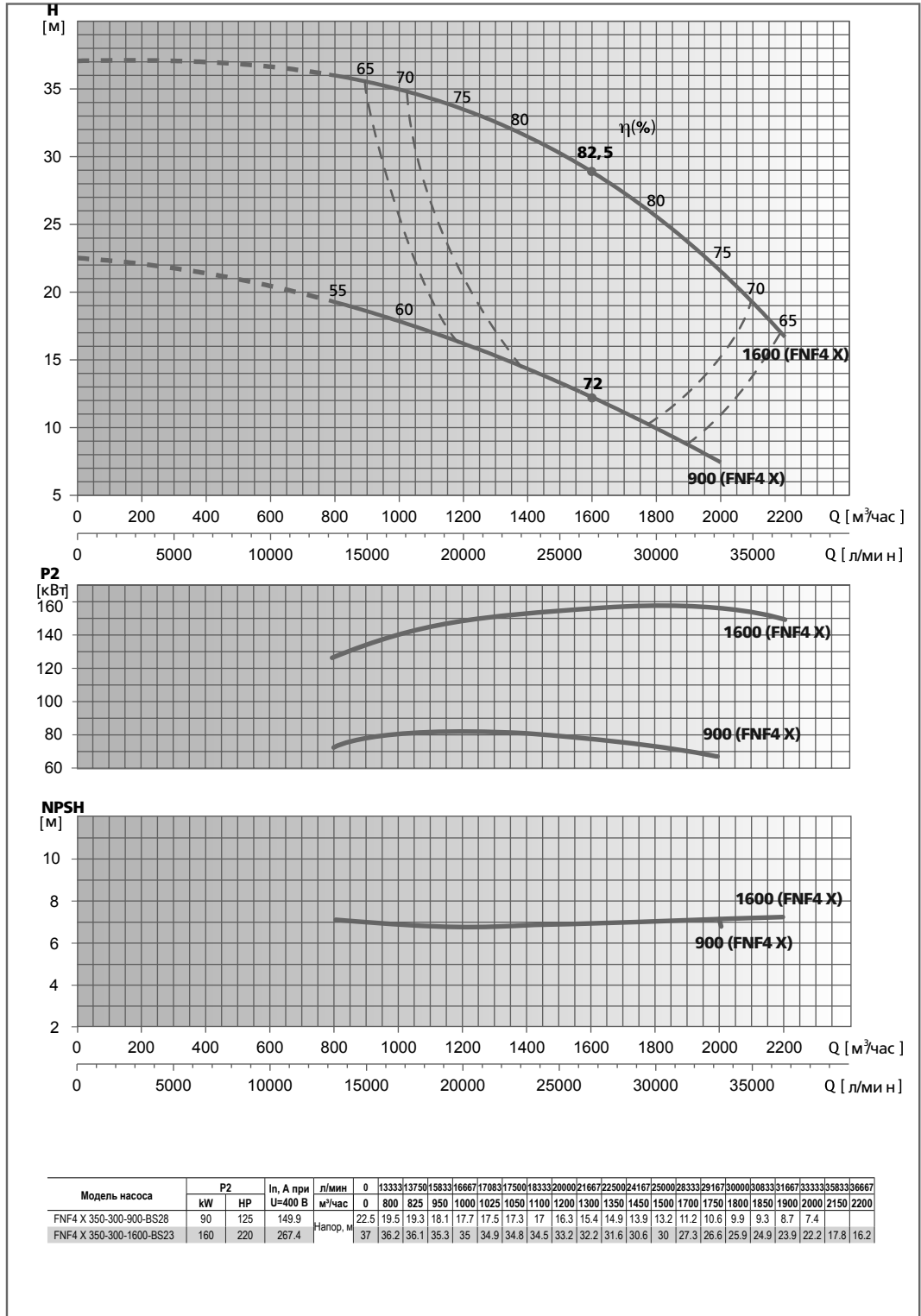

Модель насоса	P2		In, А при U=400 В	л/мин м³/час	Напор, м																			
	кВт	HP			0	1333	1375	1583	1667	1708	1750	1833	2000	2167	2250	2417	2500	2833	2917	3000	3083	3167	3333	3583
FNF4 X 350-300-900-BS28	90	125	149.9	22.5	19.5	19.3	18.1	17.7	17.5	17.3	17	16.3	15.4	14.9	13.9	13.2	11.2	10.6	9.9	9.3	8.7	7.4		
FNF4 X 350-300-1600-BS23	160	220	267.4	37	36.2	36.1	35.3	35	34.9	34.8	34.5	33.2	32.2	31.6	30.6	30	27.3	26.6	25.9	24.9	23.9	22.2	17.8	16.2

* Гидравлические характеристики соответствуют жидкостям с плотностью $\rho = 1,0 \text{ кг/дм}^3$ и кинематической вязкостью $\nu = 1 \text{ мм}^2/\text{сек}$.

** Данные значения NPSH были получены при лабораторных испытаниях. Рекомендуется увеличивать данные величины при подборе на 0,5 м.

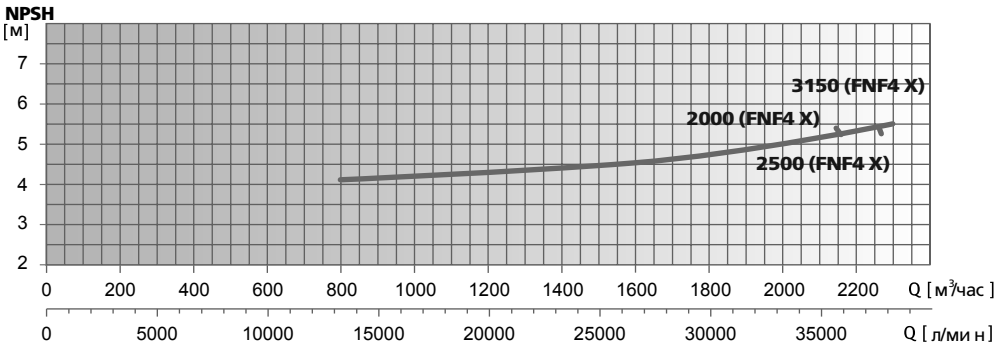
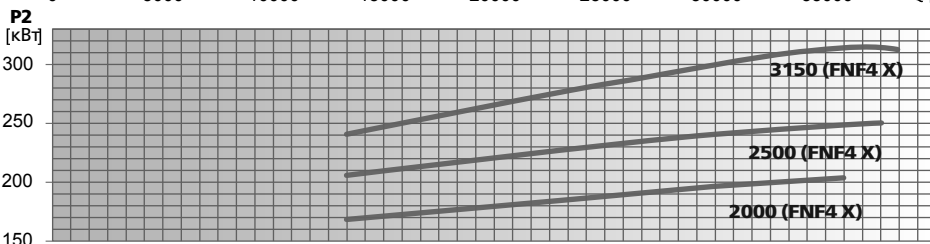
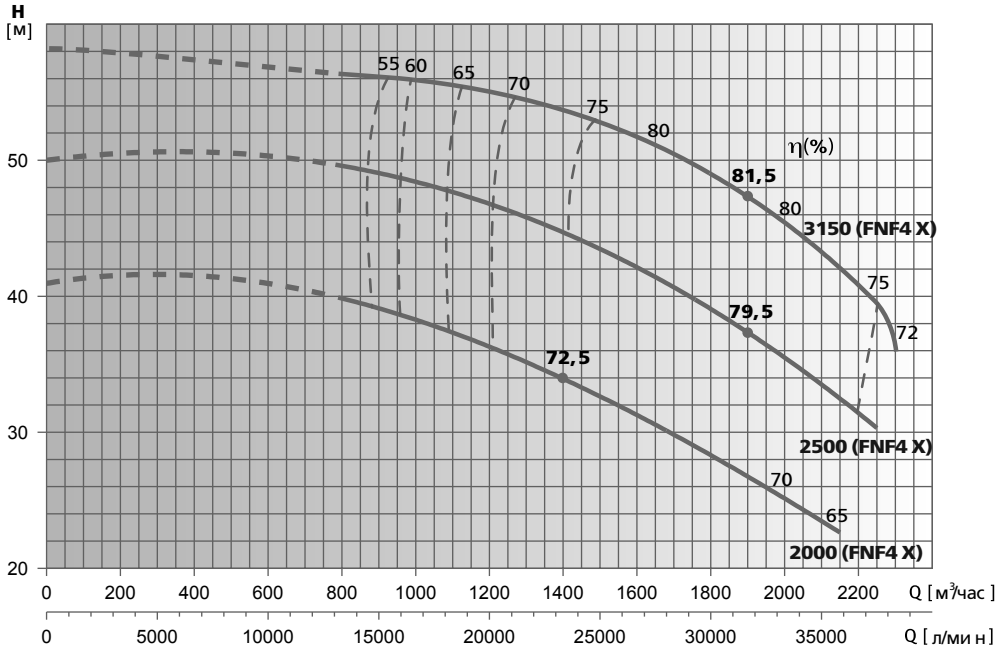

Модель насоса	P2		In, А при U=400 В	л/мин м³/час	Напор, м																						
	кВт	HP			0	1333	1375	1583	1666	1708	1750	1833	2000	2166	2250	2416	2500	2833	2916	3000	3083	3166	3333	3583	3666	3750	3833
FNF4 X 350-300-2000-BS23	200	270	337.3	41	39.5	39.4	38.7	38.5	38.2	38	37.5	36.5	35.2	34.6	33.3	32.5	29.5	28.8	28	27.9	26.8	25.5	22.5				
FNF4 X 350-300-2500-BS24	250	340	426.4	50	49.5	49.3	48.8	48.5	48.3	48.2	47.8	47	45.8	45.2	43.9	43.3	40.5	39.7	39	38.3	37.5	36	32.5	31.5	30		
FNF4 X 350-300-3150-BS24	315	430	531.2	58	57	56.9	56.2	56	55.8	55.6	55.3	54.5	53.7	53.3	52.8	52.5	50	49.5	49	48.4	47.8	46.5	43.5	41.5	39.5	36	

* Гидравлические характеристики соответствуют жидкостям с плотностью $\rho = 1,0 \text{ кг/дм}^3$ и кинематической вязкостью $\nu = 1 \text{ мм}^2/\text{сек}$.

** Данные значения NPSH были получены при лабораторных испытаниях. Рекомендуется увеличивать данные величины при подборе на 0,5 м.

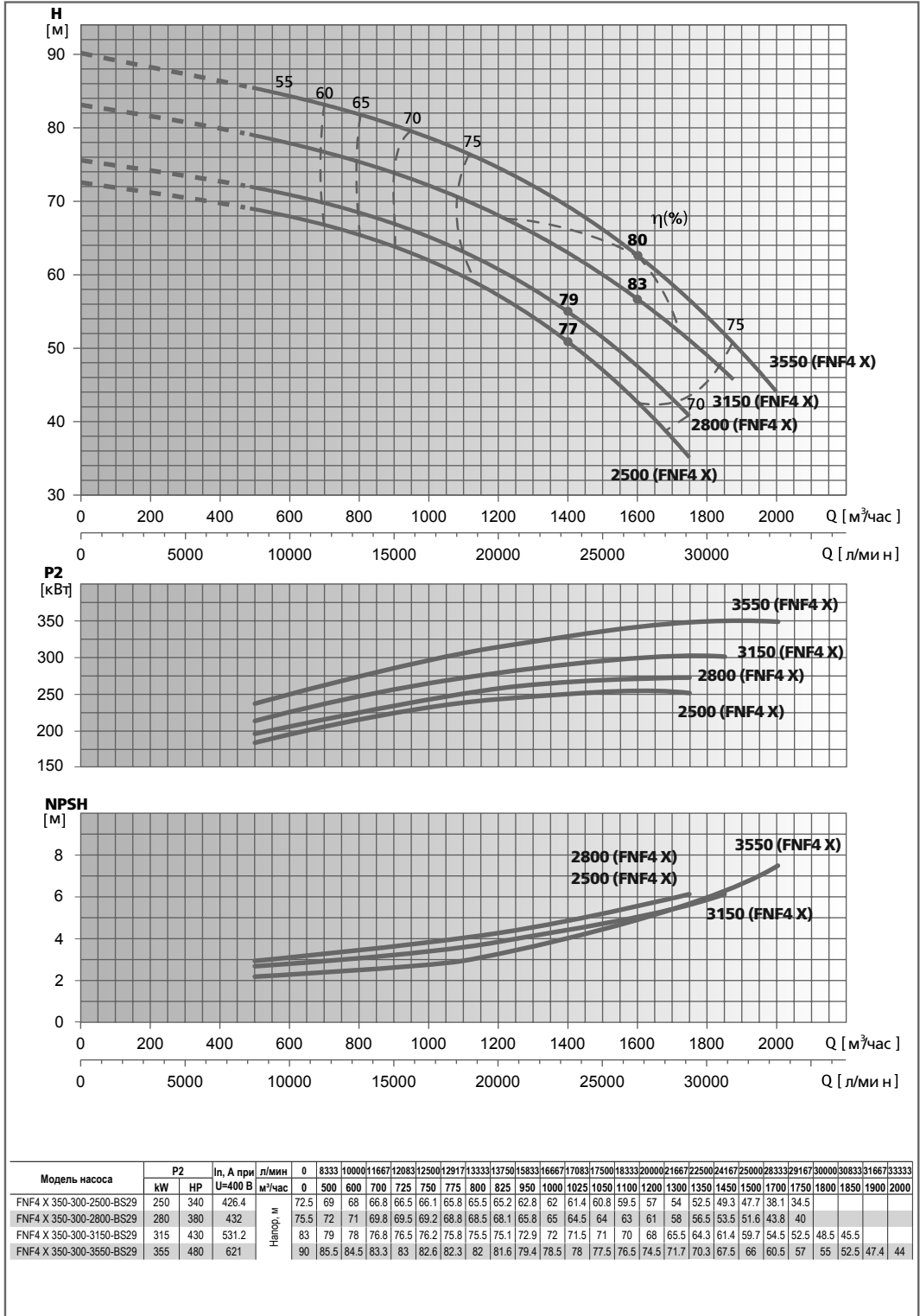

* Гидравлические характеристики соответствуют жидкостям с плотностью $\rho = 1,0 \text{ кг/дм}^3$ и кинематической вязкостью $\nu = 1 \text{ мм}^2/\text{сек}$.

** Данные значения NPSH были получены при лабораторных испытаниях. Рекомендуется увеличивать данные величины при подборе на 0,5 м.

СЕРИЯ FN
РАЗМЕРЫ И ВЕС*

ИСПОЛНЕНИЕ 1
ЭЛЕКТРОДВИГАТЕЛЬ ИМЕЕТ ОСНОВАНИЯ С ОТВЕРСТИЯМИ ДЛЯ СТАЦИОНАРНОГО КРЕПЛЕНИЯ

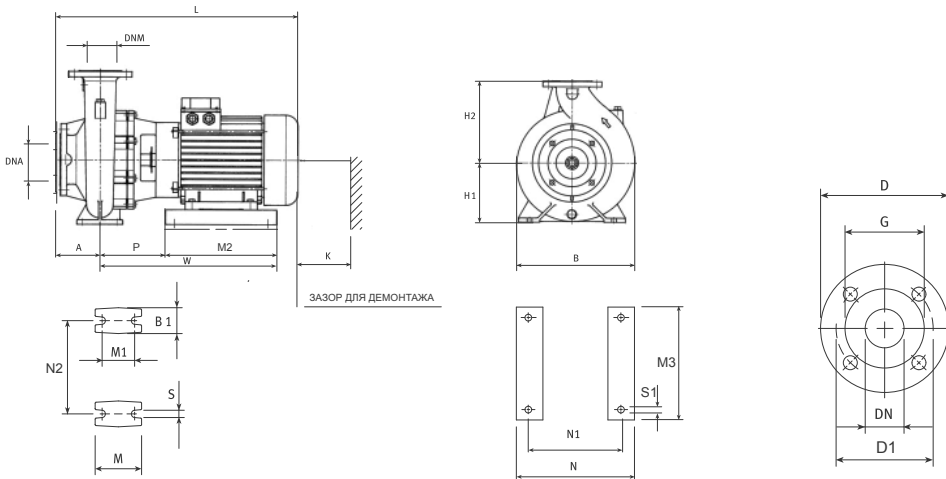

ИСПОЛНЕНИЕ 2
ЭЛЕКТРОДВИГАТЕЛЬ ИМЕЕТ ОПОРУ

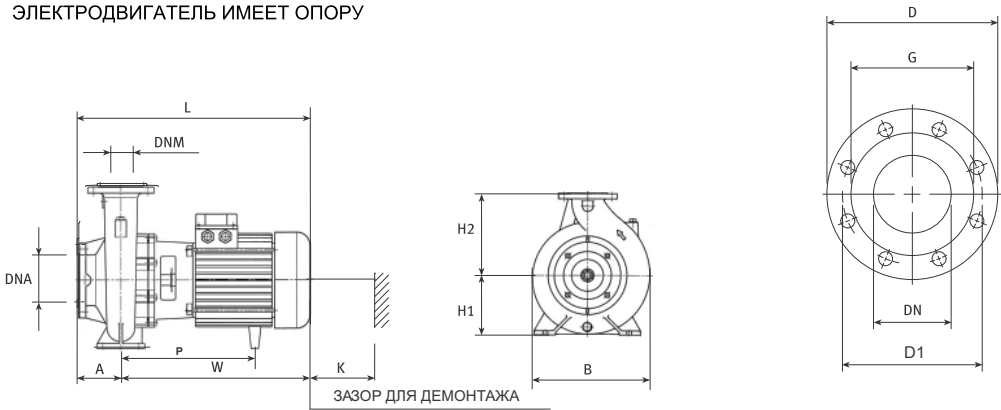

ФЛАНЦЫ НАСОСА

DN	D	D1	G	ОТВЕРСТИЯ	
				N°	Ø
32	140	100	78	4	18
40	150	110	88	4	18
50	165	125	102	4	18
65	185	145	122	4	18
80	200	160	138	4	18
100	220	180	158	8	18
125	250	210	188	8	18
150	285	240	212	8	18

* Габаритные размеры, вес и внешний вид насосных агрегатов являются приблизительными, и могут отличаться от фактических.

**СЕРИЯ FN
РАЗМЕРЫ И ВЕС***

Модель НАСОСА	РАЗМЕРЫ (мм)																			ВЕС КГ	
	DNM	DNA	B	L	A	B ₁	H ₁	H ₂	K	N	N ₁	N ₂	M	M ₁	M ₂	M ₃	S	S ₁	W		P
FN 32-50-7	32	50	224	415	80	50	112	140	129	-	-	140	100	70	-	-	14	-	335	240	27
FN 32-50-7A	32	50	224	415	80	50	112	140	129	-	-	140	100	70	-	-	14	-	335	240	27
FN 32-50-11	32	50	224	415	80	50	112	140	129	-	-	140	100	70	-	-	14	-	335	240	29
FN 32-50-11A	32	50	224	415	80	50	112	140	129	-	-	140	100	70	-	-	14	-	335	240	29
FN 32-50-15A	32	50	224	451,5	80	50	112	140	129	-	-	140	100	70	-	-	14	-	371,5	240	31
FN 32-50-15C ¹	32	50	224	451,5	80	50	112	140	129	-	-	140	100	70	-	-	14	-	371,5	240	31
FN 32-50-15B	32	50	264	451,5	80	50	132	160	129	-	-	190	100	70	-	-	14	-	371,5	240	35
FN 32-50-22A	32	50	224	451,5	80	50	112	140	129	-	-	140	100	70	-	-	14	-	371,5	272,5	34
FN 32-50-22	32	50	264	452	80	50	132	160	129	-	-	190	100	70	-	-	14	-	372	273	40
FN 32-50-22C ²	32	50	224	452	80	50	112	140	129	-	-	140	100	70	-	-	14	-	372	273	35
FN 32-50-30A	32	50	264	476	80	50	132	160	129	-	-	190	100	70	-	-	14	-	396	279	51
FN 32-50-30B	32	50	264	476	80	50	132	160	129	-	-	190	100	70	-	-	14	-	396	279	40
FN 32-50-30C ³	32	50	264	476	80	50	132	160	129	-	-	190	100	70	-	-	14	-	396	279	40
FN 32-50-40	32	50	264	507	80	50	132	160	129	-	-	190	100	70	-	-	14	-	427	304	51
FN 32-50-40C	32	50	264	507	80	50	132	160	129	-	-	190	100	70	-	-	14	-	427	304	51
FN 32-50-40A	32	50	320	507	80	50	160	180	129	-	-	190	100	70	-	-	14	-	427	304	53
FN 32-50-40B	32	50	320	507	80	50	160	180	129	-	-	190	100	70	-	-	14	-	427	304	53
FN 32-50-55A	32	50	264	530	80	50	132	160	129	-	-	190	100	70	-	-	14	-	450	304	53
FN 32-50-55B	32	50	320	530	80	50	160	180	129	-	-	190	100	70	-	-	14	-	450	304	60
FN 32-50-75A	32	50	320	585	80	50	160	180	129	261	216	190	100	70	280	320	14	12	505	109	80
FN 32-50-75B	32	50	360	610	100	65	180	225	160	261	216	250	125	95	280	320	14	12	510	114	87
FN 32-50-75C	32	50	360	610	100	65	180	225	160	261	216	250	125	95	280	320	14	12	510	114	87
FN 32-50-92	32	50	360	610	100	65	180	225	160	261	216	250	125	95	280	320	14	12	510	114	90
FN 32-50-92A	32	50	360	610	100	65	180	225	160	261	216	250	125	95	280	320	14	12	510	114	90
FN 32-50-110	32	50	360	610	100	65	180	225	160	261	216	250	125	95	280	320	14	12	510	114	93
FN 32-50-110A	32	50	360	610	100	65	180	225	160	261	216	250	125	95	280	320	14	12	510	114	93
FN 32-50-125	32	50	360	665	100	65	180	225	160	261	216	250	125	95	280	320	14	12	565	114	103
FN 32-50-135	32	50	360	665	100	65	180	225	160	261	216	250	125	95	280	320	14	12	565	114	103
FN 32-50-150	32	50	360	665	100	65	180	225	160	261	216	250	125	95	280	320	14	12	565	114	104
FN 32-50-170	32	50	360	665	100	65	180	225	160	261	216	250	125	95	280	320	14	12	565	114	108
FN 32-50-170A	32	50	360	665	100	65	180	225	160	261	216	250	125	95	280	320	14	12	565	114	108
FN 40-65-15	40	65	224	452	80	50	112	140	132	-	-	160	100	70	-	-	14	-	372	240	33
FN 40-65-15C ⁴	40	65	224	452	80	50	112	140	132	-	-	160	100	70	-	-	14	-	372	240	33
FN 40-65-22	40	65	224	452	80	50	112	140	132	-	-	160	100	70	-	-	14	-	372	273	35
FN 40-65-22C ⁵	40	65	224	452	80	50	112	140	132	-	-	160	100	70	-	-	14	-	372	273	35
FN 40-65-30A	40	65	224	476	80	50	112	140	132	-	-	160	100	70	-	-	14	-	396	279	41
FN 40-65-30B	40	65	264	476	80	50	132	160	132	-	-	190	100	70	-	-	14	-	396	279	44
FN 40-65-30C ⁶	40	65	224	476	80	50	112	140	132	-	-	160	100	70	-	-	14	-	396	279	41
FN 40-65-40	40	65	320	526	100	50	160	180	132	-	-	212	100	70	-	-	14	-	426	304	57
FN 40-65-40A	40	65	264	506	80	50	132	160	132	-	-	190	100	70	-	-	14	-	426	304	55
FN 40-65-40B	40	65	264	506	80	50	132	160	132	-	-	190	100	70	-	-	14	-	426	304	55
FN 40-65-40C	40	65	224	506	80	50	112	140	132	-	-	160	100	70	-	-	14	-	426	304	53
FN 40-65-55	40	65	320	550	100	50	160	180	132	-	-	212	100	70	-	-	14	-	450	304	64
FN 40-65-55A	40	65	264	530	80	50	132	160	132	-	-	190	100	70	-	-	14	-	450	304	59
FN 40-65-55B	40	65	264	530	80	50	132	160	132	-	-	190	100	70	-	-	14	-	450	304	59
FN 40-65-75A	40	65	320	604	100	50	160	180	132	261	216	212	100	70	280	320	14	12	504	108	83
FN 40-65-75B	40	65	320	604	100	50	160	180	132	261	216	212	100	70	280	320	14	12	504	108	83
FN 40-65-92	40	65	360	609	100	65	180	225	160	261	216	250	125	95	280	320	14	12	509	113	95
FN 40-65-110A	40	65	320	604	100	50	160	180	132	261	216	212	100	70	280	320	14	12	504	108	85
FN 40-65-110B	40	65	360	609	100	65	180	225	160	261	216	250	125	95	280	320	14	12	509	113	100
FN 40-65-125	40	65	360	664	100	65	180	225	160	261	216	250	125	95	280	320	14	12	564	113	108
FN 40-65-150A	40	65	360	664	100	65	180	225	160	261	216	250	125	95	280	320	14	12	564	113	111
FN 40-65-150B	40	65	360	664	100	65	180	225	160	261	216	250	125	95	280	320	14	12	564	113	111
FN 40-65-170	40	65	360	664	100	65	180	225	160	261	216	250	125	95	280	320	14	12	564	113	115

* Габаритные размеры, вес и внешний вид насосных агрегатов являются приблизительными, и могут отличаться от фактических.

¹ Наименование версии насоса с гидравлической частью, изготовленной из нержавеющей стали AISI 316 не имеет литеры «С» в наименовании.

² Наименование версии насоса с гидравлической частью, изготовленной из нержавеющей стали AISI 316 и бронзы не имеет литеры «С», а имеет литеру «В» в наименовании.

³ Наименование версии насоса с гидравлической частью, изготовленной из нержавеющей стали AISI 316 не имеет литеры «С» в наименовании.

⁴ Наименование версии насоса с гидравлической частью, изготовленной из нержавеющей стали AISI 316 и бронзы не имеет литеры «С», а имеет литеру «А» в наименовании.

⁵ Наименование версии насоса с гидравлической частью, изготовленной из нержавеющей стали AISI 316 и бронзы не имеет литеры «С», а имеет литеру «А» в наименовании.

⁶ Наименование версии насоса с гидравлической частью, изготовленной из нержавеющей стали AISI 316 и бронзы не имеет литеры «С» в наименовании.

**СЕРИЯ FN
РАЗМЕРЫ И ВЕС***

Модель НАСОСА	РАЗМЕРЫ (мм)																			ВЕС кг	
	DNM	DNA	B	L	A	B ₁	H ₁	H ₂	K	N	N ₁	N ₂	M	M ₁	M ₂	M ₃	S	S ₁	W		P
FN 40-65-185	40	65	360	743	100	65	180	225	160	319	254	250	125	95	370	410	14	14	643	152	150
FN 40-65-220	40	65	360	743	100	65	180	225	160	319	254	250	125	95	370	410	14	14	643	152	154
FN 40-65-370	40	65	450	912	125	65	225	250	160	390	318	280	125	95	423	480	14	18	787	236	220
FN 40-65-450	40	65	450	1005	125	65	225	250	160	438	356	280	125	95	286/311	388	14	18	880	314	311
FN 50-65-22	50	65	264	472	100	50	132	160	138	-	-	190	100	70	-	-	14	-	372	273	39
FN 50-65-30	50	65	264	496	100	50	132	160	138	-	-	190	100	70	-	-	14	-	396	279	45
FN 50-65-40	50	65	264	527	100	50	132	160	138	-	-	190	100	70	-	-	14	-	427	304	54
FN 50-65-55A	50	65	320	550	100	50	160	180	138	-	-	212	100	71	-	-	13	-	450	304	63
FN 50-65-55B	50	65	320	550	100	50	160	180	138	-	-	212	100	71	-	-	13	-	450	304	63
FN 50-65-75A	50	65	320	604	100	50	160	180	138	261	216	212	100	71	280	320	13	12	504	108	82
FN 50-65-75B	50	65	320	604	100	50	160	180	138	261	216	212	100	71	280	320	13	12	504	108	82
FN 50-65-92	50	65	320	609	100	50	160	200	138	261	216	212	100	70	280	320	14	12	509	113	90
FN 50-65-92A	50	65	320	604	100	50	160	180	138	261	216	212	100	71	280	320	13	12	504	108	85
FN 50-65-92B	50	65	320	609	100	50	160	200	138	261	216	212	100	70	280	320	14	12	509	113	90
FN 50-65-110	50	65	320	609	100	50	160	200	138	261	216	212	100	70	280	320	14	12	509	113	96
FN 50-65-110A	50	65	320	609	100	50	160	200	138	261	216	212	100	70	280	320	14	12	509	113	96
FN 50-65-125	50	65	320	664	100	50	160	200	138	261	216	212	100	70	280	320	14	12	564	113	100
FN 50-65-150A	50	65	320	664	100	50	160	200	138	261	216	212	100	70	280	320	14	12	564	113	108
FN 50-65-150B	50	65	320	664	100	50	160	200	138	261	216	212	100	70	280	320	14	12	564	113	108
FN 50-65-150C ⁷	50	65	320	664	100	50	160	200	138	261	216	212	100	70	280	320	14	12	564	113	108
FN 50-65-170A	50	65	320	664	100	50	160	200	138	261	216	212	100	70	280	320	14	12	564	113	112
FN 50-65-170B	50	65	360	664	100	65	180	225	160	261	216	250	125	95	280	320	14	12	564	113	117
FN 50-65-185	50	65	360	744	100	65	180	225	160	319	254	250	125	95	370	410	14	14	644	152	143
FN 50-65-200	50	65	360	744	100	65	180	225	160	319	254	250	125	95	370	410	14	14	644	152	145
FN 50-65-220A	50	65	320	744	100	50	160	200	138	318	254	212	100	70	254	304	14	14	644	210	140
FN 50-65-220B	50	65	360	744	100	65	180	225	160	319	254	250	125	95	370	410	14	14	644	152	147
FN 50-65-250	50	65	360	826	100	65	180	225	160	359	279	250	125	95	241/279	320	14	14	726	220	185
FN 50-65-300	50	65	360	826	100	65	180	225	160	359	279	250	125	95	241/279	320	14	14	726	220	191
FN 65-80-30	65	80	320	496	100	65	160	180	157	-	-	212	125	95	-	-	14	-	396	279	49
FN 65-80-40	65	80	320	526	100	65	160	180	157	-	-	212	125	95	-	-	14	-	426	304	55
FN 65-80-55	65	80	320	549	100	65	160	180	157	-	-	212	125	95	-	-	14	-	449	304	61
FN 65-80-75	65	80	320	620	100	65	160	180	157	261	216	212	125	95	280	320	14	12	520	123,5	82
FN 65-80-92	65	80	320	610	100	65	160	200	168	261	216	212	125	95	280	320	14	12	510	114	89
FN 65-80-110	65	80	320	610	100	65	160	200	168	261	216	212	125	95	280	320	14	12	510	114	92
FN 65-80-150A	65	80	320	665	100	65	160	200	168	261	216	212	125	95	280	320	14	12	565	114	95
FN 65-80-150B	65	80	360	665	100	65	180	225	168	261	216	250	125	95	280	320	14	12	565	114	111
FN 65-80-185A	65	80	360	744	100	65	180	225	168	319	254	250	125	95	370	410	14	14	644	152	139
FN 65-80-185B	65	80	360	744	100	65	180	225	168	319	254	250	125	95	370	410	14	14	644	152	139
FN 65-80-220A	65	80	360	744	100	65	180	225	168	319	254	250	125	95	370	410	14	14	644	152	141
FN 65-80-220B	65	80	360	744	100	65	180	225	168	319	254	250	125	95	370	410	14	14	644	152	141
FN 65-80-220C	65	80	400	779	100	80	200	250	168	319	254	280	160	120	370	410	18	14	679	187	149
FN 65-80-300A	65	80	360	831	100	65	180	225	168	359	279	250	125	95	241/279	321	14	14	731	225	190
FN 65-80-300B	65	80	400	861	100	80	200	250	168	344	279	280	160	120	370	410	18	14	761	210	193
FN 65-80-370	65	80	400	861	100	80	200	250	168	400	318	280	160	120	305	363	18	18	761	268	221
FN 80-100-55	80	100	360	580	125	65	180	225	193	-	-	250	125	95	-	-	14	-	455	310	66
FN 80-100-75	80	100	360	635	125	65	180	225	193	257	212	250	125	95	280	320	14	12	510	114	91
FN 80-100-92	80	100	360	635	125	65	180	225	193	257	212	250	125	95	280	320	14	12	510	114	94
FN 80-100-110	80	100	360	635	125	65	180	225	193	257	212	250	125	95	280	320	14	12	510	114	97
FN 80-100-150	80	100	360	690	125	65	180	225	193	257	212	250	125	95	280	320	14	12	565	114	101
FN 80-100-185	80	100	360	769	125	65	180	225	193	319	254	250	125	95	370	410	14	14	644	153	141
FN 80-100-220	80	100	360	769	125	65	180	225	193	319	254	250	125	95	370	410	14	14	644	153	145
FN 80-100-300	80	100	360	885	125	65	180	250	193	359	279	280	125	95	241/279	320	14	14	760	255	192
FN 80-100-370	80	100	360	885	125	65	180	250	193	359	279	280	125	95	241/279	320	14	14	760	255	224
FN 80-100-450	80	100	450	970	125	65	225	250	193	437	356	280	125	95	286/319	388	14	18	845	280	321

* Габаритные размеры, вес и внешний вид насосных агрегатов являются приблизительными, и могут отличаться от фактических.

⁷ Наименование версии насоса с гидравлической частью, изготовленной из нержавеющей стали AISI 316 не имеет литеры «С» в наименовании.

**СЕРИЯ FN4
РАЗМЕРЫ И ВЕС***

МОДЕЛЬ НАСОСА	РАЗМЕРЫ (мм)																			ВЕС КГ	
	DNM	DNA	B	L	A	B ₁	H ₁	H ₂	K	N	N ₁	N ₂	M	M ₁	M ₂	M ₃	S	S ₁	W		P
FN4 32-50-3	32	50	224	420	80	50	112	140	129	-	-	140	100	70	-	-	14	-	340	240	25
FN4 32-50-5	32	50	264	415	80	50	132	160	129	-	-	190	100	70	-	-	14	-	335	240	29
FN4 32-50-5A	32	50	264	415	80	50	132	160	129	-	-	190	100	70	-	-	14	-	335	240	29
FN4 32-50-11	32	50	320	452	80	50	160	180	129	-	-	190	100	70	-	-	14	-	372	273	38
FN4 32-50-22A	32	50	360	496	100	65	180	225	160	-	-	250	125	95	-	-	14	-	396	279	48
FN4 32-50-22B	32	50	360	496	100	65	180	225	160	-	-	250	125	95	-	-	14	-	396	279	50
FN4 32-50-22C ¹	32	50	360	496	100	65	180	225	160	-	-	250	125	95	-	-	14	-	396	279	48
FN4 32-50-30	32	50	360	496	100	65	180	225	160	-	-	250	125	95	-	-	14	-	396	279	50
FN4 40-65-3	40	65	224	415	80	50	112	140	129	-	-	160	100	70	-	-	14	-	335	240	27
FN4 40-65-3A	40	65	224	415	80	50	112	140	129	-	-	160	100	70	-	-	14	-	335	240	27
FN4 40-65-5	40	65	224	415	80	50	112	140	129	-	-	160	100	70	-	-	14	-	335	240	30
FN4 40-65-7	40	65	264	452	80	50	132	160	135	-	-	190	100	70	-	-	14	-	372	240	34
FN4 40-65-11	40	65	320	472	100	50	160	180	138	-	-	212	100	70	-	-	14	-	372	273	45
FN4 40-65-22	40	65	360	496	100	65	180	225	160	-	-	250	125	95	-	-	14	-	396	279	52
FN4 40-65-30	40	65	360	526	100	65	180	225	160	-	-	250	125	95	-	-	14	-	426	279	55
FN4 40-65-40	40	65	450	627	125	65	225	250	160	-	-	280	125	95	-	-	14	-	502	356	80
FN4 40-65-55	40	65	450	705	125	65	225	250	193	261	216	280	125	95	280	320	14	12	580	184	99
FN4 40-65-92	40	65	450	760	125	65	225	250	193	261	216	280	125	95	280	320	14	12	635	184	115
FN4 50-65-5	50	65	264	435	100	50	132	160	138	-	-	190	100	70	-	-	14	-	335	240	32
FN4 50-65-11	50	65	320	501	100	50	160	180	138	-	-	212	100	71	-	-	13	-	401	273	47
FN4 50-65-11A	50	65	320	477	100	50	160	180	138	-	-	212	100	70	-	-	14	-	377	278	48
FN4 50-65-15	50	65	320	506	100	50	160	180	138	-	-	212	100	70	-	-	14	-	406	278	49
FN4 50-65-15A	50	65	320	506	100	50	160	180	138	-	-	212	100	70	-	-	14	-	406	278	49
FN4 50-65-22	50	65	360	496	100	65	180	225	160	-	-	250	125	95	-	-	14	-	396	279	54
FN4 50-65-22A	50	65	320	501	100	50	160	180	160	-	-	212	100	70	-	-	14	-	401	284	52
FN4 50-65-30	50	65	320	532	100	50	160	200	138	-	-	212	100	70	-	-	14	-	432	284	60
FN4 50-65-40	50	65	360	549	100	65	180	225	160	-	-	250	125	95	-	-	14	-	449	304	77
FN4 65-80-7	65	80	320	472	100	65	160	180	157	-	-	212	125	95	-	-	14	-	372	240	37
FN4 65-80-7A	65	80	320	472	100	65	160	180	157	-	-	212	125	95	-	-	14	-	372	240	37
FN4 65-80-15	65	80	320	506	100	65	160	200	168	-	-	212	125	95	-	-	14	-	406	278	50
FN4 65-80-30A	65	80	360	531	100	65	180	225	168	-	-	250	125	95	-	-	14	-	431	284	61
FN4 65-80-30B	65	80	360	531	100	65	180	225	168	-	-	250	125	95	-	-	14	-	431	283	62
FN4 65-80-40	65	80	400	585	100	80	200	250	168	-	-	280	160	120	-	-	18	-	485	339	81
FN4 65-80-40A	65	80	400	585	100	80	200	250	168	-	-	280	160	120	-	-	18	-	485	339	81
FN4 65-80-55	65	80	400	645	100	80	200	250	168	261	216	280	160	120	280	320	18	12	545	148	96,5
FN4 65-80-55A	65	80	400	645	100	80	200	250	168	261	216	280	160	120	280	320	18	12	545	148	96,5
FN4 65-80-92	65	80	450	761	125	80	225	280	240	261	216	320	160	120	280	320	18	12	636	184	142
FN4 65-80-110	65	80	450	834	125	80	225	280	240	320	254	320	160	120	370	410	18	14	709	218	186
FN4 65-80-150	65	80	450	875	125	80	225	280	240	320	254	320	160	120	370	410	18	14	750	218	215
FN4 80-100-22A	80	100	360	526	125	65	180	225	193	-	-	250	125	95	-	-	14	-	401	284	56
FN4 80-100-22B	80	100	360	526	125	65	180	225	193	-	-	250	125	95	-	-	14	-	401	284	58
FN4 80-100-40	80	100	360	605	125	65	180	250	193	-	-	280	125	95	-	-	14	-	480	335	85
FN4 80-100-55	80	100	360	664	125	65	180	250	193	261	216	280	125	95	280	320	14	12	539	143	95
FN4 80-100-92	80	100	360	727	125	80	180	250	193	261	216	280	125	95	280	320	18	12	602	151	125
FN4 80-100-75	80	100	360	727	125	80	180	250	193	261	216	280	125	95	280	320	18	12	602	151	121
FN4 80-100-110	80	100	500	875	125	80	250	315	240	319	254	315	160	120	370	410	18	14	750	218	224
FN4 80-100-150	80	100	500	875	125	80	250	315	240	319	254	315	160	120	370	410	18	14	750	218	224
FN4 80-100-220	80	100	500	912	125	80	250	315	240	344	279	315	160	120	370	410	18	14	787	236	303
FN4 100-125-55	100	125	400	705	125	80	200	280	229	261	216	280	160	120	280	320	18	12	580	185	124
FN4 100-125-75	100	125	400	761	125	80	200	280	229	261	216	280	160	120	280	320	18	12	636	185	138
FN4 100-125-92	100	125	450	740	140	80	225	280	229	261	216	315	160	120	280	320	18	12	600	149	159
FN4 100-125-150	100	125	450	891	140	80	225	280	240	319	254	315	160	120	370	410	18	14	751	219	233
FN4 100-125-185	100	125	500	927	140	80	250	315	240	344	279	315	160	120	370	410	18	14	787	236	265
FN4 100-125-220	100	125	500	927	140	80	250	315	240	344	279	315	160	120	370	410	18	14	787	236	331
FN4 100-125-300	100	125	500	927	140	80	250	315	240	390	318	315	160	120	305	480	18	18	787	236	366
FN4 125-150-110	125	150	500	850	140	80	250	355	237	320	255	315	160	120	370	410	18	14	710	218	226
FN4 125-150-185A	125	150	500	927	140	80	250	355	237	344	279	315	160	120	370	410	18	14	787	237	276
FN4 125-150-185B	125	150	560	942	140	100	280	355	256	355	290	400	200	150	370	410	24	14	802	251	291
FN4 125-150-300	125	150	560	1025	140	100	280	355	256	436	356	400	200	150	491	570	24	22	885	255	483
FN4 125-150-370	125	150	560	1025	140	100	280	355	256	436	356	400	200	150	491	570	24	22	885	255	511

* Габаритные размеры, вес и внешний вид насосных агрегатов являются приблизительными, и могут отличаться от фактических.

¹ Наименование версии насоса с гидравлической частью, изготовленной из нержавеющей стали AISI 316 не имеет литеры «С» в наименовании.

**СЕРИЯ FNS
РАЗМЕРЫ И ВЕС***

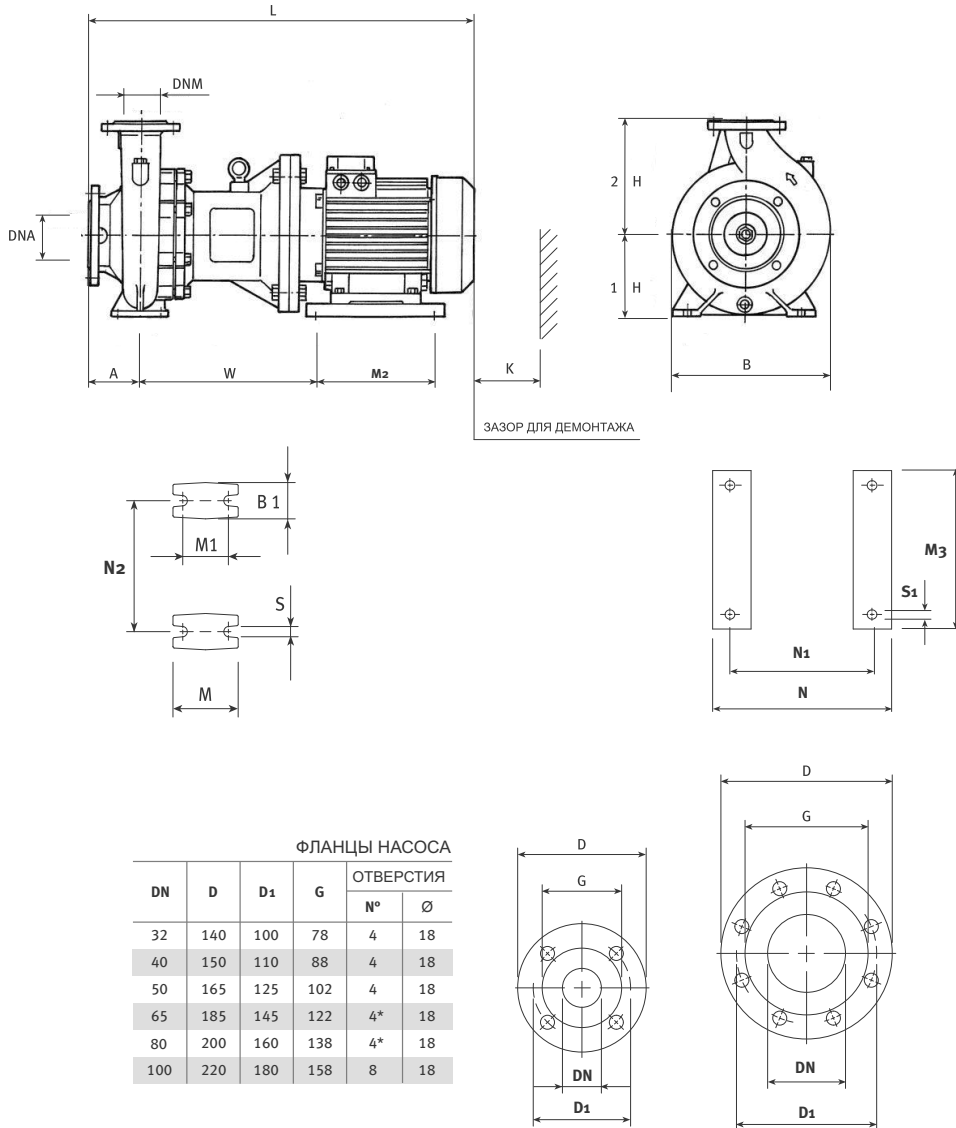

* Габаритные размеры, вес и внешний вид насосных агрегатов являются приблизительными, и могут отличаться от фактических.

**СЕРИЯ FNS
РАЗМЕРЫ И ВЕС***

МОДЕЛЬ НАСОСА	РАЗМЕРЫ (мм)																			ВЕС кг
	DNM	DNA	B	L	A	B1	H1	H2	K	N	N1	N2	M	M1	M2	M3	S	S1	W	
FNS 32-50-55	32	50	320	753	80	50	160	180	129	261	216	190	100	70	280	320	14	12	279	100
FNS 32-50-75A	32	50	320	753	80	50	160	180	129	261	216	190	100	70	280	320	14	12	279	104
FNS 32-50-75B	32	50	360	778	100	65	180	225	160	261	216	250	125	95	280	320	14	12	284	103,5
FNS 32-50-92	32	50	360	778	100	65	180	225	160	261	216	250	125	95	280	320	14	12	284	106
FNS 32-50-110	32	50	360	860	100	65	180	225	160	318	254	250	125	95	370	410	14	14	328	152
FNS 32-50-150	32	50	360	860	100	65	180	225	160	318	254	250	125	95	370	410	14	14	328	155
FNS 32-50-185	32	50	360	860	100	65	180	225	160	318	254	250	125	95	370	410	14	14	328	160
FNS 40-65-55A	40	65	264	753	80	50	132	160	132	261	216	190	100	70	280	320	14	12	279	98
FNS 40-65-55B	40	65	320	773	100	50	160	180	132	261	216	212	100	70	280	320	14	12	279	104
FNS 40-65-75A	40	65	320	773	100	50	160	180	132	261	216	212	100	70	280	320	14	12	279	107
FNS 40-65-75B	40	65	320	773	100	50	160	180	132	261	216	212	100	70	280	320	14	12	279	107
FNS 40-65-90	40	65	360	804	100	65	180	225	160	261	216	250	125	95	280	320	14	12	294	114
FNS 40-65-110A	40	65	320	860	100	50	160	180	132	318	254	212	100	70	370	410	14	14	408	144
FNS 40-65-110B	40	65	360	860	100	65	180	225	160	318	254	250	125	95	370	410	14	14	328	156
FNS 40-65-150A	40	65	360	860	100	65	180	225	160	318	254	250	125	95	370	410	14	14	328	160
FNS 40-65-150B	40	65	360	860	100	65	180	225	160	318	254	250	125	95	370	410	14	14	328	158
FNS 40-65-150C	40	65	360	860	100	65	180	225	160	318	254	250	125	95	370	410	14	14	328	160
FNS 40-65-185B	40	65	360	940	100	65	180	225	160	318	254	250	125	95	370	410	14	14	350	165
FNS 40-65-185A	40	65	360	940	100	65	180	225	160	318	254	250	125	95	370	410	14	14	350	165
FNS 40-65-220	40	65	360	994	100	65	180	225	160	355	279	250	125	95	241/279	320	14	15	435	211
FNS 40-65-220	40	65	360	994	100	65	180	225	160	355	279	250	125	95	241/279	320	14	15	435	211
FNS 50-65-55A	50	65	320	803	125	50	160	180	138	261	216	212	100	70	280	320	14	12	284	99,5
FNS 50-65-55B	50	65	320	773	125	50	160	180	138	261	216	212	100	70	280	320	14	12	279	99,5
FNS 50-65-75A	50	65	320	803	125	50	160	180	138	261	216	212	100	70	280	320	14	12	284	103,5
FNS 50-65-75B	50	65	320	773	125	50	160	180	138	261	216	212	100	70	280	320	14	12	279	103,5
FNS 50-65-92A	50	65	320	773	125	50	160	180	138	261	216	212	100	70	280	320	14	12	279	106
FNS 50-65-92B	50	65	320	804	100	50	160	200	138	261	216	212	100	70	280	320	14	12	294	115,5
FNS 50-65-110	50	65	320	860	100	50	160	200	138	318	254	212	100	70	370	410	14	14	408	143
FNS 50-65-150A	50	65	320	860	100	50	160	200	138	318	254	212	100	70	370	410	14	14	408	150
FNS 50-65-150B	50	65	320	860	100	50	160	200	138	318	254	212	100	70	370	410	14	14	408	150
FNS 50-65-190	50	65	320	940	100	50	160	200	138	318	254	212	100	70	370	410	14	14	408	153
FNS 50-65-190A	50	65	360	940	100	65	180	225	160	318	254	250	125	95	370	410	14	14	350	170
FNS 50-65-190B	50	65	360	940	100	65	180	225	160	318	254	250	125	95	370	410	14	14	350	170
FNS 50-65-220A	50	65	320	994	100	50	160	200	138	355	279	212	100	70	241/279	320	14	15	435	204
FNS 50-65-220B	50	65	360	994	100	65	180	225	160	350	279	225	125	95	241/279	410	14	14	435	217
FNS 50-65-300	50	65	360	1054	100	65	180	225	160	390	318	250	125	95	305	480	14	18	447	235
FNS 65-80-55	65	80	320	773	100	65	160	180	157	261	216	212	125	95	280	320	14	12	279	100
FNS 65-80-75	65	80	320	773	100	65	160	180	157	261	216	212	125	95	280	320	14	12	279	103
FNS 65-80-92	65	80	320	804	100	65	160	200	168	261	216	212	125	95	280	320	14	12	294	100,5
FNS 65-80-110	65	80	320	860	100	65	160	200	168	318	254	212	125	95	370	410	14	14	408	145
FNS 65-80-150A	65	80	320	860	100	65	160	200	168	318	254	212	125	95	370	410	14	14	408	150
FNS 65-80-150B	65	80	360	860	100	65	180	225	168	318	254	250	125	95	370	410	14	14	350	158
FNS 65-80-190A	65	80	360	940	100	65	180	225	168	318	254	250	125	95	370	410	14	14	350	165
FNS 65-80-190B	65	80	360	940	100	65	180	225	168	318	254	250	125	95	370	410	14	14	350	165
FNS 65-80-220A	65	80	360	994	100	65	180	225	168	350	279	250	125	95	241/279	410	14	14	435	194
FNS 65-80-220B	65	80	360	994	100	65	180	225	168	350	279	250	125	95	241/279	410	14	14	435	194
FNS 65-80-220C	65	80	400	1029	100	80	200	250	168	350	279	280	160	120	241/279	410	18	14	412	200
FNS 65-80-300	65	80	400	1089	100	80	200	250	168	390	318	280	160	120	305	480	18	18	482	241
FNS 65-80-370	65	80	400	1089	100	80	200	250	168	390	318	280	160	120	305	480	18	18	482	246
FNS 80-100-55	80	100	360	803	125	65	180	225	193	261	216	250	125	95	280	320	14	12	284	109
FNS 80-100-75	80	100	360	803	125	65	180	225	193	261	216	250	125	95	280	320	14	12	284	112
FNS 80-100-92	80	100	360	803	125	65	180	225	193	261	216	250	125	95	280	320	14	12	284	116
FNS 80-100-110	80	100	360	885	125	65	180	225	193	318	254	250	125	95	370	410	14	14	350	145
FNS 80-100-150	80	100	360	885	125	65	180	225	193	318	254	250	125	95	370	410	14	14	350	148
FNS 80-100-190	80	100	360	965	125	65	180	225	193	318	254	250	125	95	370	410	14	14	350	151
FNS 80-100-220	80	100	360	1029	125	65	180	225	193	318	279	250	125	95	241	320	14	14	435	197
FNS 80-100-300	80	100	360	1114	125	65	180	250	193	390	318	280	125	95	305	480	14	18	482	227
FNS 80-100-370	80	100	360	1114	125	65	180	250	193	390	318	280	125	95	305	480	14	18	482	234
FNS 80-100-450	80	100	400	1207	125	80	200	280	193	436	356	315	160	120	311	370	18	18	541	322
FNS 80-100-550	80	100	400	1282	125	80	200	280	193	490	406	315	160	120	439	410	18	22	560	402
FNS 80-100-750	80	100	400	1407	125	80	200	280	193	550	457	315	160	120	368	480	18	22	582	496

* Габаритные размеры, вес и внешний вид насосных агрегатов являются приблизительными, и могут отличаться от фактических.

СЕРИЯ FNᄁ FNᄁ4
РАЗМЕРЫ И ВЕС*

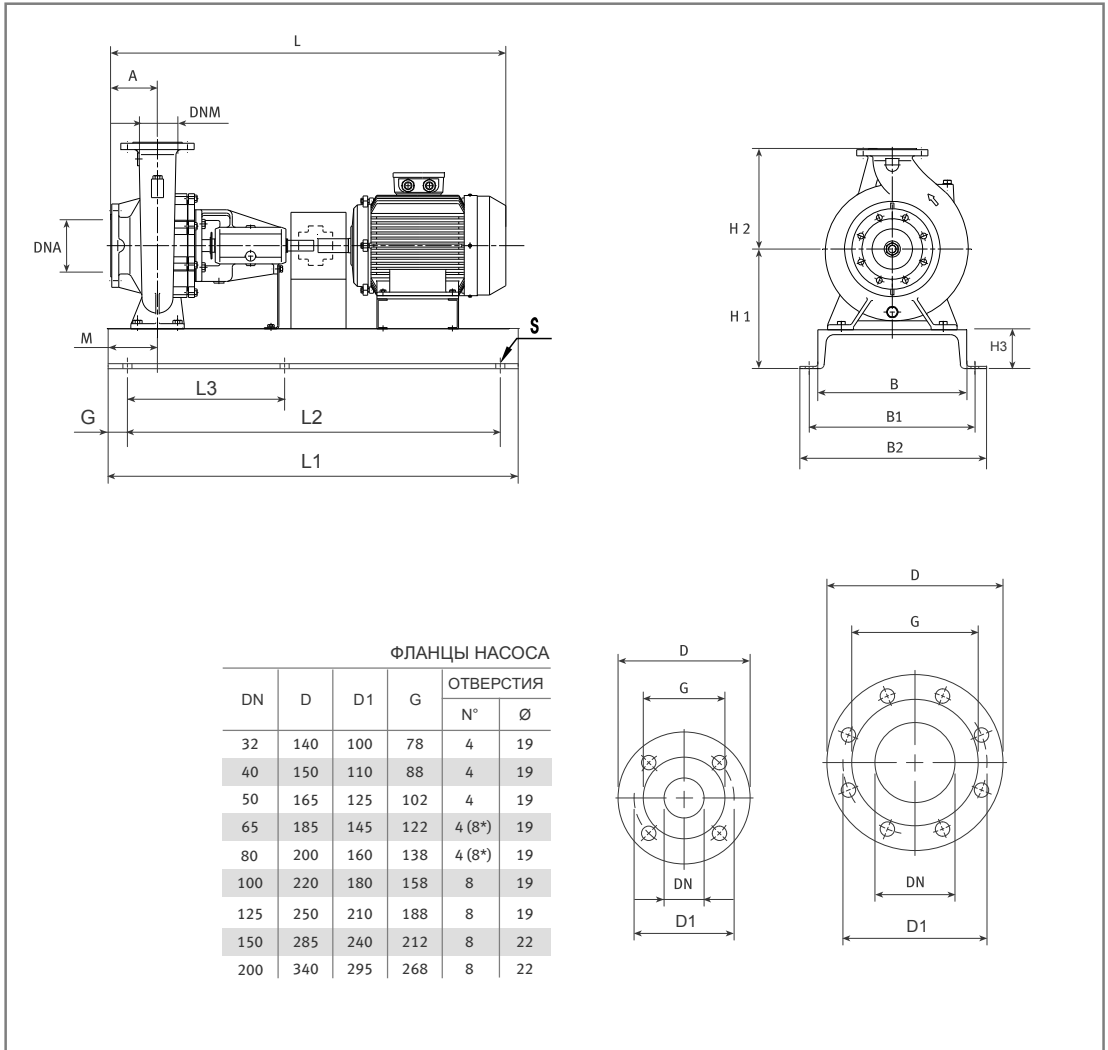

ФЛАНЦЫ НАСОСА

DN	D	D1	G	ОТВЕРСТИЯ	
				N°	∅
32	140	100	78	4	19
40	150	110	88	4	19
50	165	125	102	4	19
65	185	145	122	4 (8*)	19
80	200	160	138	4 (8*)	19
100	220	180	158	8	19
125	250	210	188	8	19
150	285	240	212	8	22
200	340	295	268	8	22

* Габаритные размеры, вес и внешний вид насосных агрегатов являются приблизительными, и могут отличаться от фактических.

**СЕРИЯ FNF
РАЗМЕРЫ И ВЕС***

МОДЕЛЬ НАСОСА	РАЗМЕРЫ (мм)															ВЕС кг	
	DNM	DNA	B	L	A	B ₁	B ₂	G	H ₁	H ₂	H ₃	L ₁	L ₂	L ₃	M		S
FNF 32-50-7	32	50	280	725	80	330	380	50	192	140	80	750	650	-	90	M16	55
FNF 32-50-8	32	50	280	725	80	330	380	50	192	140	80	750	650	-	90	M16	55
FNF 32-50-11	32	50	280	725	80	330	380	50	192	140	80	750	650	-	90	M16	56
FNF 32-50-15A	32	50	280	770	80	330	380	50	192	140	80	750	650	-	90	M16	60
FNF 32-50-15B	32	50	280	770	80	330	380	50	212	160	80	750	650	-	90	M16	64
FNF 32-50-22	32	50	280	770	80	330	380	50	212	160	80	750	650	-	90	M16	66
FNF 32-50-30A	32	50	350	815	80	400	450	50	212	160	80	950	850	425	90	M16	85
FNF 32-50-30B	32	50	350	815	80	400	450	50	212	160	80	950	850	425	90	M16	85
FNF 32-50-40A	32	50	350	831	80	400	450	50	212	160	80	950	850	425	90	M16	90
FNF 32-50-40B	32	50	350	831	80	400	450	50	240	180	80	950	850	425	90	M16	96
FNF 32-50-55A	32	50	350	943	80	400	450	50	212	160	80	950	850	425	90	M16	104
FNF 32-50-55B	32	50	350	943	80	400	450	50	240	180	80	950	850	425	90	M16	108
FNF 32-50-75	32	50	350	943	80	400	450	50	240	180	80	950	850	425	90	M16	122
FNF 32-50-110	32	50	360	1094	80	410	460	50	280	225	100	1015	915	457,5	95	M16	168
FNF 32-50-150A	32	50	360	1094	80	410	460	50	280	225	100	1015	915	457,5	95	M16	182
FNF 32-50-150B	32	50	360	1094	80	410	460	50	280	225	100	1015	915	457,5	95	M16	182
FNF 32-50-185	32	50	360	1114	80	410	460	50	280	225	100	1015	915	457,5	95	M16	200
FNF 32-50-220	32	50	460	1159	80	510	560	50	280	225	100	1200	1100	550	95	M16	220
FNF 40-65-15	40	65	280	770	80	330	380	50	192	140	80	750	650	-	90	M16	63
FNF 40-65-20	40	65	280	770	80	330	380	50	192	140	80	750	650	-	90	M16	65
FNF 40-65-30	40	65	280	815	80	330	380	50	192	140	80	900	800	-	90	M16	74
FNF 40-65-40A	40	65	350	831	80	400	450	50	212	160	80	950	850	425	90	M16	93
FNF 40-65-40B	40	65	280	851	100	330	380	50	240	180	80	900	800	-	90	M16	89
FNF 40-65-55A	40	65	350	943	80	400	450	50	212	160	80	950	850	425	90	M16	107
FNF 40-65-55B	40	65	350	943	80	400	450	50	212	160	80	950	850	425	90	M16	107
FNF 40-65-55C	40	65	280	963	100	330	380	50	240	180	80	900	800	-	90	M16	101
FNF 40-65-75A	40	65	350	943	80	400	450	50	212	160	80	950	850	425	90	M16	121
FNF 40-65-75B	40	65	280	963	100	330	380	50	240	180	80	900	800	-	90	M16	115
FNF 40-65-75C	40	65	280	963	100	330	380	50	240	180	80	900	800	-	90	M16	115
FNF 40-65-110	40	65	360	1114	100	410	460	50	260	200	100	1015	915	-	95	M16	162
FNF 40-65-150A	40	65	360	1114	100	410	460	50	280	225	100	1015	915	457,5	95	M16	185
FNF 40-65-150B	40	65	360	1114	100	410	460	50	280	225	100	1015	915	457,5	95	M16	185
FNF 40-65-185A	40	65	360	1134	100	410	460	50	280	225	100	1015	915	457,5	95	M16	203
FNF 40-65-185B	40	65	360	1134	100	410	460	50	280	225	100	1015	915	457,5	95	M16	203
FNF 40-65-220	40	65	460	1179	100	510	560	50	280	225	100	1200	1100	550	95	M16	223
FNF 40-65-370	40	65	480	1327	125	550	620	50	345	250	120	1350	1250	625	180	M16	380
FNF 40-65-450	40	65	360	1408	125	550	620	50	345	250	120	1350	1250	625	180	M16	502
FNF 50-65-22	50	65	280	790	100	330	380	50	212	160	80	750	650	-	90	M16	67
FNF 50-65-30	50	65	350	835	100	400	450	50	212	160	80	950	850	425	90	M16	76
FNF 50-65-40	50	65	350	951	100	400	450	50	212	160	80	950	850	425	90	M16	81
FNF 50-65-55A	50	65	280	963	100	330	380	50	240	180	80	900	800	-	90	M16	98
FNF 50-65-55B	50	65	280	963	100	330	380	50	240	180	80	900	800	-	90	M16	98
FNF 50-65-75A	50	65	280	963	100	330	380	50	240	180	80	900	800	-	90	M16	112
FNF 50-65-75B	50	65	280	963	100	330	380	50	240	180	80	900	800	-	90	M16	112
FNF 50-65-92A	50	65	280	963	100	330	380	50	240	180	80	900	800	-	90	M16	126
FNF 50-65-92B	50	65	280	963	100	330	380	50	240	200	80	900	800	-	90	M16	132
FNF 50-65-110	50	65	360	1114	100	410	460	50	260	200	100	1015	915	457,5	95	M16	165
FNF 50-65-150A	50	65	360	1114	100	410	460	50	260	200	100	1015	915	457,5	95	M16	179
FNF 50-65-150B	50	65	360	1114	100	410	460	50	260	200	100	1015	915	457,5	95	M16	179
FNF 50-65-185	50	65	360	1134	100	410	460	50	260	200	100	1015	915	457,5	95	M16	197
FNF 50-65-185A	50	65	360	1134	100	410	460	50	280	225	100	1015	915	457,5	95	M16	204
FNF 50-65-185B	50	65	360	1134	100	410	460	50	280	225	100	1015	915	457,5	95	M16	204
FNF 50-65-220A	50	65	460	1179	100	510	560	50	280	200	100	1200	1100	550	95	M16	217
FNF 50-65-220B	50	65	460	1179	100	510	560	50	280	225	100	1200	1100	550	95	M16	224
FNF 50-65-220C	50	65	460	1179	100	510	560	50	280	225	100	1200	1100	550	95	M16	224
FNF 50-65-300A	50	65	460	1192	100	510	560	50	300	225	100	1200	1100	550	95	M16	305
FNF 50-65-300B	50	65	460	1192	100	510	560	50	300	225	100	1200	1100	550	95	M16	305
FNF 50-65-450	50	65	480	1408	125	550	620	50	345	280	120	1350	1250	625	180	M16	506

* Габаритные размеры, вес и внешний вид насосных агрегатов являются приблизительными, и могут отличаться от фактических.

**СЕРИЯ FNF
РАЗМЕРЫ И ВЕС***

МОДЕЛЬ НАСОСА	РАЗМЕРЫ (мм)																ВЕС кг
	DNM	DNA	B	L	A	B ₁	B ₂	G	H ₁	H ₂	H ₃	L ₁	L ₂	L ₃	M	S	
FNF 50-65-550	50	65	580	1514	125	650	720	50	370	280	120	1500	1400	700	95	M16	591
FNF 65-80-30	65	80	360	835	100	410	460	50	260	180	100	800	700	-	95	M16	87
FNF 65-80-40	65	80	360	851	100	410	460	50	260	180	100	800	700	-	95	M16	92
FNF 65-80-55	65	80	380	963	100	430	480	50	260	180	100	1090	990	495	95	M16	115
FNF 65-80-75	65	80	380	963	100	430	480	50	260	180	100	1090	990	495	95	M16	129
FNF 65-80-92	65	80	380	963	100	430	480	50	260	200	100	1090	990	495	95	M16	145
FNF 65-80-110	65	80	380	1114	100	430	480	50	260	200	100	1090	990	495	95	M16	166
FNF 65-80-150A	65	80	380	1114	100	430	480	50	260	200	100	1090	990	495	95	M16	180
FNF 65-80-150B	65	80	360	1114	100	410	460	50	280	225	100	1015	915	457,5	95	M16	183
FNF 65-80-185A	65	80	360	1134	100	410	460	50	280	225	100	1015	915	457,5	95	M16	201
FNF 65-80-185	65	80	480	1289	100	550	620	50	320	250	120	1370	1270	635	135	M16	281
FNF 65-80-185C	65	80	480	1289	100	550	620	50	320	250	120	1370	1270	635	135	M16	281
FNF 65-80-185B	65	80	360	1134	100	410	460	50	280	225	100	1015	915	457,5	95	M16	201
FNF 65-80-220A	65	80	460	1179	100	510	560	50	280	225	100	1200	1100	550	95	M16	221
FNF 65-80-220B	65	80	360	1179	100	410	460	50	280	225	100	1015	915	457,5	95	M16	212
FNF 65-80-300A	65	80	460	1192	100	510	560	50	280	225	100	1200	1100	550	95	M16	302
FNF 65-80-300B	65	80	480	1302	100	550	620	50	320	250	120	1370	1270	635	135	M16	362
FNF 65-80-370	65	80	480	1302	100	550	620	50	320	250	120	1370	1270	635	135	M16	377
FNF 65-80-450	65	80	480	1383	100	550	620	50	345	250	120	1370	1270	635	135	M16	500
FNF 80-100-55	80	100	360	988	125	410	460	50	280	225	100	1015	915	457,5	95	M16	123
FNF 80-100-75	80	100	360	988	125	410	460	50	280	225	100	1015	915	457,5	95	M16	137
FNF 80-100-92	80	100	360	988	125	410	460	50	280	225	100	1015	915	457,5	95	M16	151
FNF 80-100-110	80	100	360	1139	125	410	460	50	280	225	100	1015	915	457,5	95	M16	172
FNF 80-100-150	80	100	360	1139	125	410	460	50	280	225	100	1015	915	457,5	95	M16	186
FNF 80-100-185	80	100	360	1159	125	410	460	50	280	225	100	1015	915	457,5	95	M16	204
FNF 80-100-220	80	100	460	1204	125	510	560	50	280	225	100	1200	1100	550	95	M16	224
FNF 80-100-300	80	100	480	1217	125	550	620	50	320	250	120	1350	1250	625	180	M16	353
FNF 80-100-450A	80	100	480	1298	125	550	620	50	345	250	120	1350	1250	625	180	M16	490
FNF 80-100-450B	80	100	480	1408	125	550	620	50	345	280	120	1370	1270	635	135	M16	504
FNF 80-100-550	80	100	580	1514	125	650	720	50	370	280	120	1500	1400	730	105	M16	579
FNF 80-100-750	80	100	580	1583	125	650	720	50	400	280	120	1500	1400	730	105	M16	799
FNF 80-100-750A	80	100	580	1583	125	650	720	50	400	280	120	1500	1400	730	105	M16	799
FNF 100-125-220	100	125	480	1314	125	550	620	50	320	280	120	1370	1270	635	135	M16	282
FNF 100-125-300	100	125	480	1327	125	550	620	50	320	280	120	1370	1270	635	135	M16	363
FNF 100-125-370	100	125	480	1327	125	550	620	50	320	280	120	1370	1270	635	135	M16	378
FNF 100-125-450	100	125	480	1423	140	550	620	50	345	280	120	1370	1270	635	135	M16	514
FNF 100-125-550	100	125	580	1514	125	650	720	50	370	280	120	1500	1400	730	105	M16	577
FNF 100-125-750	100	125	580	1598	140	650	720	50	400	280	120	1500	1400	730	105	M16	811
FNF 100-125-750(B)	100	125	580	1598	140	650	720	50	400	280	120	1500	1400	730	105	M16	811
FNF 100-125-750A(1)	100	125	580	1598	140	650	720	50	400	280	120	1500	1400	730	105	M16	811
FNF 100-125-900	100	125	580	1649	140	650	720	50	400	280	120	1500	1400	730	105	M16	851
FNF 100-125-900A	100	125	580	1649	140	650	720	50	400	280	120	1500	1400	730	105	M16	851

* Габаритные размеры, вес и внешний вид насосных агрегатов являются приблизительными, и могут отличаться от фактических.

**СЕРИЯ FNF 4
РАЗМЕРЫ И ВЕС***

МОДЕЛЬ НАСОСА	РАЗМЕРЫ (мм)															ВЕС кг	
	DNM	DNA	B	L	A	B ₁	B ₂	G	H ₁	H ₂	H ₃	L ₁	L ₂	L ₃	M		S
FNF4 32-50-3	32	50	280	725	80	330	380	50	192	140	80	750	650	-	90	M16	51
FNF4 32-50-5	32	50	280	725	80	330	380	50	212	160	80	750	650	-	90	M16	57
FNF4 32-50-11	32	50	280	746	80	330	380	50	240	180	80	750	650	-	90	M16	70
FNF4 32-50-22	32	50	360	815	80	410	460	50	280	225	100	800	700	-	95	M16	94
FNF4 32-50-30	32	50	360	847	80	410	460	50	280	225	100	800	700	-	95	M16	97
FNF4 40-65-3	32	50	280	725	80	330	380	50	192	140	80	750	650	-	90	M16	53
FNF4 40-65-7	40	65	280	745	80	330	380	50	212	160	80	750	650	-	90	M16	64
FNF4 40-65-11	40	65	280	766	100	330	380	50	240	180	80	750	650	-	90	M16	71
FNF4 40-65-15	40	65	360	790	100	410	460	50	280	225	100	800	700	-	95	M16	89
FNF4 40-65-30	40	65	360	867	100	410	460	50	280	225	100	800	700	-	95	M16	100
FNF4 40-65-40	40	65	390	1018	125	440	490	50	325	250	100	1150	1050	525	90	M16	148
FNF4 40-65-55	40	65	390	1060	125	440	490	50	325	250	100	1150	1050	525	90	M16	164
FNF4 40-65-92	40	65	390	1130	125	440	490	50	325	250	100	1150	1050	525	90	M16	191
FNF4 50-65-5	50	65	280	745	100	330	380	50	212	160	80	750	650	-	90	M16	58
FNF4 50-65-11	50	65	280	766	100	330	380	50	240	180	80	750	650	-	90	M16	68
FNF4 50-65-15	50	65	280	790	100	330	380	50	240	200	80	750	650	-	90	M16	75
FNF4 50-65-22	50	65	360	790	100	410	460	50	280	225	100	800	700	-	95	M16	98
FNF4 50-65-30	50	65	280	867	100	330	380	50	240	200	80	900	800	-	90	M16	88
FNF4 50-65-40	50	65	360	883	100	410	460	50	280	225	100	800	700	-	95	M16	107
FNF4 50-65-55	50	65	390	1060	125	440	490	50	325	280	100	1150	1050	525	90	M16	169
FNF4 50-65-75	50	65	390	1098	125	440	490	50	325	280	100	1150	1050	525	90	M16	180
FNF4 50-65-92	50	65	390	1130	125	440	490	50	325	280	100	1150	1050	525	90	M16	196
FNF4 50-65-110	50	65	390	1269	125	440	490	50	325	280	100	1150	1050	525	90	M16	220
FNF4 65-80-8	65	80	360	765	100	410	460	50	260	180	100	800	700	-	95	M16	74
FNF4 65-80-15	65	80	360	790	100	410	460	50	260	200	100	800	700	-	95	M16	81
FNF4 65-80-30A	65	80	360	867	100	410	460	50	280	225	100	800	700	-	95	M16	98
FNF4 65-80-30B	65	80	360	867	100	410	460	50	280	225	100	800	700	-	95	M16	98
FNF4 65-80-40	65	80	480	993	100	530	580	50	300	250	100	1250	1150	575	100	M16	153
FNF4 65-80-55	65	80	480	1035	100	530	580	50	300	250	100	1250	1150	575	100	M16	168
FNF4 65-80-92	65	80	480	1130	125	530	580	50	325	280	100	1250	1150	575	100	M16	210
FNF4 65-80-110	65	80	480	1269	125	530	580	50	325	280	100	1250	1150	575	100	M16	234
FNF4 65-80-150	65	80	480	1309	125	530	580	50	325	280	100	1250	1150	575	100	M16	253
FNF4 65-80-185	65	80	480	1314	125	550	620	50	370	355	120	1370	1270	635	97	M16	334
FNF4 65-80-220	65	80	480	1314	125	550	620	50	370	355	120	1370	1270	635	97	M16	351
FNF4 65-80-300B	65	80	480	1327	125	550	620	50	370	355	120	1350	1250	625	107	M16	408
FNF4 65-80-300A	65	80	480	1327	125	550	620	50	370	355	120	1350	1250	625	107	M16	408
FNF4 80-100-22B	80	100	360	860	125	410	460	50	280	225	100	800	700	-	95	M16	98
FNF4 80-100-22A	80	100	360	860	125	410	460	50	280	225	100	800	700	-	95	M16	98
FNF4 80-100-40	80	100	390	1018	125	440	490	50	280	250	100	1150	1050	525	90	M16	137
FNF4 80-100-55	80	100	390	1060	125	440	490	50	280	250	100	1150	1050	525	90	M16	153
FNF4 80-100-75	80	100	480	1098	125	530	580	50	300	280	100	1250	1150	575	100	M16	184
FNF4 80-100-92	80	100	480	1130	125	530	580	50	300	280	100	1250	1150	575	100	M16	200
FNF4 80-100-110	80	100	480	1249	125	530	580	50	350	315	100	1250	1150	575	100	M16	242
FNF4 80-100-150	80	100	480	1309	125	530	580	50	350	315	100	1250	1150	575	100	M16	261
FNF4 80-100-185	80	100	480	1314	125	550	620	50	370	315	120	1370	1270	635	135	M16	340
FNF4 80-100-300	80	100	580	1387	125	650	720	50	400	355	120	1450	1350	675	155	M16	428
FNF4 80-100-370	80	100	580	1468	125	650	720	50	400	355	120	1450	1350	675	155	M16	534
FNF4 80-100-450	80	100	580	1468	125	650	720	50	400	355	120	1450	1350	675	155	M16	566
FNF4 100-125-55	100	125	480	1060	125	530	580	50	300	280	100	1250	1150	575	100	M16	171
FNF4 100-125-75	100	125	480	1098	125	530	580	50	300	280	100	1250	1150	575	100	M16	182
FNF4 100-125-92	100	125	480	1145	140	530	580	50	325	280	100	1250	1150	575	100	M16	212
FNF4 100-125-150	100	125	480	1324	140	530	580	50	325	280	100	1250	1150	575	100	M16	255
FNF4 100-125-185	100	125	480	1329	140	550	620	50	370	315	120	1370	1270	635	135	M16	333
FNF4 100-125-220	100	125	480	1329	140	550	620	50	370	315	120	1370	1270	635	135	M16	350
FNF4 100-125-300	100	125	480	1342	140	550	620	50	370	315	120	1350	1250	625	180	M16	402

* Габаритные размеры, вес и внешний вид насосных агрегатов являются приблизительными, и могут отличаться от фактических.

**СЕРИЯ FNF 4
РАЗМЕРЫ И ВЕС***

МОДЕЛЬ НАСОСА	РАЗМЕРЫ (мм)																ВЕС кг
	DNM	DNA	B	L	A	B ₁	B ₂	G	H ₁	H ₂	H ₃	L ₁	L ₂	L ₃	M	S	
FNF4 100-125-370	100	125	580	1483	140	650	720	50	400	355	120	1450	1350	675	155	M16	581
FNF4 100-125-450	100	125	580	1483	140	650	720	50	400	355	120	1600	1500	750	155	M16	621
FNF4 100-125-550	100	125	580	1589	140	650	720	50	400	355	120	1600	1500	750	155	M16	681
FNF4 100-125-550A	100	125	580	1589	140	650	720	50	400	355	120	1600	1500	750	155	M16	681
FNF4 100-125-750A	100	125	580	1618	140	650	720	50	400	355	120	1600	1500	750	155	M16	994
FNF4 100-125-750	100	125	580	1618	140	650	720	50	400	355	120	1600	1500	750	155	M16	994
FNF4 125-150-110	125	150	480	1264	140	530	580	50	350	355	100	1250	1150	575	100	M16	249
FNF4 125-150-185A	125	150	580	1324	140	530	580	50	325	280	100	1250	1150	575	100	M16	255
FNF4 125-150-185B	125	150	580	1389	140	650	720	50	400	355	120	1600	1500	750	155	M16	395
FNF4 125-150-300	125	150	580	1402	140	650	720	50	400	355	120	1450	1350	675	155	M16	461
FNF4 125-150-370	125	150	580	1483	140	650	720	50	400	355	120	1450	1350	675	155	M16	567
FNF4 125-150-450	125	150	580	1483	140	650	720	50	435	400	120	1450	1350	675	155	M16	628
FNF4 125-150-550	125	150	580	1599	140	650	720	50	435	400	120	1600	1500	750	155	M16	697
FNF4 125-150-550A	125	150	580	1599	140	650	720	50	435	400	120	1600	1500	750	155	M16	697
FNF4 125-150-750A	125	150	580	1618	140	650	720	50	435	400	120	1600	1500	750	155	M16	910
FNF4 125-150-750	125	150	580	1618	140	650	720	50	435	400	120	1600	1500	750	155	M16	910
FNF4 150-200-300	150	200	580	1422	160	650	720	50	400	400	120	1450	1350	675	155	M16	478
FNF4 150-200-370	150	200	580	1503	160	650	720	50	400	400	120	1450	1350	675	155	M16	584
FNF4 150-200-550A	150	200	580	1609	160	650	720	50	400	400	120	1600	1500	750	155	M16	684
FNF4 150-200-550C ¹	150	200	580	1609	160	650	720	50	400	400	120	1600	1500	750	155	M16	684
FNF4 150-200-550B	150	200	580	1609	160	650	720	50	435	450	120	1600	1500	750	155	M16	709
FNF4 150-200-550 ²	150	200	580	1609	160	650	720	50	435	450	120	1600	1500	750	155	M16	709
FNF4 150-200-750 ³	150	200	580	1638	160	650	720	50	435	450	120	1600	1500	750	155	M16	922
FNF4 150-200-750B	150	200	580	1638	160	650	720	50	435	450	120	1600	1500	750	155	M16	922
FNF4 150-200-750C ⁴	150	200	580	1638	160	650	720	50	435	450	120	1600	1500	750	155	M16	922
FNF4 150-200-750A	150	200	580	1638	160	650	720	50	435	450	120	1600	1500	750	155	M16	922
FNF4 150-200-900A	150	200	580	1729	160	650	720	50	435	450	120	1600	1500	750	155	M16	962
FNF4 150-200-900	150	200	580	1729	160	650	720	50	435	450	120	1600	1500	750	155	M16	962

* Габаритные размеры, вес и внешний вид насосных агрегатов являются приблизительными, и могут отличаться от фактических.

¹ Наименование версии насоса с гидравлической частью, изготовленной из нержавеющей стали AISI 316 и бронзы не имеет литеры «С» в наименовании.

² Наименование версии насоса с гидравлической частью, изготовленной из нержавеющей стали AISI 316 и бронзы имеет литеру «С» в наименовании.

³ Наименование версии насоса с гидравлической частью, изготовленной из нержавеющей стали AISI 316 имеет литеру «С» в наименовании.

⁴ Наименование версии насоса с гидравлической частью, изготовленной из нержавеющей стали AISI 316 не имеет литеры «С» в наименовании.

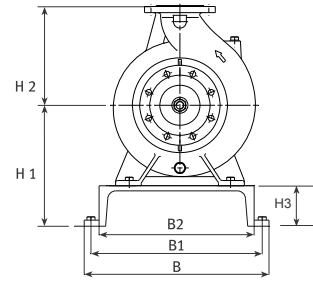
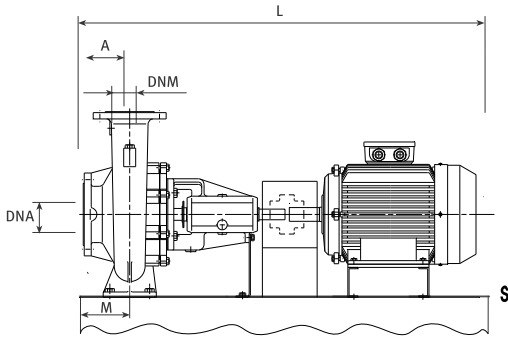

Рама-основание (исп. 1-3)

Исполнение 1

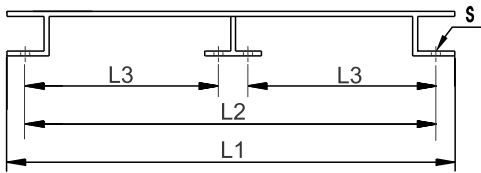

Исполнение 2

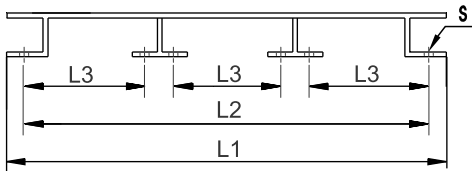

Исполнение 3

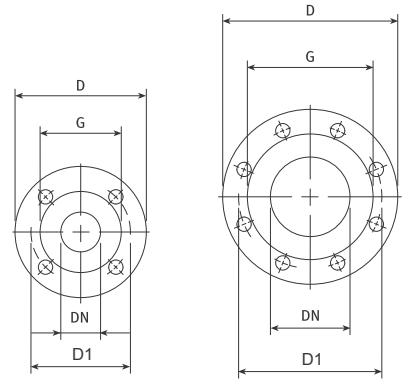
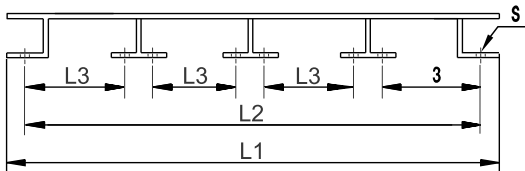

ФЛАНЦЫ НАСОСА

DN	D	D1	G	ОТВЕРСТИЯ	
				№	Ø
150	285	240	211	8	23
200	340	295	266	12	23
250	405	355	319	12	28
300	460	410	370	12	28
350	520	470	429	16	28

* Габаритные размеры, вес и внешний вид насосных агрегатов являются приблизительными, и могут отличаться от фактических.

**СЕРИЯ FNF4 X
РАЗМЕРЫ И ВЕС***

Модель НАСОСА	РАЗМЕРЫ (мм)															ВЕС кг	
	DNM	DNA	B	L	A	B ₁	B ₂	H ₁	H ₂	H ₃	M	Исп.	L ₁	L ₂	L ₃		S
FNF4 X 200-150-1100-BS22	150	200	950	1904	180	870	760	620	500	220	330	315S	2090	2020	640	M20	1520
FNF4 X 200-150-1320-BS22	150	200	950	2054	180	870	760	620	500	220	330	315M	2090	2020	640	M20	1580
FNF4 X 200-150-1600-BS22	150	200	950	2054	180	870	760	620	500	220	330	315L	2090	2020	640	M20	1640
FNF4 X 200-150-2000-BS22	150	200	950	2054	180	870	760	620	500	220	330	315L	2090	2020	640	M20	1800
FNF4 X 250-200-370-BS20	200	250	900	1523	180	820	710	575	500	200	325	225M	1860	1800	875	M20	740
FNF4 X 250-200-450-BS20	200	250	900	1523	180	820	710	575	500	200	325	225M	1860	1800	875	M20	770
FNF4 X 250-200-550-BS20	200	250	900	1629	180	820	710	575	500	200	325	250M	1860	1800	875	M20	830
FNF4 X 250-200-900-BS21	200	250	900	1849	180	820	710	600	500	200	225	280M	2000	1940	945	M20	1225
FNF4 X 250-200-1100-BS22	200	250	950	2004	180	870	760	620	500	220	230	315S	2090	2020	640	M20	1545
FNF4 X 250-200-1320-BS22	200	250	950	2154	180	870	760	620	500	220	230	315M	2090	2020	640	M20	1605
FNF4 X 250-200-1600-BS22	200	250	950	2154	180	870	760	620	500	220	230	315L	2090	2020	640	M20	1645
FNF4 X 250-200-2000-BS23	200	250	990	2174	200	910	820	670	560	220	345	315L	2270	2200	700	M20	1977
FNF4 X 250-200-2500-BS24	200	250	990	2674	200	910	820	670	560	220	355	355M	2500	2430	570	M20	2470
FNF4 X 250-200-3150-BS24	200	250	990	2674	200	910	820	670	560	220	355	355L	2500	2430	570	M20	2640
FNF4 X 300-250-550-BS20	250	300	900	1774	225	820	710	600	560	200	225	250M	1860	1800	875	M20	960
FNF4 X 300-250-750-BS21	250	300	900	1843	225	820	710	600	560	200	225	280S	2000	1940	945	M20	1200
FNF4 X 300-250-900-BS21	250	300	900	1894	225	820	710	600	560	200	225	280M	2000	1940	945	M20	1245
FNF4 X 300-250-1100-BS22	250	300	950	2049	225	870	760	620	560	220	230	315S	2090	2020	640	M20	1565
FNF4 X 300-250-2000A-BS22	250	300	950	2199	225	870	760	620	600	220	230	315L	2090	2020	640	M20	1827
FNF4 X 300-250-2000B-BS22	250	300	950	2199	225	870	760	620	600	220	230	315L	2090	2020	640	M20	1827
FNF4 X 300-250-2500-BS24	250	300	990	2699	225	910	820	670	600	220	355	355M	2500	2430	570	M20	2367
FNF4 X 300-250-3150-BS24	250	300	990	2699	225	910	820	670	600	220	355	355L	2500	2430	570	M20	2537
FNF4 X 300-250-2500-BS29	250	300	990	2789	225	910	820	670	670	220	270	355M	2600	2530	595	M20	2595
FNF4 X 300-250-3150-BS29	250	300	990	2789	225	910	820	670	670	220	270	355L	2600	2530	595	M20	2765
FNF4 X 300-250-3550-BS29	250	300	990	2789	225	910	820	670	670	220	270	355X	2600	2530	595	M20	2803
FNF4 X 300-250-4000-BS29	250	300	990	2789	225	910	820	670	670	220	270	355X	2600	2530	595	M20	3125
FNF4 X 350-300-900-BS28	300	350	900	1979	300	820	710	625	600	200	245	280M	2000	1940	945	M20	-
FNF4 X 350-300-1600-BS23	300	350	990	2284	300	910	820	645	600	220	345	315L	2270	2200	700	M20	-
FNF4 X 350-300-2000-BS23	300	350	990	2364	300	910	820	670	670	220	260	315L	2270	2200	700	M20	2070
FNF4 X 350-300-2500-BS24	300	350	990	2864	300	910	820	670	670	220	270	355M	2500	2430	570	M20	2565
FNF4 X 350-300-3150-BS24	300	350	990	2864	300	910	820	670	670	220	270	355L	2500	2430	570	M20	2735
FNF4 X 350-300-2500-BS29	300	350	990	2864	300	910	820	670	670	220	270	355M	2600	2530	595	M20	2688
FNF4 X 350-300-2800-BS29	300	350	990	2864	300	910	820	670	670	220	270	355L	2600	2530	595	M20	2858
FNF4 X 350-300-3150-BS29	300	350	990	2864	300	910	820	670	670	220	270	355L	2600	2530	595	M20	2858
FNF4 X 350-300-3550-BS29	300	350	990	2864	300	910	820	670	670	220	270	355X	2600	2530	595	M20	2898

* Габаритные размеры, вес и внешний вид насосных агрегатов являются приблизительными, и могут отличаться от фактических.

МОНОБЛОЧНЫЕ ЦЕНТРОБЕЖНЫЕ ЭЛЕКТРОНАСОСЫ СЕРИЙ FL(FL4), FLS(FLS4) СПЕЦИАЛЬНОГО ИСПОЛНЕНИЯ



ОБЛАСТИ ПРИМЕНЕНИЯ

- Системы отопления и кондиционирования воздуха
- Системы полива (орошения)
- Системы горячего и холодного водоснабжения
- Системы повышения давления
- Различные применения для нужд промышленности и др.

ОПИСАНИЕ

Центробежные электронасосы конструктивного исполнения «IN-LINE» с одним рабочим колесом. Насосы и двигатели изготовлены в соответствии с Директивой 2009/125/CE (ErP).

ХАРАКТЕРИСТИКИ

2 и 4 полюсное исполнение
 Мощность от 0,37 кВт до 45 кВт
 Максимальный расход 800 м³/ч;
 Максимальный напор 90 м.
 Макс. рабочее давление: 16(10)* бар.

КОНСТРУКТИВНЫЕ ОСОБЕННОСТИ

- Моноблочное исполнение для моделей с фланцами до DN65
 - Соединение посредством жёсткой муфты для моделей с размерами фланцев DN80 и более.
- Корпус насоса: сверхпрочный чугун с шаровидным графитом EN-GJS-500
 Рабочее колесо: латунь, чугун (сталь) или нержавеющая сталь AISI 304
 Вал: нержавеющая сталь AISI431
 Двухнаправленное механическое уплотнение
 Унифицированные фланцы по UNI EN 1092-2

ДВИГАТЕЛИ

В соответствии с Директивой 2009/125/CE (ErP) – Регламент (EU) No 640/2009 и (EU) No 4/2014
 Асинхронные, 2-х или 4-х полюсные с внешней вентиляцией (TEFC)
 Защита: IP55

Класс изоляции: F

Напряжение: ≤4кВт 230/400;
 ≥5,5кВт 400/690

Классы энергосбережения согласно IEC 60034-30: IE3

ПОКРАСКА

Антикоррозийная двухкомпонентная эмаль, подходящая для контакта с питьевой водой. Стойкость к коррозии соответствует циклу С3М согласно EN12944-6.

УСТАНОВКА

Электронасосы могут быть установлены на горизонтальной или вертикальной оси, исключая положения, при которых электродвигатель находится ниже оси патрубков насоса..

РАСШИФРОВКА ОБОЗНАЧЕНИЯ

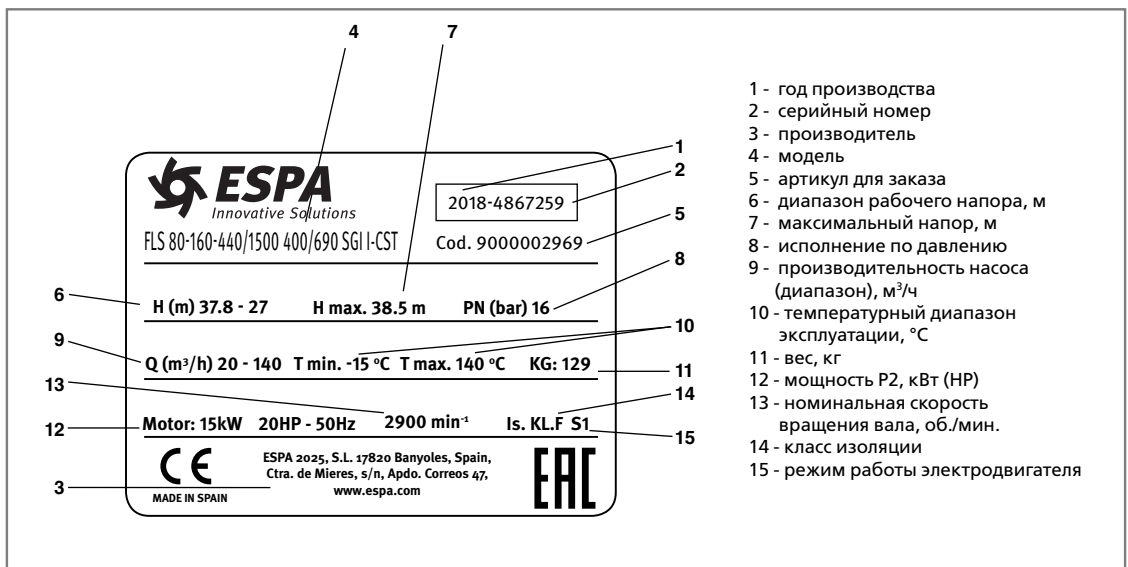
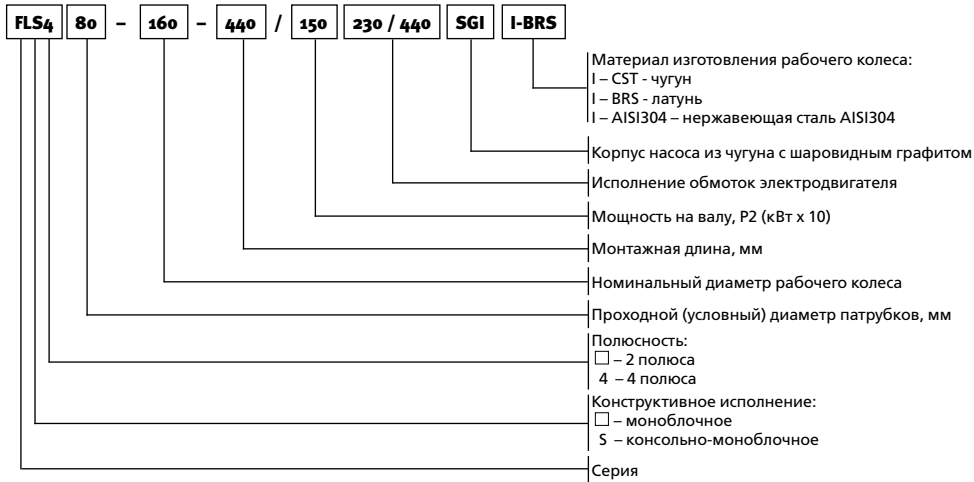

ВАРИАНТЫ ИСПОЛНЕНИЯ



Моноблочное

Насосы с патрубками до DN65: моноблочная конструкция, в которой вал является одновременно валом насоса и двигателя.



Консольно-моноблочное

Насосы с патрубками DN80 и более: стандартизированный двигатель конструкции V1, вал которого присоединен к валу гидравлической части посредством специальной муфты.

МАТЕРИАЛЫ ИЗГОТОВЛЕНИЯ И ЭКСПЛУАТАЦИОННЫЕ ОГРАНИЧЕНИЯ

МАТЕРИАЛ КОРПУСА	МАТЕРИАЛ РАБОЧЕГО КОЛЕСА	МАТЕРИАЛ ВАЛА	PNmax **	ТЕМП. ПЕРЕКАЧ. ЖИДКОСТИ	ТЕМПЕРАТУРА ОКРУЖАЮЩЕЙ СРЕДЫ
Высокопрочный чугун с шаровидным графитом EN-GJS-500	Чугун EN-GJL-250 или Латунь или нерж. сталь AISI 304	AISI 431	16 бар	- 15 / + 140°C	- 10 / + 40°C

УПЛОТНЕНИЯ ВАЛОВ НАСОСОВ

Позиция	МАТЕРИАЛ
1	Графит, импрегнированный сурьмой
2	Карбид кремния
3	FPM
4	Нерж. сталь AISI 316
5	Нерж. сталь

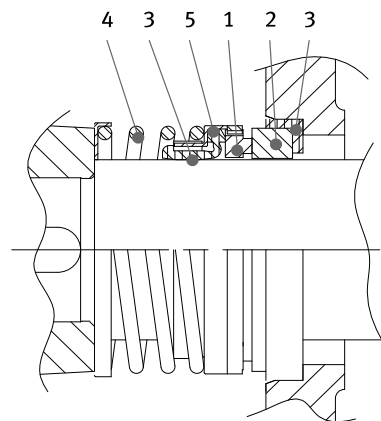

ДИАПАЗОН ГИДРАВЛИЧЕСКИХ ХАРАКТЕРИСТИК СЕРИЙ FL(FL4), FLS(FLS4) СПЕЦИАЛЬНОГО ИСПОЛНЕНИЯ

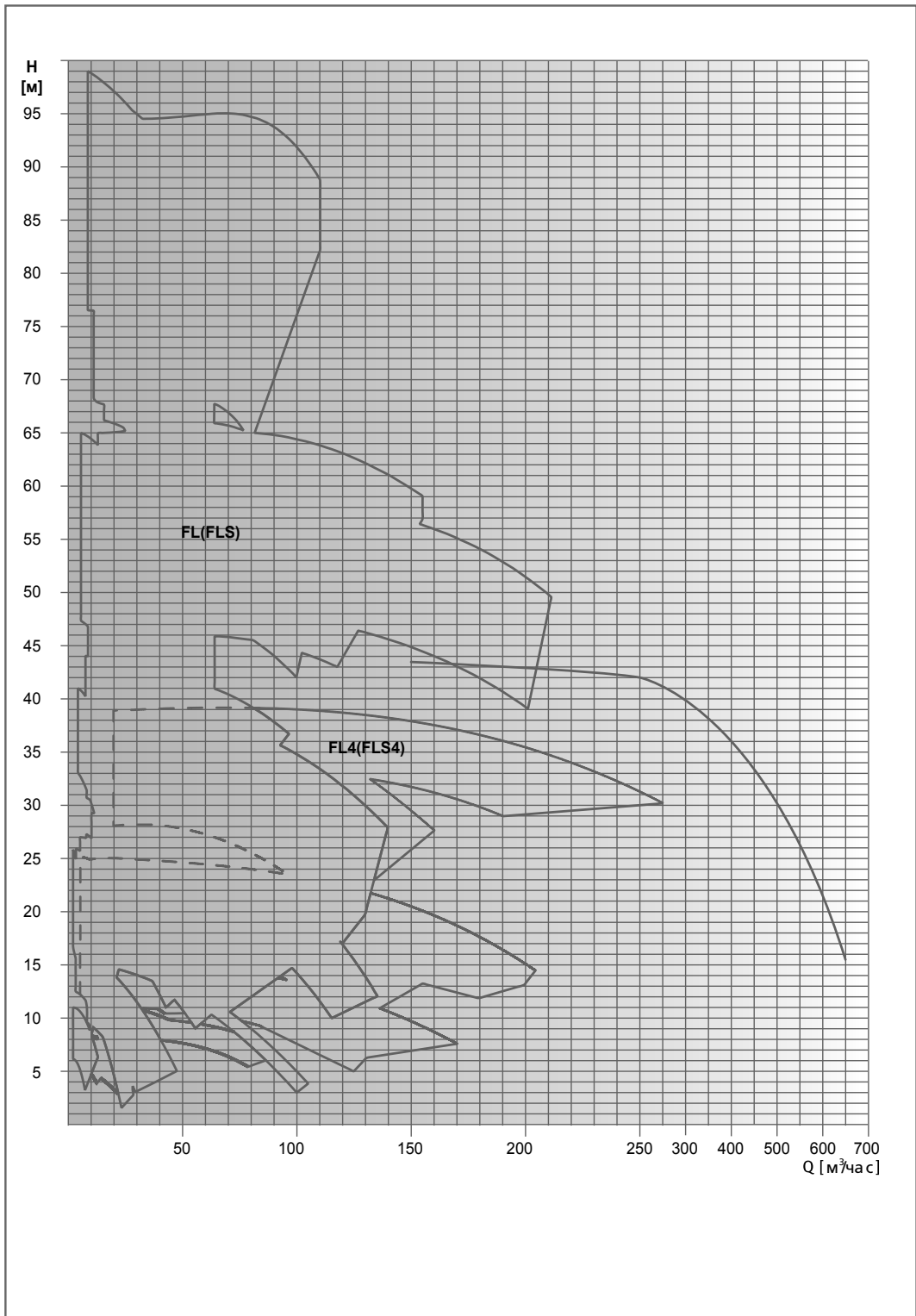

* Гидравлические характеристики соответствуют жидкостям с плотностью $\rho = 1,0 \text{ кг/дм}^3$ и кинематической вязкостью $\nu = 1 \text{ мм}^2/\text{сек}$.

** Данные значения NPSH были получены при лабораторных испытаниях. Рекомендуется увеличивать данные величины при подборе на 0,5 м.

ДИАПАЗОН ГИДРАВЛИЧЕСКИХ ХАРАКТЕРИСТИК СЕРИЙ FL, FLS СПЕЦИАЛЬНОГО ИСПОЛНЕНИЯ
(2-ХПОЛЮСНЫЕ ЭЛЕКТРОДВИГАТЕЛИ)

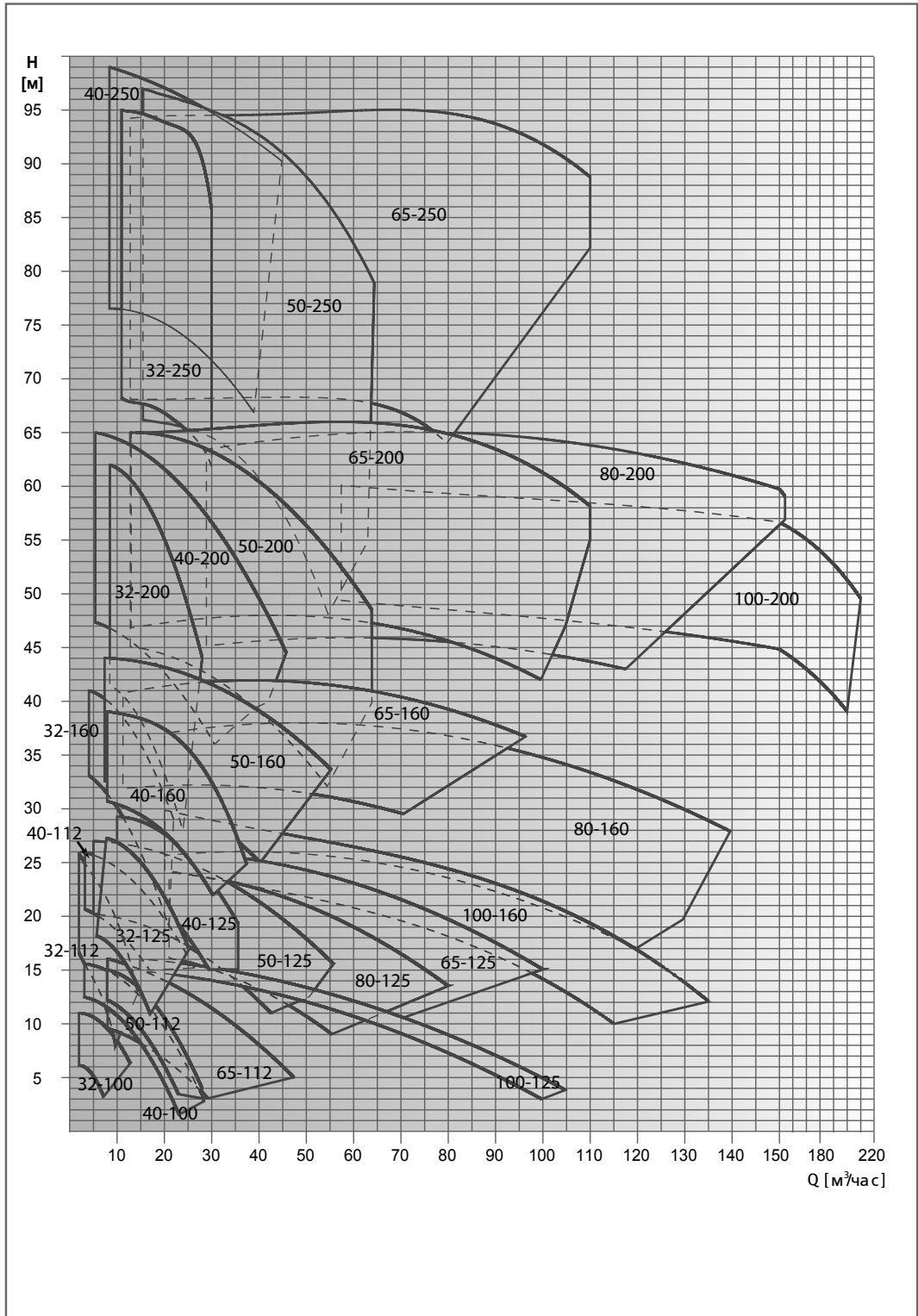

* Гидравлические характеристики соответствуют жидкостям с плотностью $\rho = 1,0 \text{ кг/дм}^3$ и кинематической вязкостью $\nu = 1 \text{ мм}^2/\text{сек}$.

** Данные значения NPSH были получены при лабораторных испытаниях. Рекомендуется увеличивать данные величины при подборе на 0,5 м.

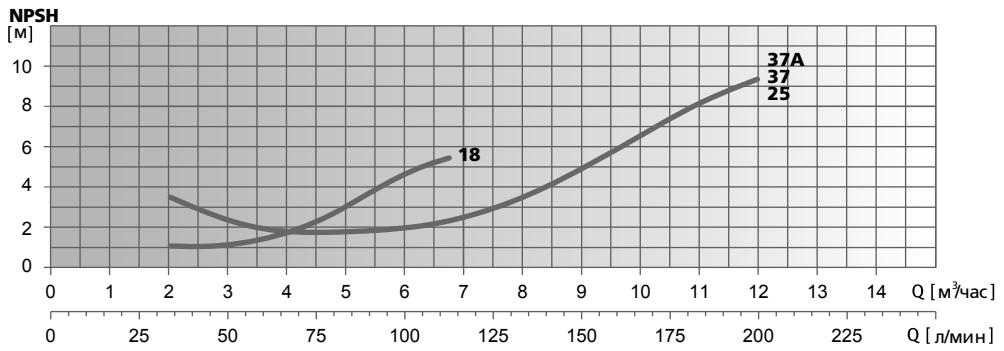
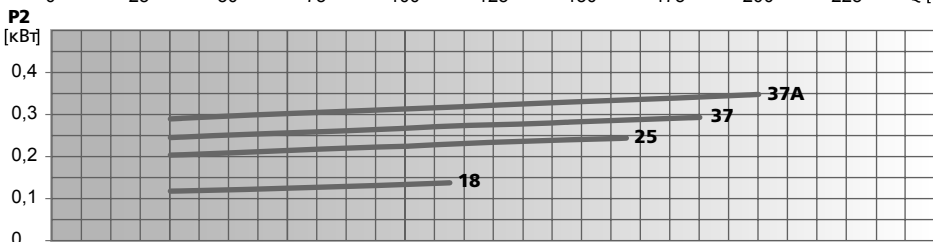
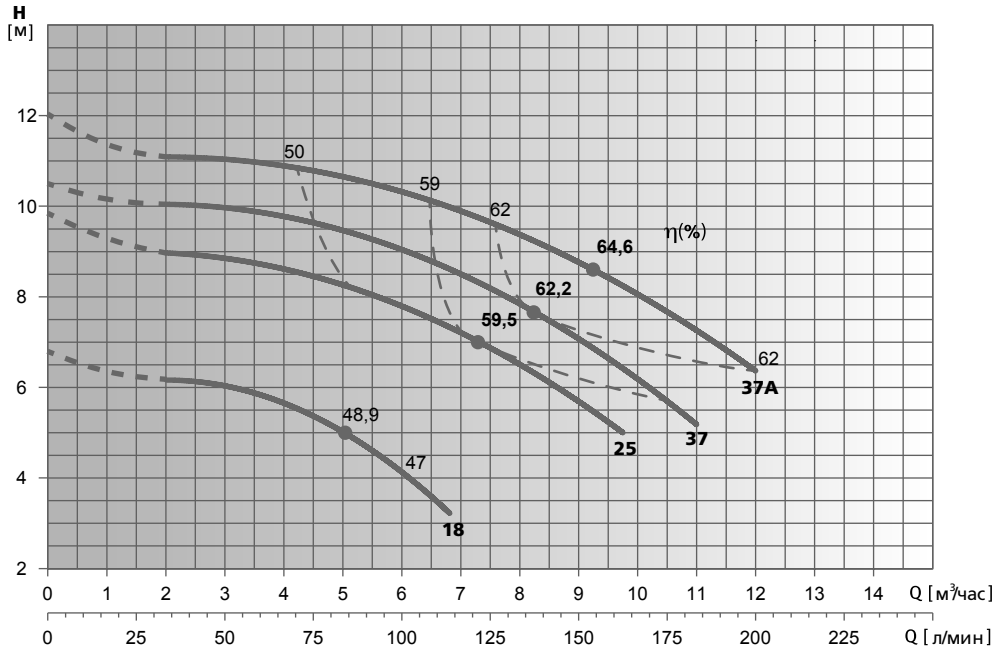

Модель насоса	P2		I _n , А при U=400 В	л/мин															
	кВт	HP		м³/час															
FL 32-100-220/18 230/400 SGI I-BRS	0,18	0,25	0,8	0	33	83	100	113	133	158	167	183	200						
FL 32-100-220/25 230/400 SGI I-BRS	0,25	0,33	0,9	6,7	6,1	5	4,1	3,2	9,8	9	8,2	7,8	7,3	6,6	5				
FL 32-100-220/37 230/400 SGI I-BRS	0,37	0,5	1,1	10,5	10,2	9,3	9	8,6	8	6,7	6,1	5							
FL 32-100-220/37A 230/400 SGI I-BRS	0,37	0,5	1,1	12,1	11,3	10,5	10,2	9,9	9,4	8,5	8,1	7,2	6						

* Гидравлические характеристики соответствуют жидкостям с плотностью $\rho = 1,0 \text{ кг/дм}^3$ и кинематической вязкостью $\nu = 1 \text{ мм}^2/\text{сек}$.
** Данные значения NPSH были получены при лабораторных испытаниях. Рекомендуется увеличивать данные величины при подборе на 0,5 м.

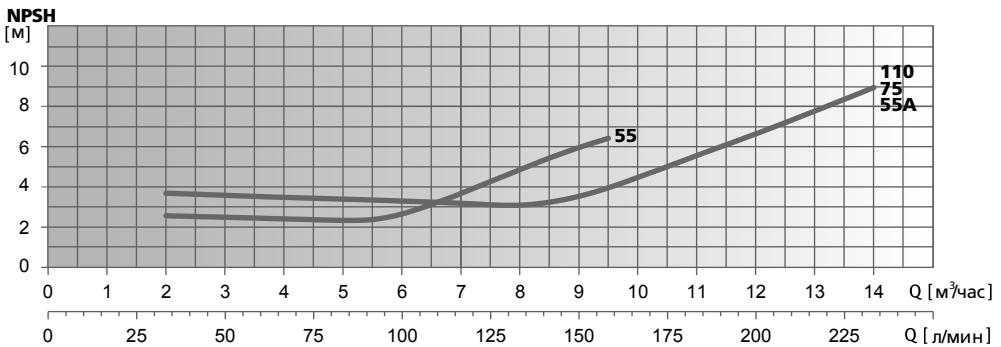
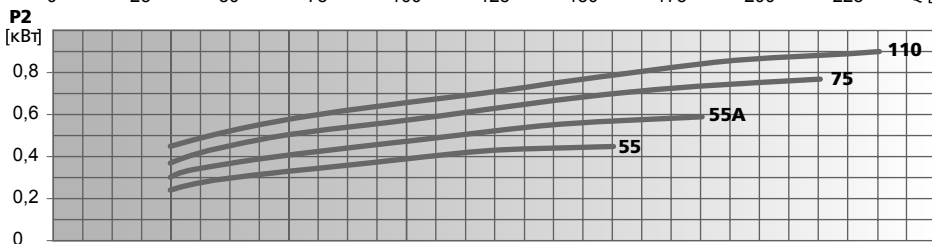
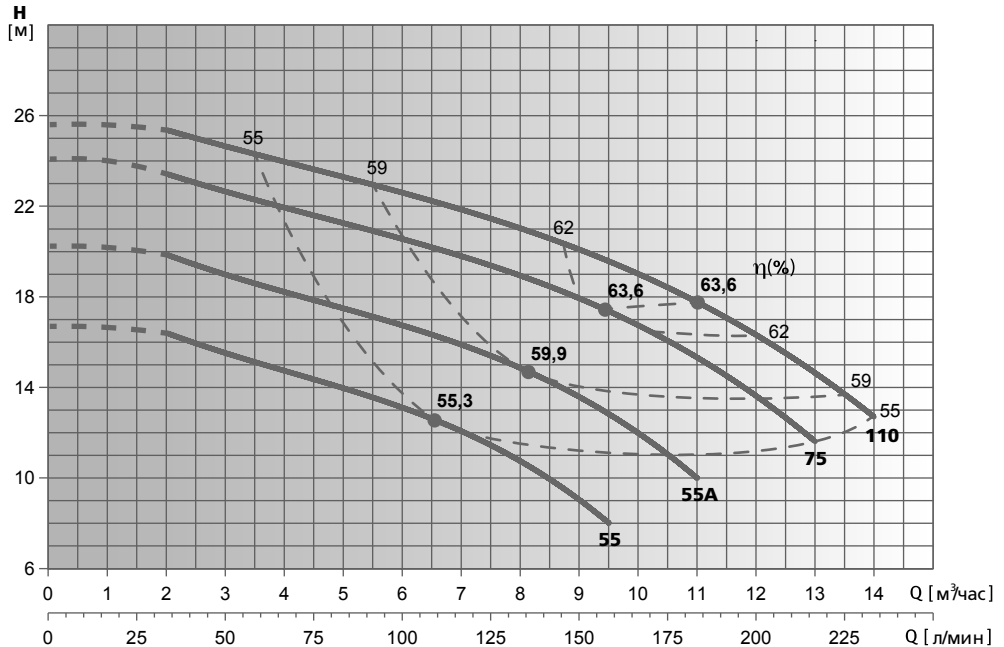

Модель насоса	P2		I _n , А при U=400 В	л/мин														
	кВт	HP		м³/час														
FL 32-112-280/55 230/400 SGI I-BRS	0,55	0,75	1,4	16,7	16,4	14	13,2	12	10,9	8,1								
FL 32-112-280/55A 230/400 SGI I-BRS	0,55	0,75	1,6	20,2	19,8	17,6	16,7	15,8	14,8	13	12,1	10						
FL 32-112-280/75 230/400 SGI I-BRS	0,75	1	2	24	23,3	21,4	20,5	19,6	18,8	17,4	16,7	15,5	13,7	11,6				
FL 32-112-280/110 230/400 SGI I-BRS	1,1	1,5	2,4	25,5	25,2	23,4	22,6	21,7	20,8	19,5	18,9	17,8	16,5	14,8	12,6			

* Гидравлические характеристики соответствуют жидкостям с плотностью $\rho = 1,0 \text{ кг/дм}^3$ и кинематической вязкостью $\nu = 1 \text{ мм}^2/\text{сек}$.

** Данные значения NPSH были получены при лабораторных испытаниях. Рекомендуется увеличивать данные величины при подборе на 0,5 м.

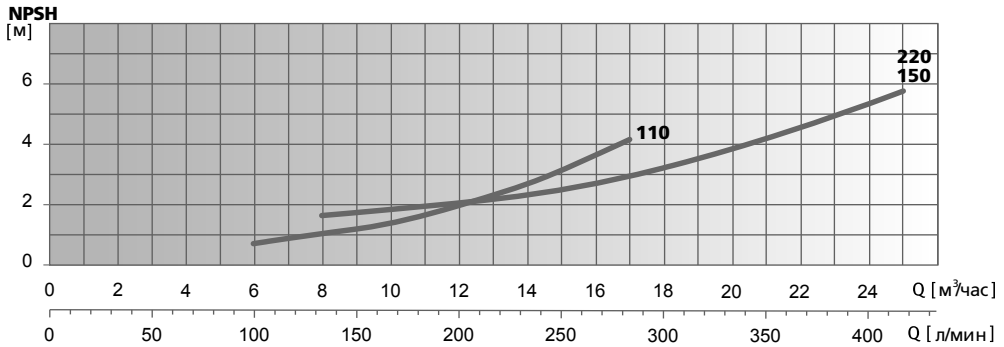
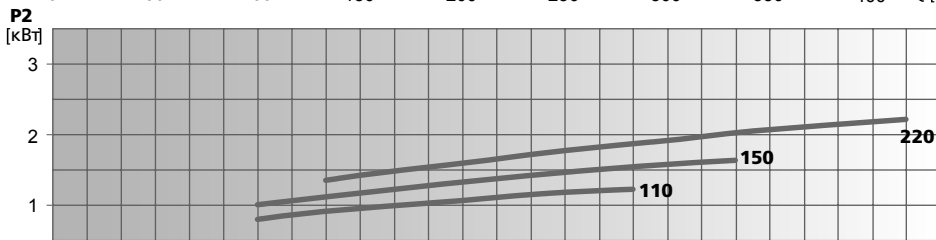
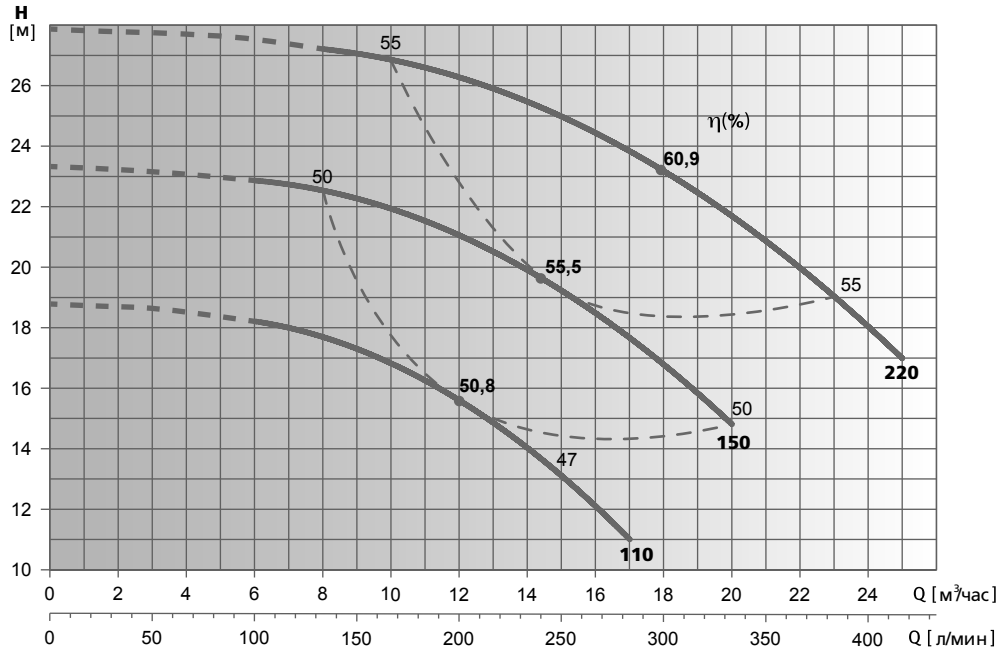

Модель насоса	P2		I _n , А при U=400 В	л/мин м ³ /час	0	100	113	133	158	167	183	200	217	233	283	333	383	400	417		
	кВт	HP																			
FL 32-125-280/110 230/400 SGI I-CST	1,1	1,5	2,4	Напор, м	18,8	18,3	18	17,7	17	16,8	16,3	15,7	15	14	11						
FL 32-125-280/150 230/400 SGI I-CST	1,5	2	3,2		23,3	22,9	22,7	22,5	22	21,9	21,5	21,1	20,5	20	17,8	14,8					
FL 32-125-280/220 230/400 SGI I-CST	2,2	3	4,6		27,8			27,2	26,9	26,8	26,5	26,1	25,8	25,4	23,8	21,7	19,1	18	17		

* Гидравлические характеристики соответствуют жидкостям с плотностью $\rho = 1,0 \text{ кг/дм}^3$ и кинематической вязкостью $\nu = 1 \text{ мм}^2/\text{сек}$.

** Данные значения NPSH были получены при лабораторных испытаниях. Рекомендуется увеличивать данные величины при подборе на 0,5 м.

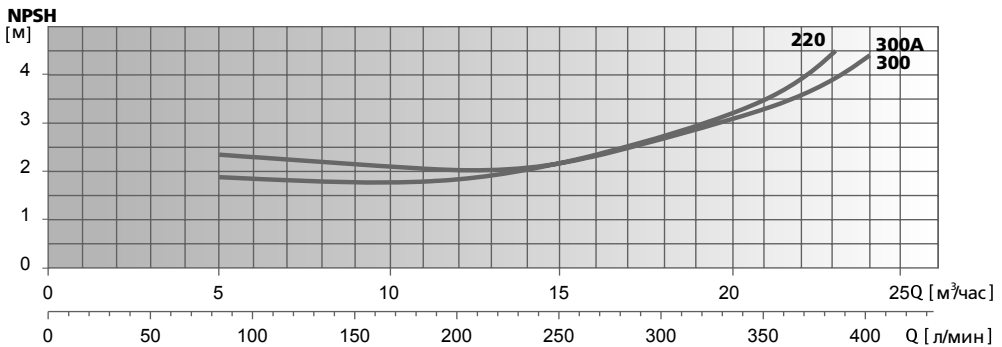
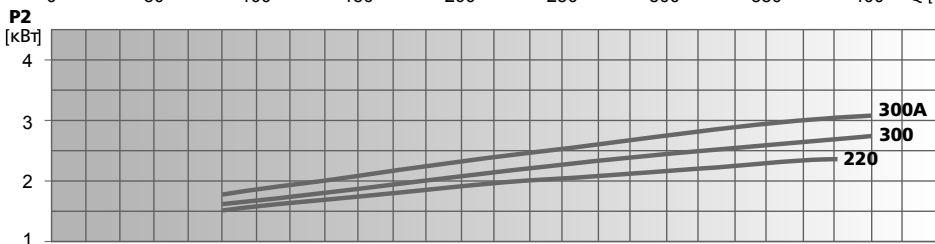
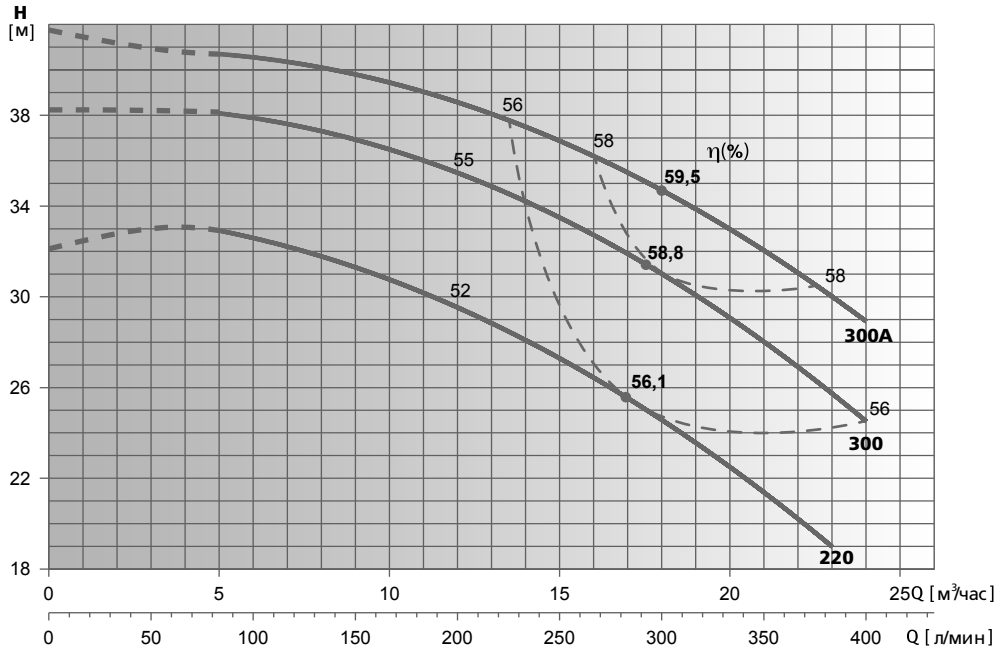

Модель насоса	P2		In, А при U=400 В	л/мин															
	кВт	НР		0	83	100	113	133	158	167	183	200	217	233	283	333	383	400	
FL 32-160-340/220 230/400 SGI I-CST	2.2	3	4,6	32,2	33	32,8	32,3	31,8	31,1	30,8	30,2	29,6	29	28,2	25,7	22,8	19		
FL 32-160-340/300 230/400 SGI I-CST	3	4	6	38,3	38,2	37,9	37,7	37,4	36,7	36,5	36,1	35,5	35	34,3	32	29,1	25,9	24,6	
FL 32-160-340/300A 230/400 SGI I-CST	3	4	6	41,8	40,9	40,7	40,3	40,1	39,6	39,4	39	38,6	38,2	37,6	35,6	33,2	30,1	28,9	

* Гидравлические характеристики соответствуют жидкостям с плотностью $\rho = 1,0 \text{ кг/дм}^3$ и кинематической вязкостью $\nu = 1 \text{ мм}^2/\text{сек}$.

** Данные значения NPSH были получены при лабораторных испытаниях. Рекомендуется увеличивать данные величины при подборе на 0,5 м.

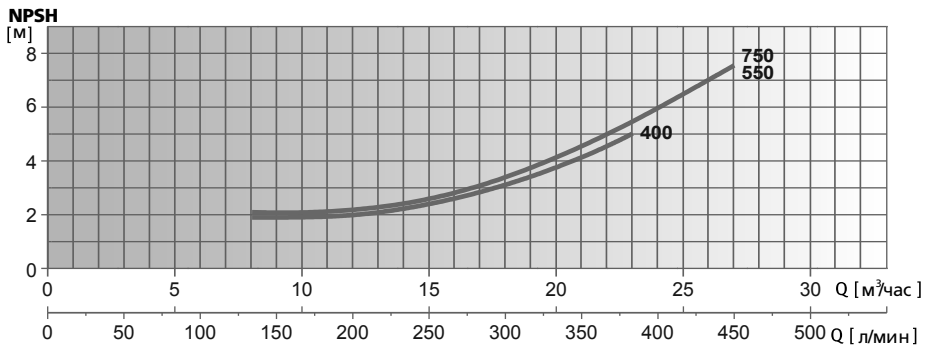
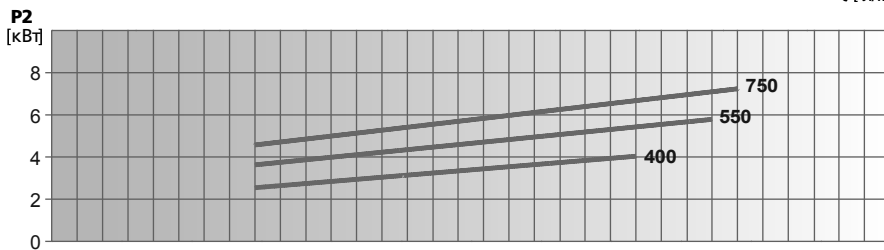
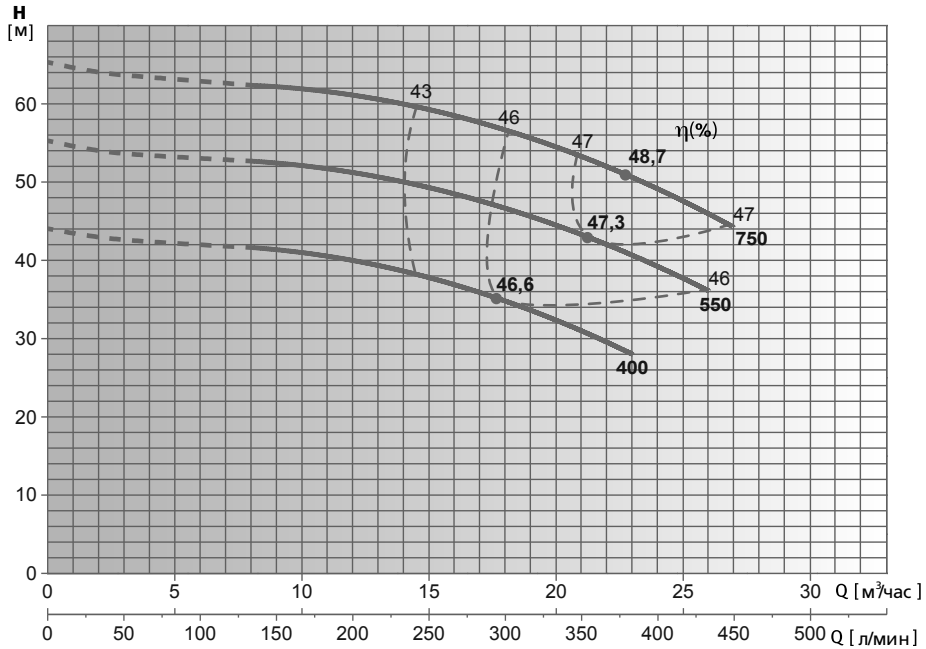

Модель насоса	P2		In, А при U=400 В	л/мин м³/час	0	133	158	167	183	200	217	233	283	333	383	400	417	433	450
	кВт	НР			0	8	9,5	10	11	12	13	14	17	20	23	24	25	26	27
FL 32-200-440/400 230/400 SGI I-CST	4	5,5	7,5	Напор, м	44,2	42	41,3	41,1	40,6	40	39,2	38,5	36,1	33	27,9				
FL 32-200-440/550 400/690 SGI I-CST	5,5	7,5	6,1		55,4	53	52,4	52,2	51,7	51,2	50,6	50	47,8	44,8	40,7	39,5	37,9	36,1	
FL 32-200-440/750 400/690 SGI I-CST	7,5	10	15,1		65,4	62,7	62,2	62	61,5	61,1	60,5	59,8	57,6	54,8	50,6	49,5	47,7	46,1	44

* Гидравлические характеристики соответствуют жидкостям с плотностью $\rho = 1,0 \text{ кг/дм}^3$ и кинематической вязкостью $\nu = 1 \text{ мм}^2/\text{сек}$.

** Данные значения NPSH были получены при лабораторных испытаниях. Рекомендуется увеличивать данные величины при подборе на 0,5 м.

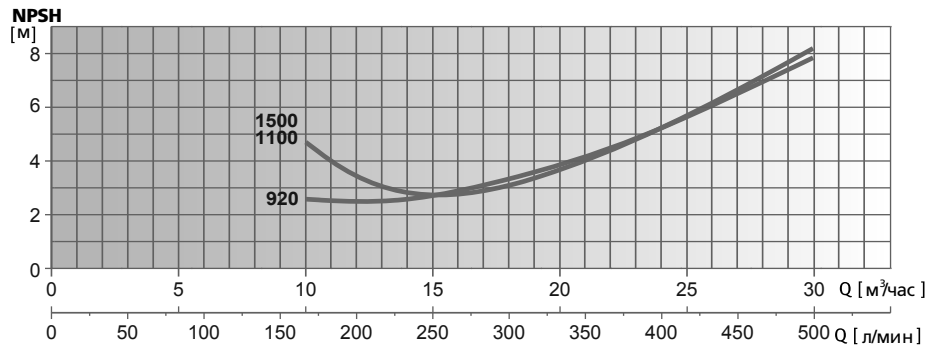
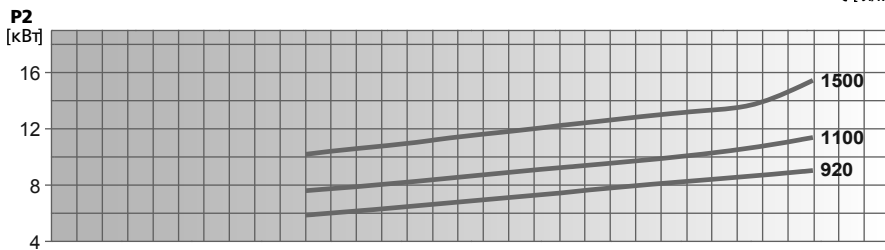
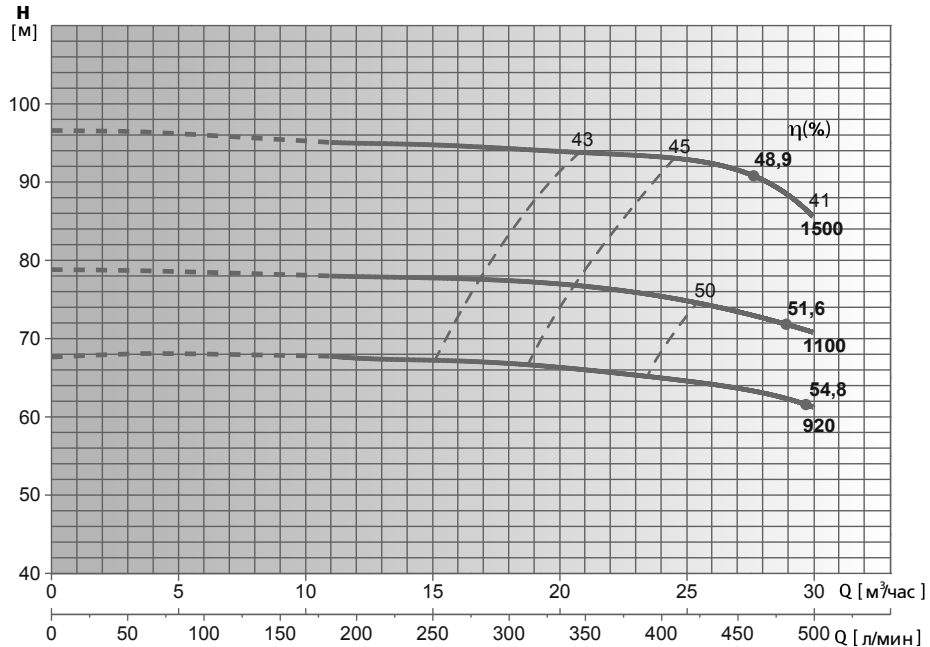

Модель насоса	P2		In, А при U=400 В	л/мин																
	кВт	HP		0	167	183	200	217	233	283	333	383	400	417	433	450	500			
FL 32-250-490/920 400/690 SGI I-CST	9,2	12,5	17,7	67,8	68	67,9	67,7	67,6	67,5	67,1	66,6	65,5	65,1	64,8	64,4	63,9	61,5			
FL 32-250-490/1100 400/690 SGI I-CST	11	15	20,6	78,8	78	78	77,9	77,7	77,6	77,5	77	76	75,4	74,9	74,2	73,5	70,9			
FL 32-250-490/1500 400/690 SGI I-CST	15	20	28,4	96,3	95	94,8	94,7	94,7	94,8	94,2	93,7	93,2	92,7	92,4	92,1	91,5	84,5			

* Гидравлические характеристики соответствуют жидкостям с плотностью $\rho = 1,0 \text{ кг/дм}^3$ и кинематической вязкостью $\nu = 1 \text{ мм}^2/\text{сек}$.

** Данные значения NPSH были получены при лабораторных испытаниях. Рекомендуется увеличивать данные величины при подборе на 0,5 м.

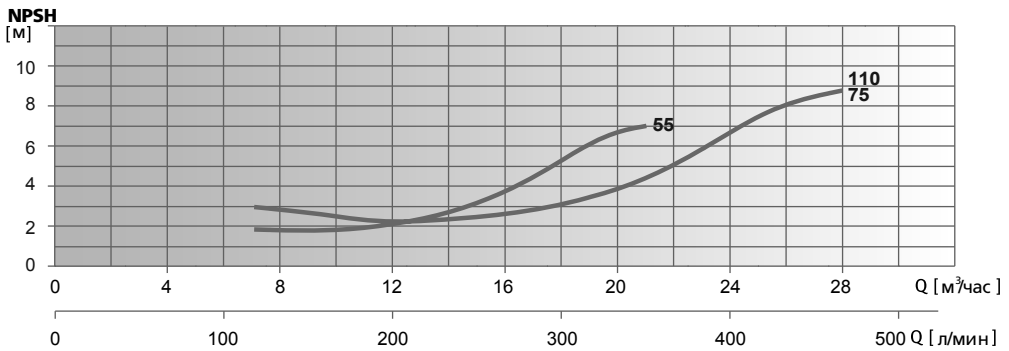
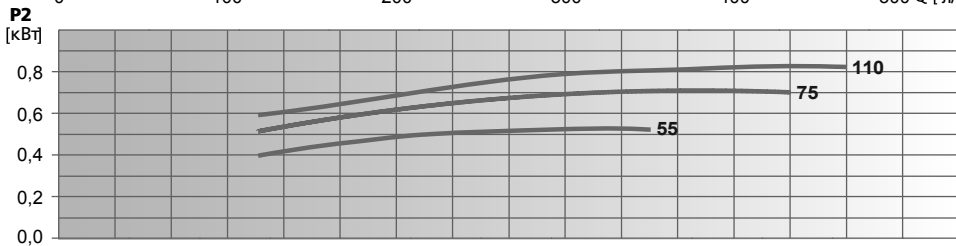
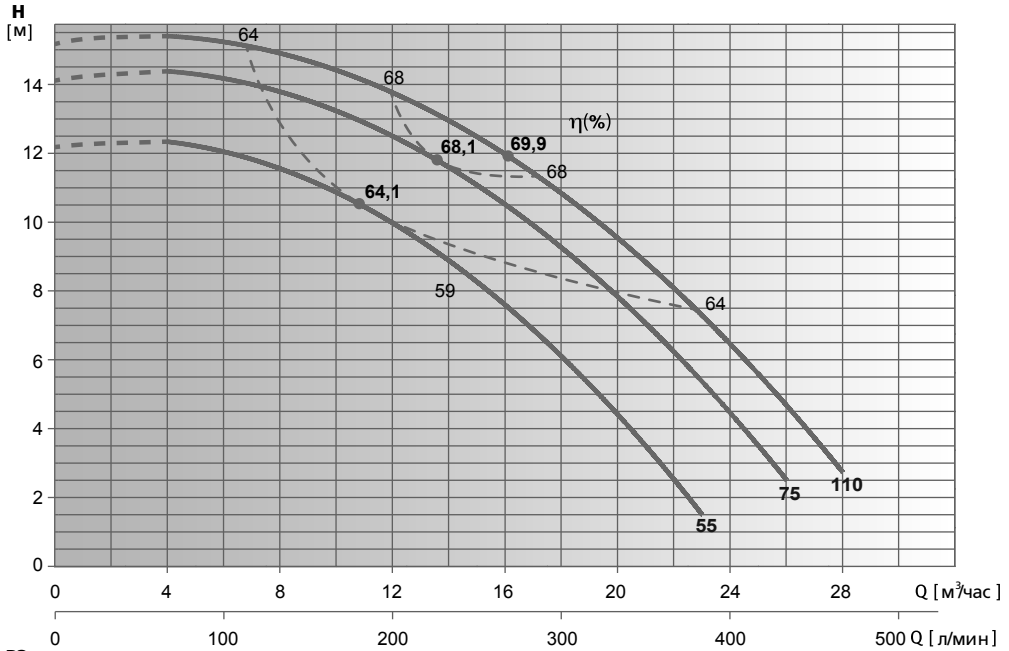

Модель насоса	P2		I _n , А при U=400 В	Q											
	кВт	HP		л/мин	0	67	83	133	167	283	333	383	433	467	
FL 40-100-250/55 230/400 SGI I-CST	0.55	0.75	1.4	л/мин	12,4	12,4	12,4	12	11,2	6,6	4,3	1,5			
FL 40-100-250/75 230/400 SGI I-CST	0.75	1	1.6	м³/час	14,4	14,5	14,5	14,3	13,8	9,8	7,7	5,4	2,5		
FL 40-100-250/110 230/400 SGI I-CST	1,1	1,5	2,4	Напор, м	15,5	15,5	15,6	15,5	15	11,5	9,5	7,2	4,6	2,8	

* Гидравлические характеристики соответствуют жидкостям с плотностью $\rho = 1,0 \text{ кг/дм}^3$ и кинематической вязкостью $\nu = 1 \text{ мм}^2/\text{сек}$.

** Данные значения NPSH были получены при лабораторных испытаниях. Рекомендуется увеличивать данные величины при подборе на 0,5 м.

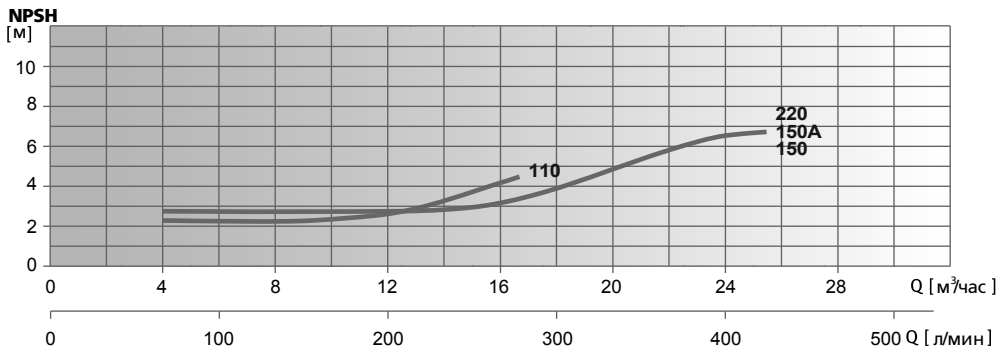
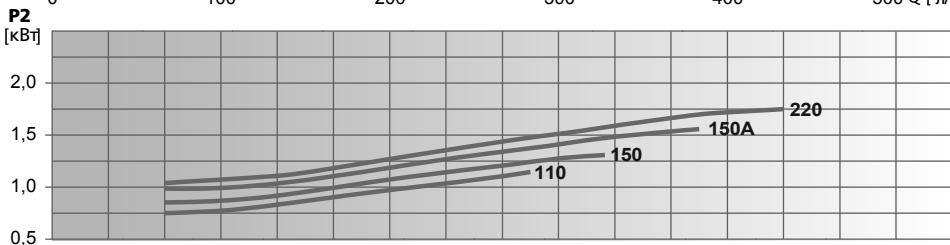
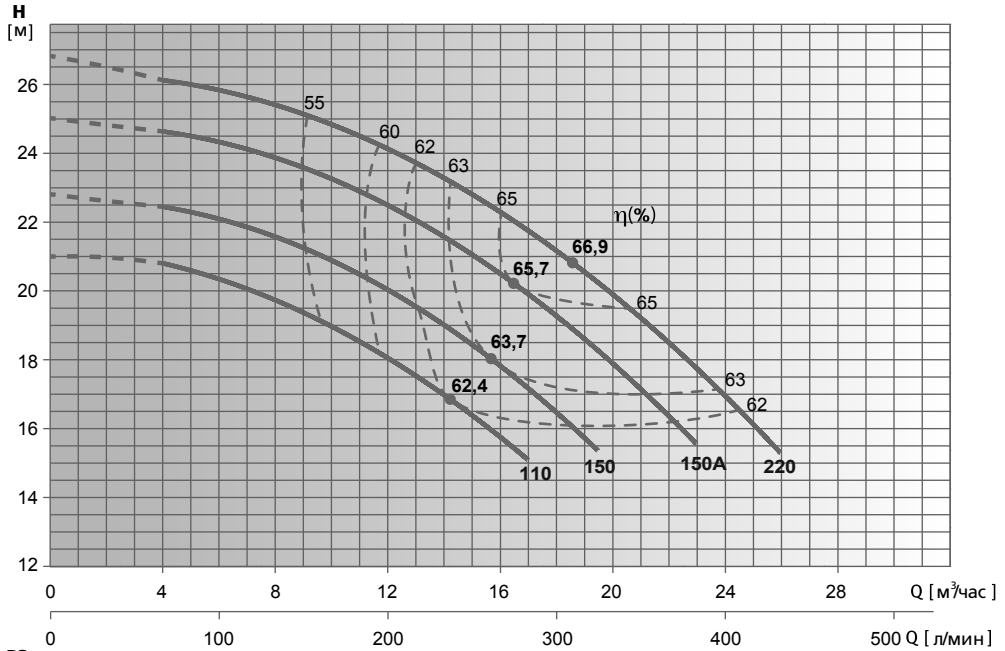

Модель насоса	P2		In, А при U=400 В	л/мин													
	кВт	НР		м³/час													
FL 40-112-320/110 230/400 SGI I-CST	1,1	1,5	2,4	21	20,8	20,6	19,8	19	15,1								
FL 40-112-320/150 230/400 SGI I-CST	1,5	2	3,2	22,8	22,5	22,3	21,5	20,9	17,3	15,3							
FL 40-112-320/150A 230/400 SGI I-CST	1,5	2	3	25	24,6	24,5	23,9	23,2	20	18	15,7						
FL 40-112-320/220 230/400 SGI I-CST	2,2	3	4,6	26,8	26,2	26	25,3	24,8	21,8	20	17,9	15,2					

* Гидравлические характеристики соответствуют жидкостям с плотностью $\rho = 1,0 \text{ кг/дм}^3$ и кинематической вязкостью $\nu = 1 \text{ мм}^2/\text{сек}$.

** Данные значения NPSH были получены при лабораторных испытаниях. Рекомендуется увеличивать данные величины при подборе на 0,5 м.

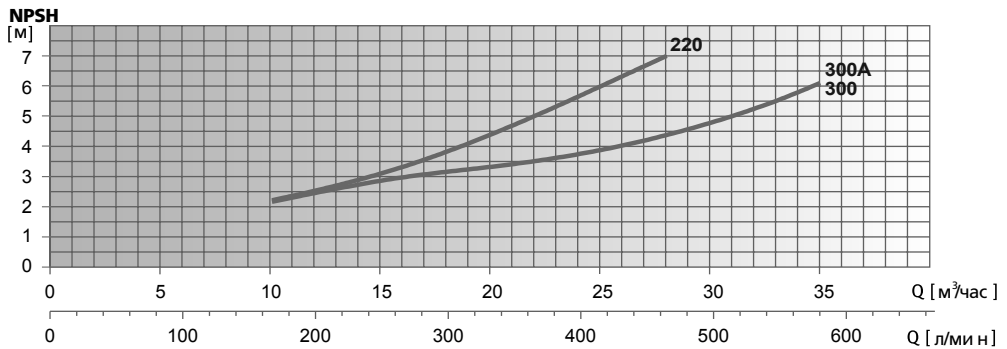
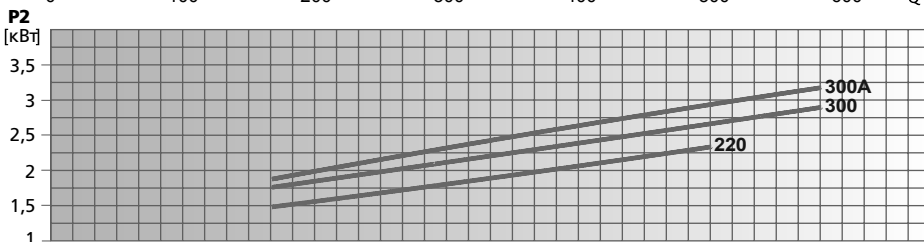
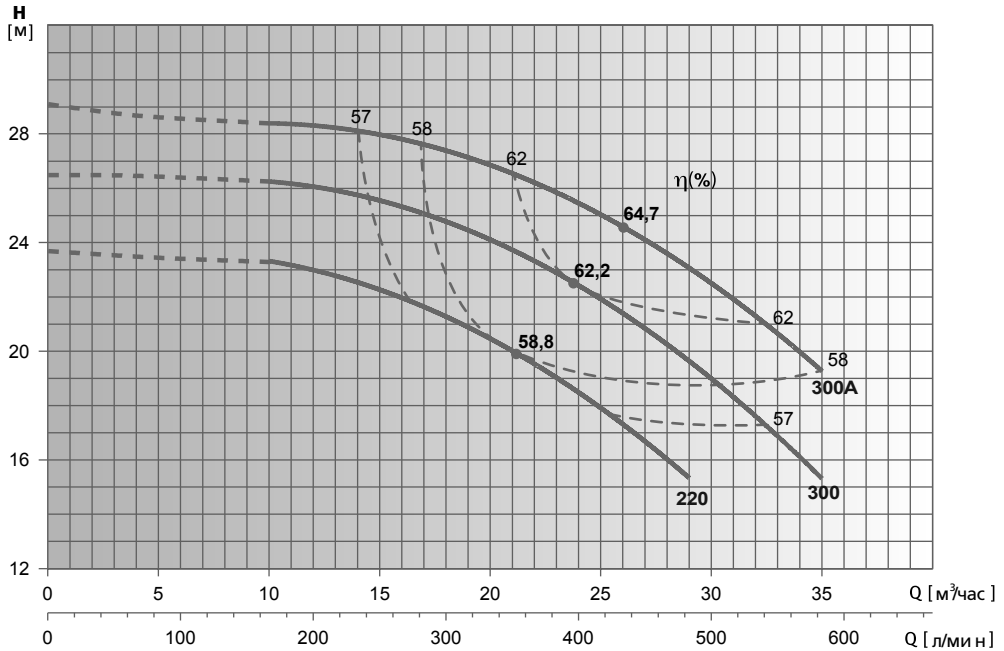

Модель насоса	P2		In, А при U=400 В	л/мин												
	кВт	НР		0	167	283	333	383	433	467	500	583				
FL 40-125-320/220 230/400 SGI I-CST	2.2	3	4.6	23,7	23,3	21,7	20,6	19,2	17,3	15,7	15,5					
FL 40-125-320/300 230/400 SGI I-CST	3	4	6	26,5	26,3	25	24,1	22,8	21,5	19,8	19	15,3				
FL 40-125-320/300A 230/400 SGI I-CST	3	4	6	29,1	28,5	27,5	26,8	25,9	24,6	23,4	22,6	19,2				

* Гидравлические характеристики соответствуют жидкостям с плотностью $\rho = 1,0 \text{ кг/дм}^3$ и кинематической вязкостью $\nu = 1 \text{ мм}^2/\text{сек}$.

** Данные значения NPSH были получены при лабораторных испытаниях. Рекомендуется увеличивать данные величины при подборе на 0,5 м.

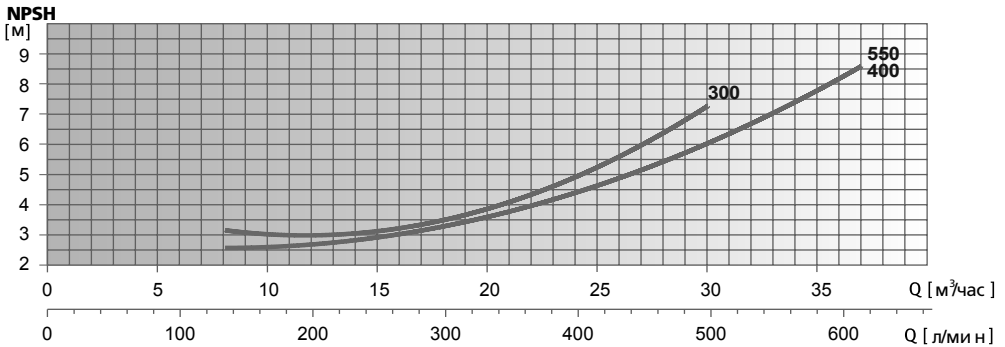
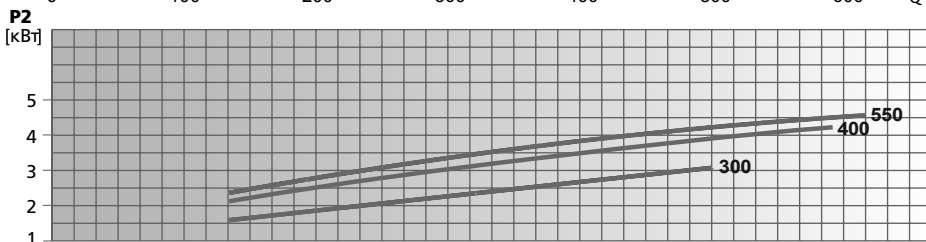
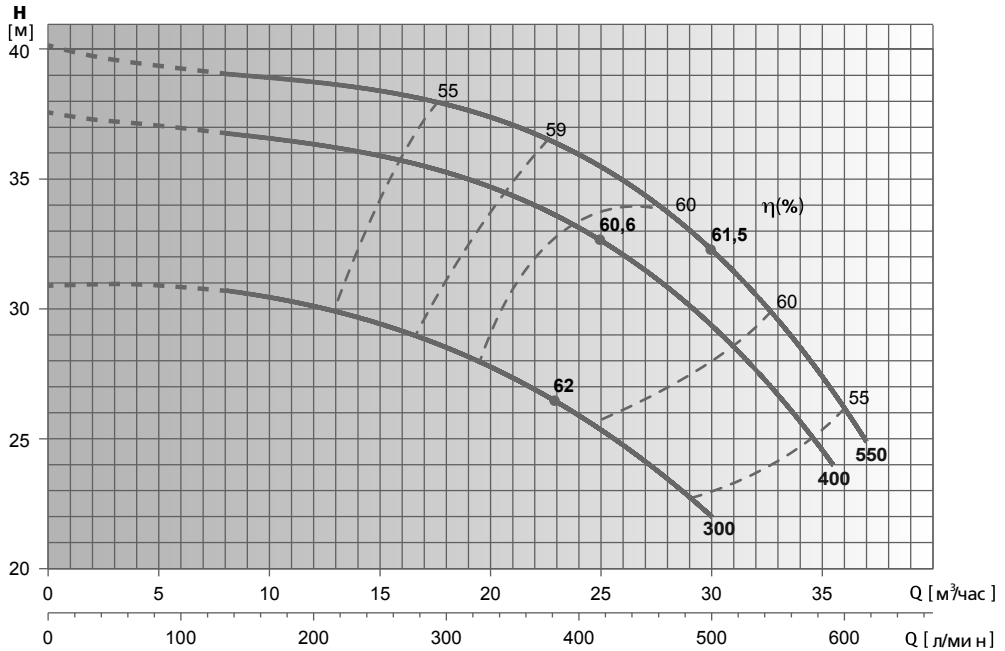

Модель насоса	P2		I _n , А при U=400 В	л/мин м³/час	0	133	167	283	333	383	433	467	500	583	592	617
	кВт	HP			0	8	10	17	20	23	26	28	30	35	35	37
FL 40-160-340/300 230/400 SGI I-BRS	3	4	6	Напор, м	30,9	30,7	30,5	28,8	27,8	26,4	24,8	22,9	22			
FL 40-160-340/400 230/400 SGI I-BRS	4	5,5	7,5		37,6	36,8	36,6	35,5	34,7	33,6	32,1	30,4	29,4	24,4	24	
FL 40-160-340/550 400/690 SGI I-BRS	5,5	7,5	6,1		40,2	39,1	38,9	38,1	37,4	36,4	35	33,3	32,4	27,4	26,6	25

* Гидравлические характеристики соответствуют жидкостям с плотностью $\rho = 1,0 \text{ кг/дм}^3$ и кинематической вязкостью $\nu = 1 \text{ мм}^2/\text{сек}$.

** Данные значения NPSH были получены при лабораторных испытаниях. Рекомендуется увеличивать данные величины при подборе на 0,5 м.

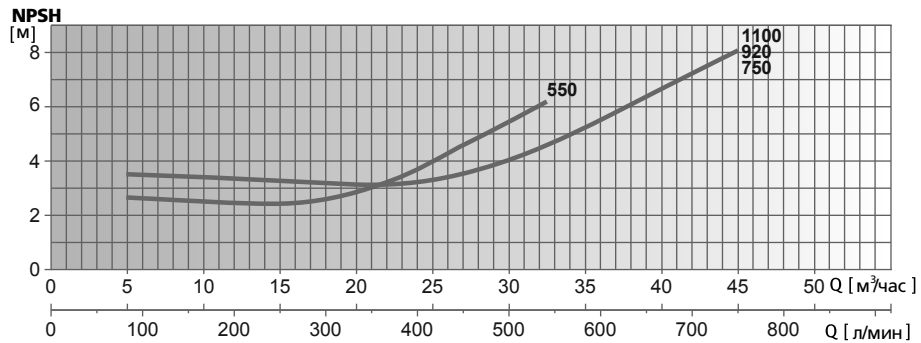
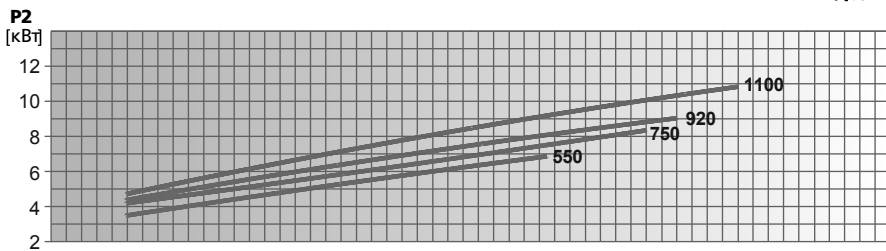
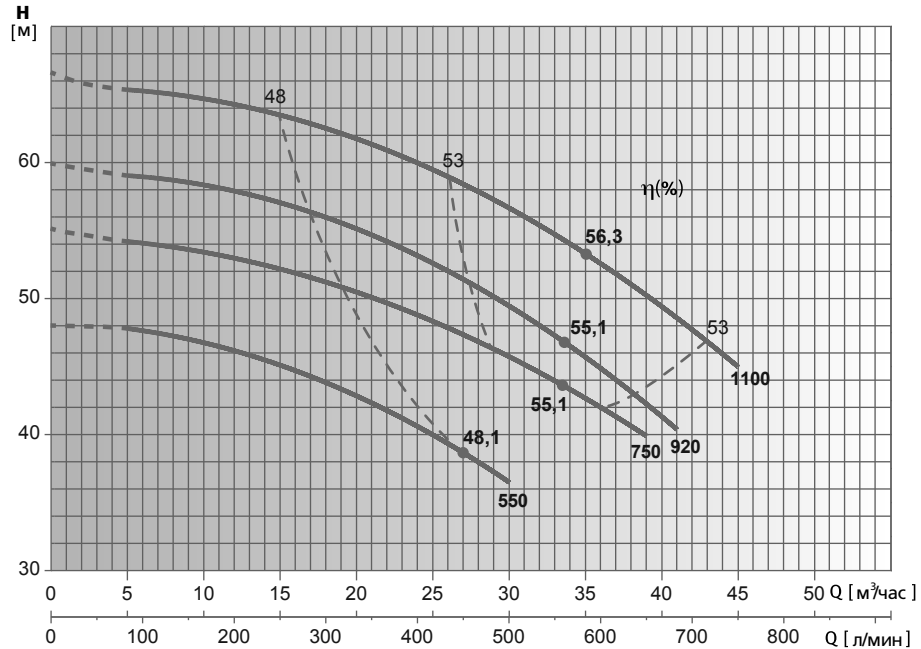

Модель насоса	P2		I _n , А при U=400 В	л/мин																	
	кВт	HP		0	83	133	167	283	333	383	433	467	500	583	592	617	650	683	708	725	750
FL 40-200-440/550 400/690 SGI I-BRS	5,5	7,5	6,1	48	48	47	46,4	44,3	42,9	41,3	39,5	37,4	36,4								
FL 40-200-440/750 400/690 SGI I-BRS	7,5	10	15,1	55,1	54,1	53,8	53,5	51,7	50,4	49,3	47,9	46,7	46	43,1	42,9	41,8	40				
FL 40-200-440/920 400/690 SGI I-BRS	9,2	12,5	17,7	60	59,9	58,8	58,2	56,2	55,3	54	52,5	51	50,2	46,8	46,4	45,1	43	40,1			
FL 40-200-440/1100 400/690 SGI I-BRS	11	15	20,6	66,5	66,9	65	64,4	62,5	61,6	60,6	59,3	57,9	57,2	54,2	54	52,9	51,5	49,7	48,1	47,2	45

* Гидравлические характеристики соответствуют жидкостям с плотностью $\rho = 1,0 \text{ кг/дм}^3$ и кинематической вязкостью $\nu = 1 \text{ мм}^2/\text{сек}$.

** Данные значения NPSH были получены при лабораторных испытаниях. Рекомендуется увеличивать данные величины при подборе на 0,5 м.

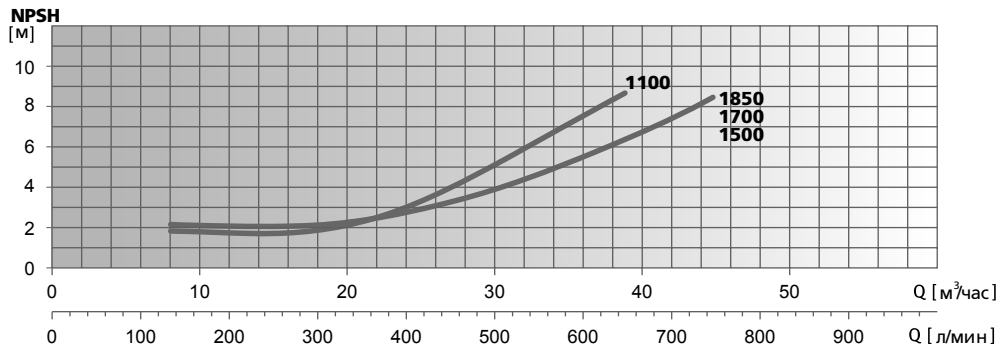
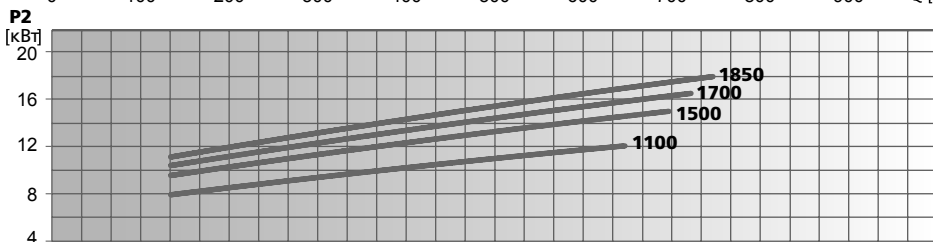
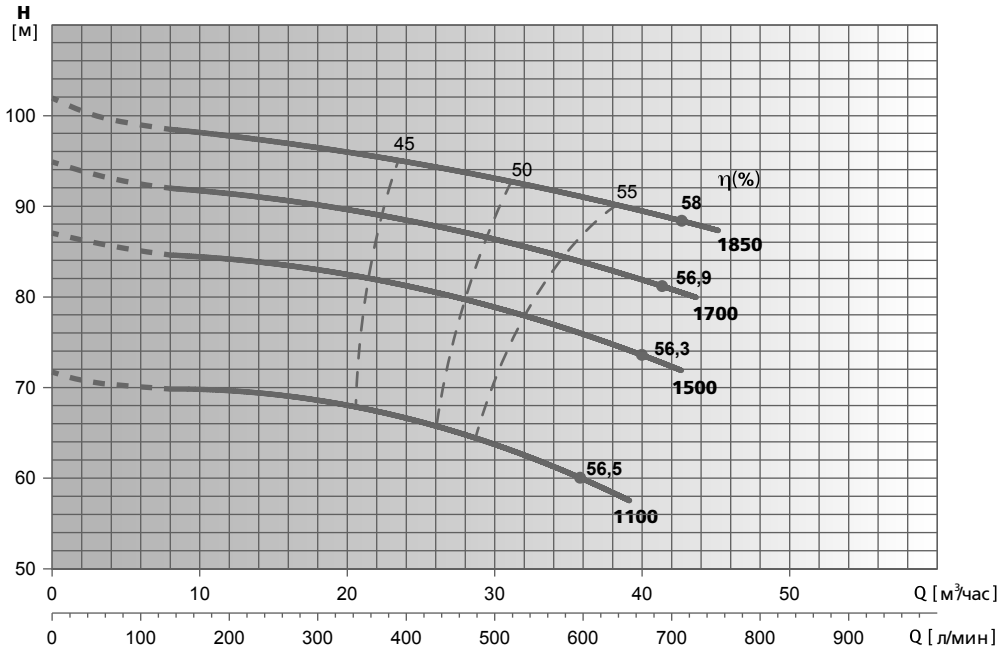

Модель насоса	P2		In, А при U=400 В	л/мин																	
	кВт	HP		м³/час																	
FL 40-250-490/1100 400/690 SGI I-CST	11	15	20.6	0	8	10	13	17	20	23	26	28	30	35	35.5	37	39	41	42.5	43.5	45
FL 40-250-490/1500 400/690 SGI I-CST	15	20	28.4	72	70.5	70.1	68.7	68.1	67.3	66.1	64.9	64	60.9	60.6	59.3	57.7					
FL 40-250-490/1700 400/690 SGI I-CST	17	23	31.5	87.2	85	84.6	83.2	82.4	81.8	80.7	79.7	79.1	76.9	76.5	75.7	74.2	72.8	72.2			
FL 40-250-490/1850 400/690 SGI I-CST	18.5	25	33.1	95	92.3	91.9	90.3	89.5	88.7	87.9	87.2	86.6	84.6	84.5	83.6	82.6	81.3	80.5	80.1		
				102	98.8	98.3	96.4	95.8	95.1	94.4	93.8	93.4	91.7	91.6	91	90.1	89.2	88.5	88.1	87	

* Гидравлические характеристики соответствуют жидкостям с плотностью $\rho = 1,0 \text{ кг/дм}^3$ и кинематической вязкостью $\nu = 1 \text{ мм}^2/\text{сек}$.

** Данные значения NPSH были получены при лабораторных испытаниях. Рекомендуется увеличивать данные величины при подборе на 0,5 м.

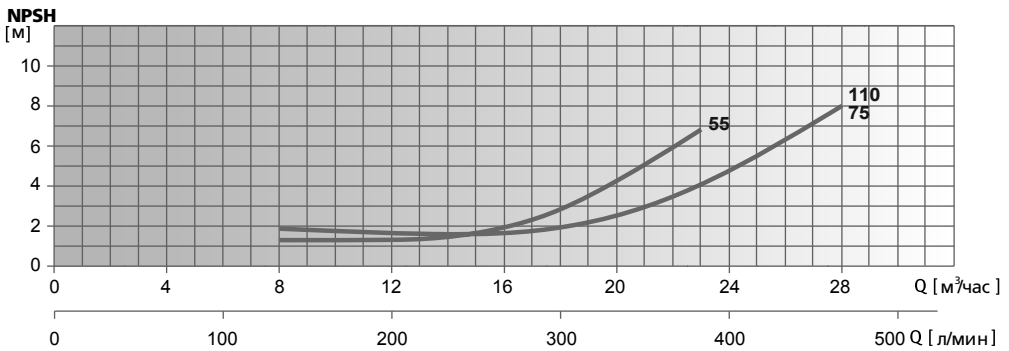
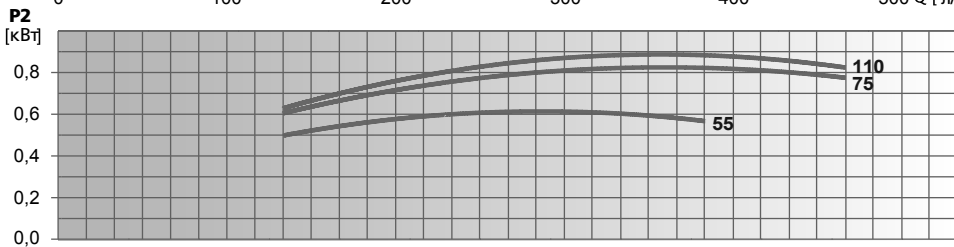
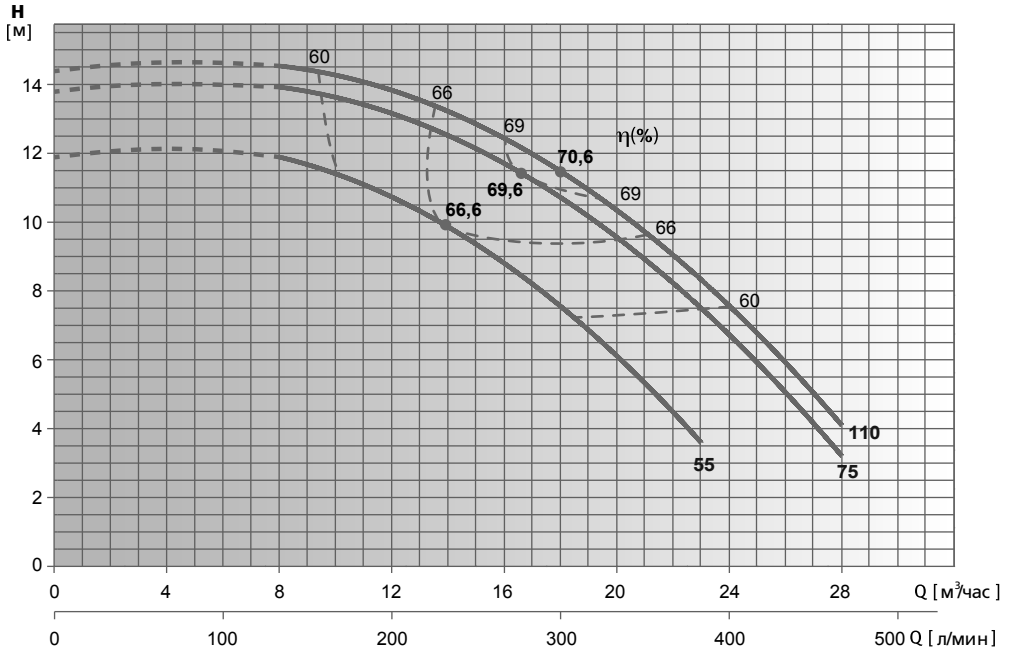

Модель насоса	P2		I _n , А при U=400 В	л/мин									
	кВт	НР		0	133	200	250	333	383	467			
FL 50-112-280/55 230/400 SGI I-AISI304	0,55	0,75	1,4	11,8	11,8	10,7	9,2	6,1	3,5				
FL 50-112-280/75 230/400 SGI I-AISI304	0,75	1	1,6	13,7	13,7	13,3	12,1	9,3	7,4	3,2			
FL 50-112-280/110 230/400 SGI I-AISI304	1,1	1,5	2,4	14,3	14,3	14	12,8	10,1	8,2	4,1			

* Гидравлические характеристики соответствуют жидкостям с плотностью $\rho = 1,0 \text{ кг/дм}^3$ и кинематической вязкостью $\nu = 1 \text{ мм}^2/\text{сек}$.

** Данные значения NPSH были получены при лабораторных испытаниях. Рекомендуется увеличивать данные величины при подборе на 0,5 м.

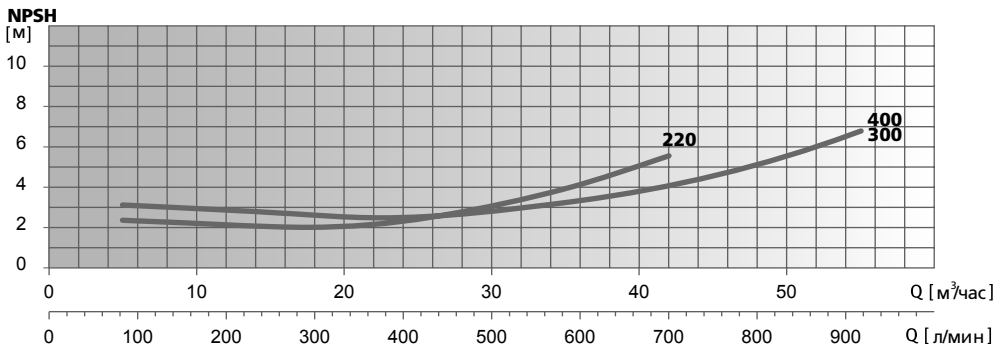
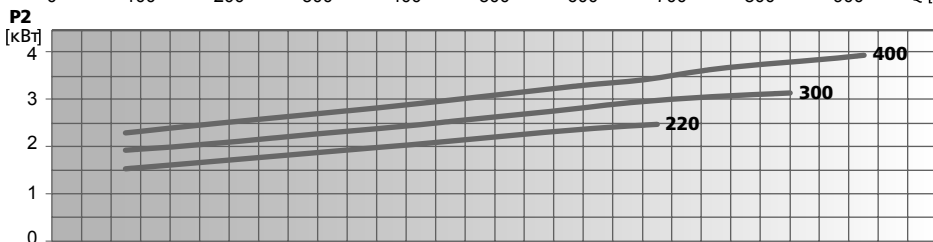
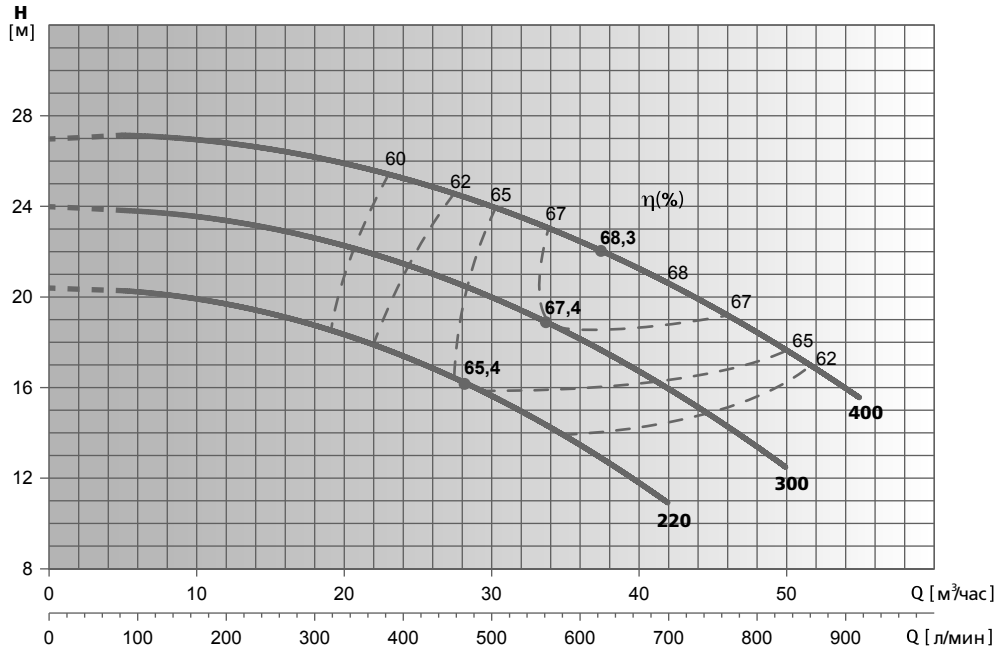

Модель насоса	P2		I _n , А при U=400 В	л/мин м³/час	Напор, м															
	кВт	HP			0	83	117	133	200	250	333	383	467	500	667	700	750	833	917	
FL 50-125-340/220 230/400 SGI I-CST	2.2	3	4,6	0	20,4	20,3	20,2	20,1	19,7	19,3	18,3	17,7	16,3	15,7	11,8	10,9				
FL 50-125-340/300 230/400 SGI I-CST	3	4	6	0	24	23,9	23,8	23,7	23,4	23	22,2	21,6	20,4	20	16,9	16	14,7	12,4		
FL 50-125-340/400 230/400 SGI I-CST	4	5,5	7,5	0	27	27,1	27,1	27,1	26,9	26,6	25,9	25,4	24,4	23,9	21,3	20,6	19,7	17,7	15,5	

* Гидравлические характеристики соответствуют жидкостям с плотностью $\rho = 1,0 \text{ кг/дм}^3$ и кинематической вязкостью $\nu = 1 \text{ мм}^2/\text{сек}$.

** Данные значения NPSH были получены при лабораторных испытаниях. Рекомендуется увеличивать данные величины при подборе на 0,5 м.

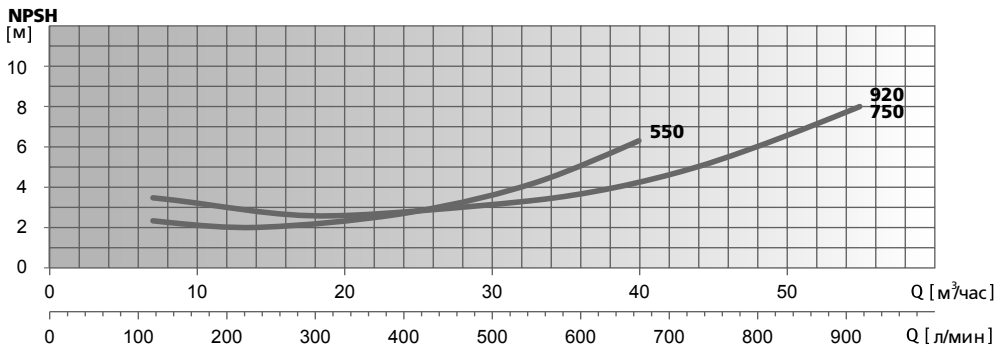
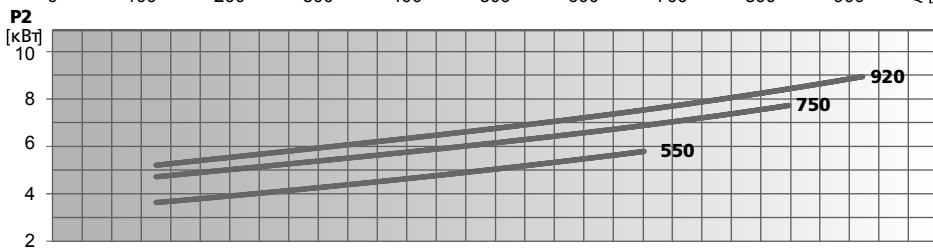
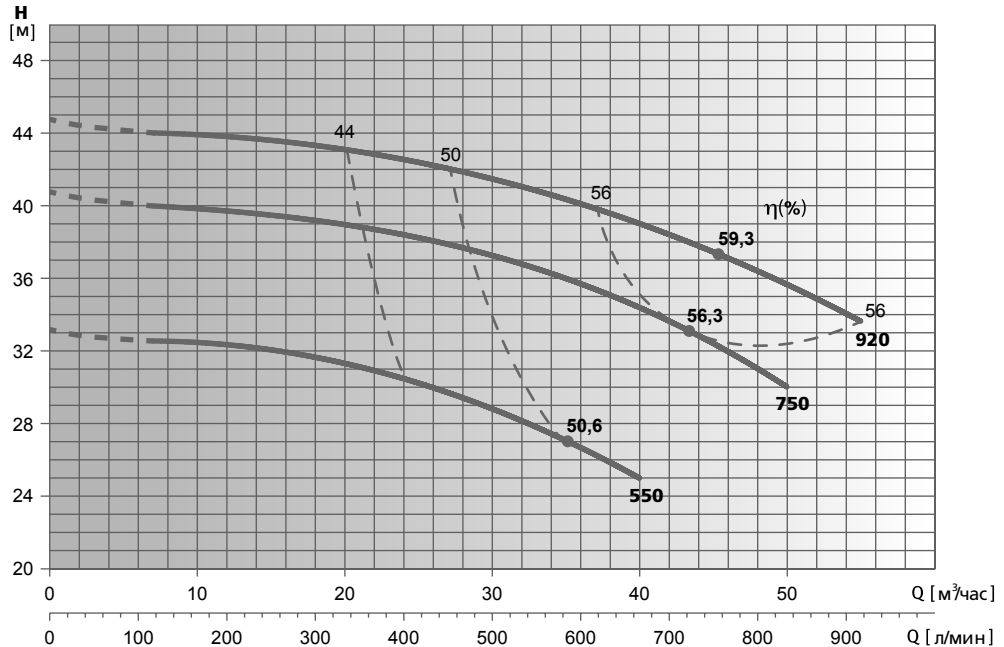

Модель насоса	P2		In, А при U=400 В	л/мин м³/час	0	117	133	200	250	333	383	467	500	667	700	750	833	917
	кВт	HP																
FL 50-160-340/550 400/690 SGI I-CST	5,5	7,5	6,1	Напор, м	33,1	32,5	32,4	32,3	32	31,2	30,6	29,4	28,7	24,9				
FL 50-160-340/750 400/690 SGI I-CST	7,5	10	15,1		40,7	39,9	39,8	39,7	39,5	39	38,5	37,5	37	34,3	33,7	32,5	29,8	
FL 50-160-340/920 400/690 SGI I-CST	9,2	12,5	17,7		44,7	44	43,9	43,7	43,5	43,1	42,7	41,8	41,4	38,9	38,2	37,5	35,7	33,5

* Гидравлические характеристики соответствуют жидкостям с плотностью $\rho = 1,0 \text{ кг/дм}^3$ и кинематической вязкостью $\nu = 1 \text{ мм}^2/\text{сек}$.

** Данные значения NPSH были получены при лабораторных испытаниях. Рекомендуется увеличивать данные величины при подборе на 0,5 м.

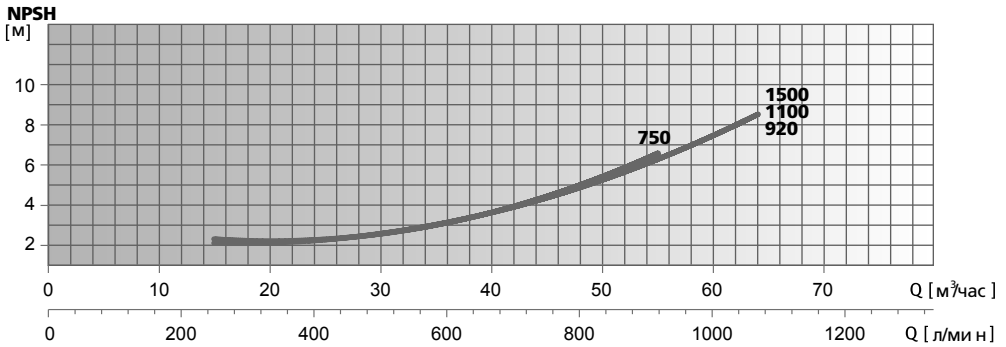
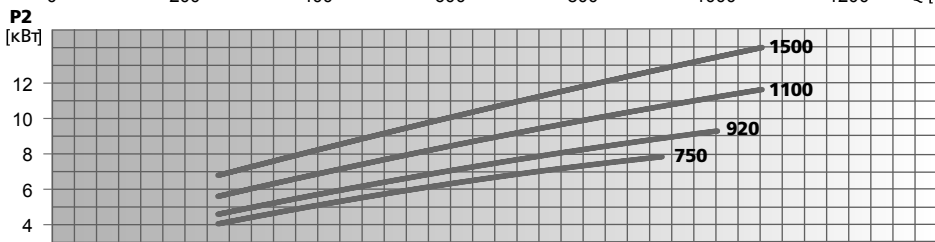
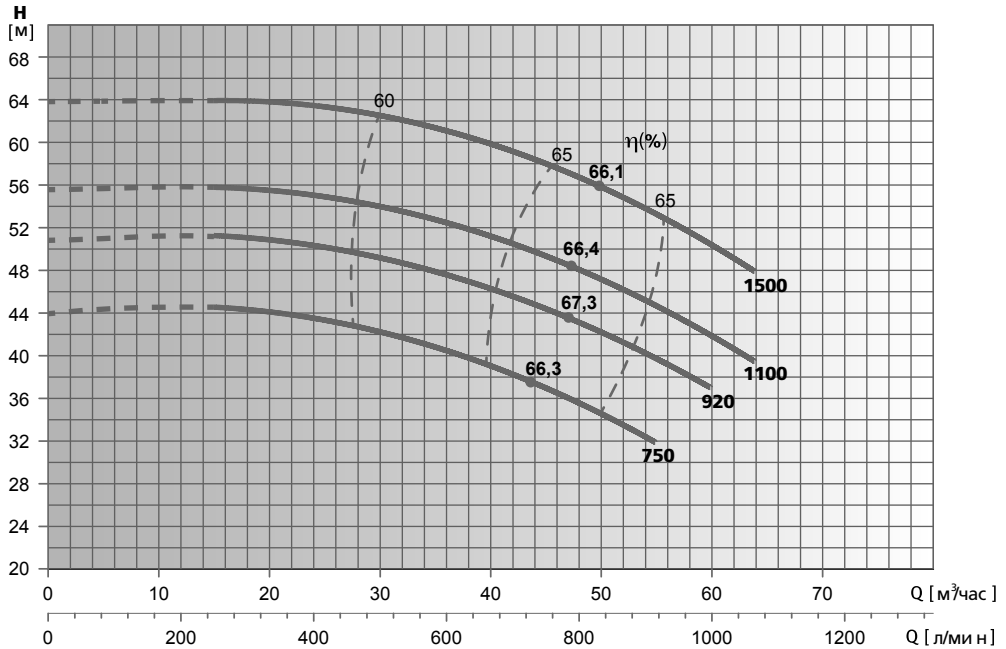

Модель насоса	P2		In, А при U=400 В	л/мин															
	кВт	HP		0	250	333	383	467	500	667	700	750	833	917	1000	1058	1067		
FL 50-200-440/750 400/690 SGI I-CST	7.5	10	15.1	44	44.6	44.3	43.9	42.8	42.2	39	38.2	36.9	34.5	31.5					
FL 50-200-440/920 400/690 SGI I-CST	9.2	12.5	17.7	51	51.5	51.2	50.8	50	49.5	46.4	45.7	44.5	42.3	39.7	36.9				
FL 50-200-440/1100 400/690 SGI I-CST	11	15	20.6	56	56.3	55.9	55.6	54.8	54.4	51.5	50.8	49.7	47.4	44.9	41.9	39.8			
FL 50-200-440/1500 400/690 SGI I-CST	15	20	28.4	64.5	64.7	64.4	64.2	63.5	63.1	60.5	59.6	58.6	56.4	53.8	50.8	48.4			

* Гидравлические характеристики соответствуют жидкостям с плотностью $\rho = 1,0 \text{ кг/дм}^3$ и кинематической вязкостью $\nu = 1 \text{ мм}^2/\text{сек}$.

** Данные значения NPSH были получены при лабораторных испытаниях. Рекомендуется увеличивать данные величины при подборе на 0,5 м.

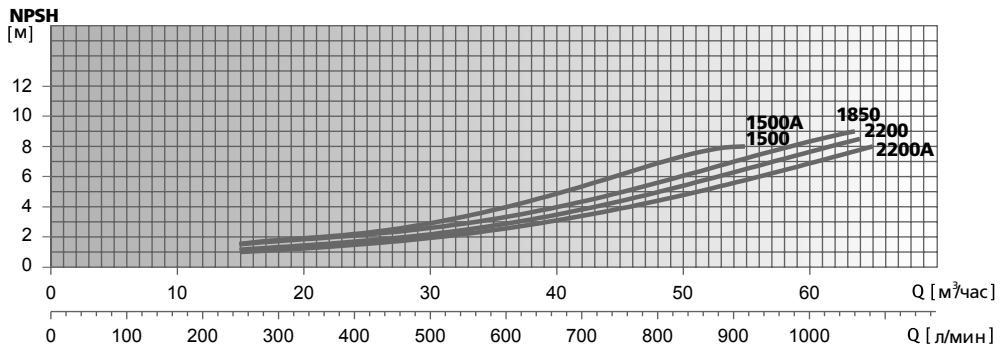
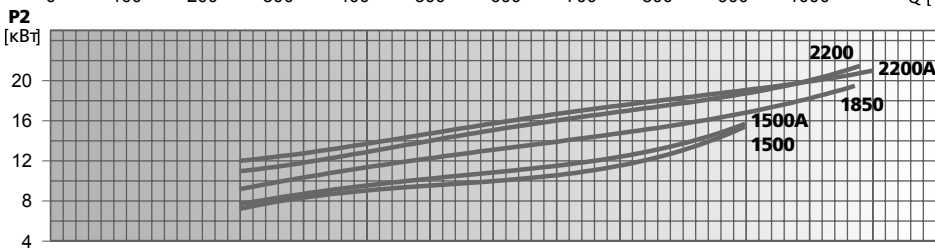
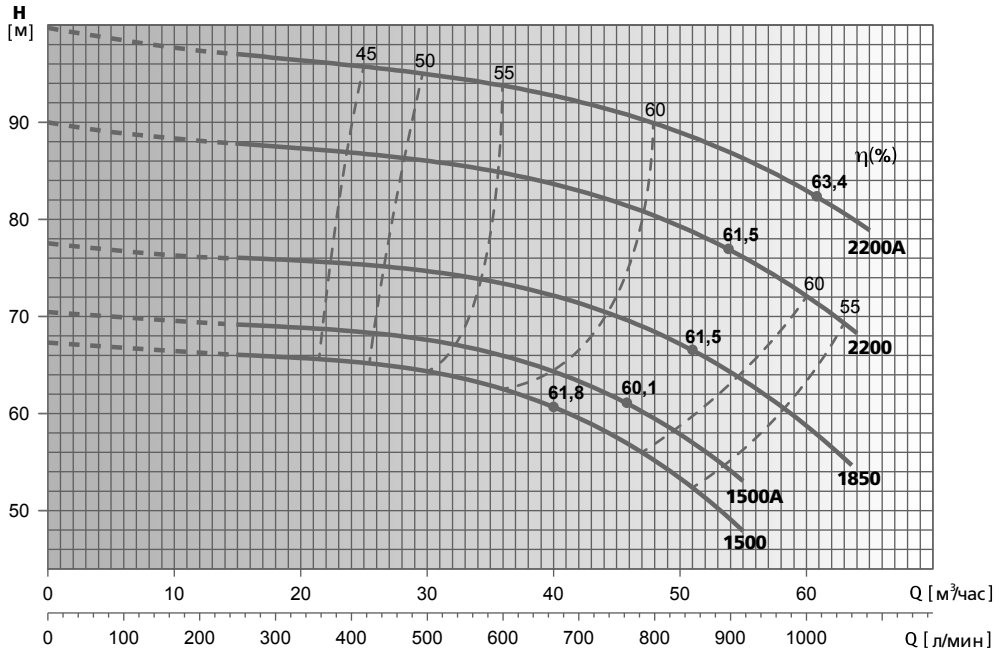

Модель насоса	P2		In, А при U=400 В	л/мин м³/час	0	250	333	383	467	500	667	700	750	833	917	1000	1058	1067	1083
	кВт	HP			0	15	20	23	28	30	40	42	45	50	55	60	63,5	64	65
FL 50-250-440/1500 400/690 SGI I-CST	15	20	28,4	Напор, м	67,3	66	65,6	65,2	64,7	64,2	60,6	59,5	57,5	53,3	48	-	-	-	-
FL 50-250-440/1500A 400/690 SGI I-CST	15	20	28,4		70,5	69,2	68,9	68,6	68	67,6	64,4	63,4	61,5	57,9	53	-	-	-	-
FL 50-250-440/1850 400/690 SGI I-CST	18,5	25	33,1		77,4	75,9	75,4	75,2	74,7	74,3	71,8	71	69,8	66,9	63,1	58,4	54,6	-	-
FL 50-250-440/2200 400/690 SGI I-CST	22	30	40,2		90	87,8	87,1	86,8	86,1	85,8	83,7	82,8	81,7	79,3	76	72,1	68,6	68,2	-
FL 50-250-440/2200A 400/690 SGI I-CST	22	30	39,6		99,4	96,7	96	95,8	95	94,7	92,4	91,9	90,7	88,7	86	82,8	80	79,8	79

* Гидравлические характеристики соответствуют жидкостям с плотностью $\rho = 1,0 \text{ кг/дм}^3$ и кинематической вязкостью $\nu = 1 \text{ мм}^2/\text{сек}$.

** Данные значения NPSH были получены при лабораторных испытаниях. Рекомендуется увеличивать данные величины при подборе на 0,5 м.

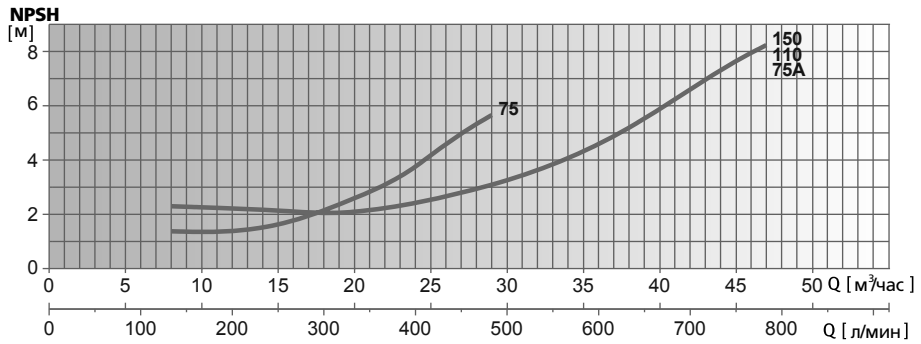
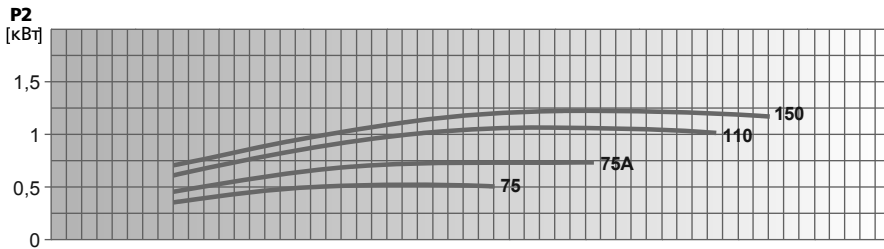
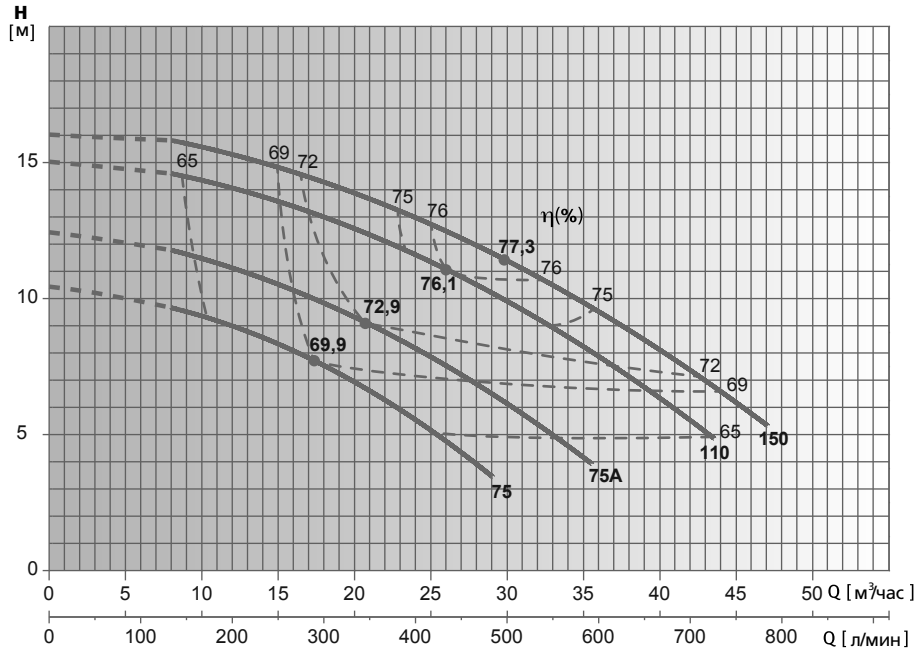

Модель насоса	P2		In, А при U=400 В	л/мин													
	kW	HP		м³/час													
FL 65-112-340/75 230/400 SGI I-AISI304	0,75	1	1,6	10,4	8	12	16	29	35,5	43,5	47	-	-	-	-	-	-
FL 65-112-340/75A 230/400 SGI I-AISI304	0,75	1	1,6	12,4	11,6	11,2	10,4	6,2	4	-	-	-	-	-	-	-	-
FL 65-112-340/110 230/400 SGI I-AISI304	1,1	1,5	2,4	15	14,5	14	13,5	10,2	7,8	4,9	-	-	-	-	-	-	-
FL 65-112-340/150 230/400 SGI I-AISI304	1,5	2	3,2	16	15,7	15,3	14,7	11,7	9,5	6,6	5,4	-	-	-	-	-	-

* Гидравлические характеристики соответствуют жидкостям с плотностью $\rho = 1,0 \text{ кг/дм}^3$ и кинематической вязкостью $\nu = 1 \text{ мм}^2/\text{сек}$.

** Данные значения NPSH были получены при лабораторных испытаниях. Рекомендуется увеличивать данные величины при подборе на 0,5 м.

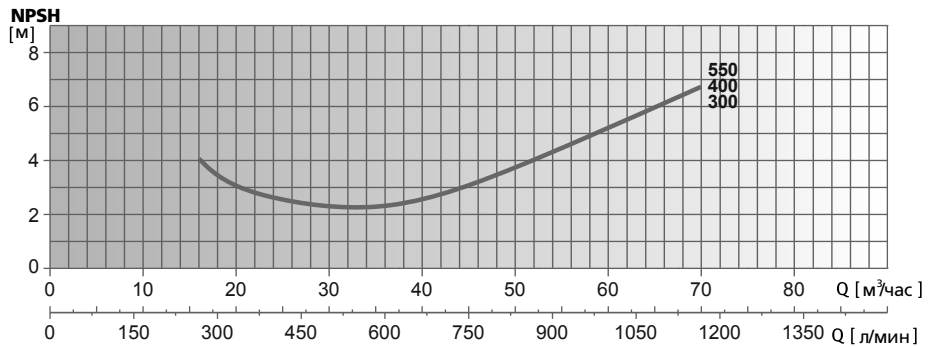
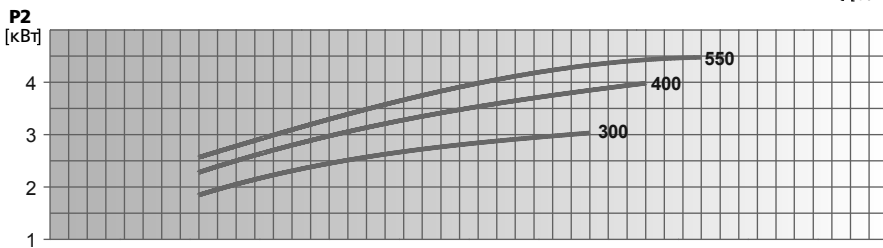
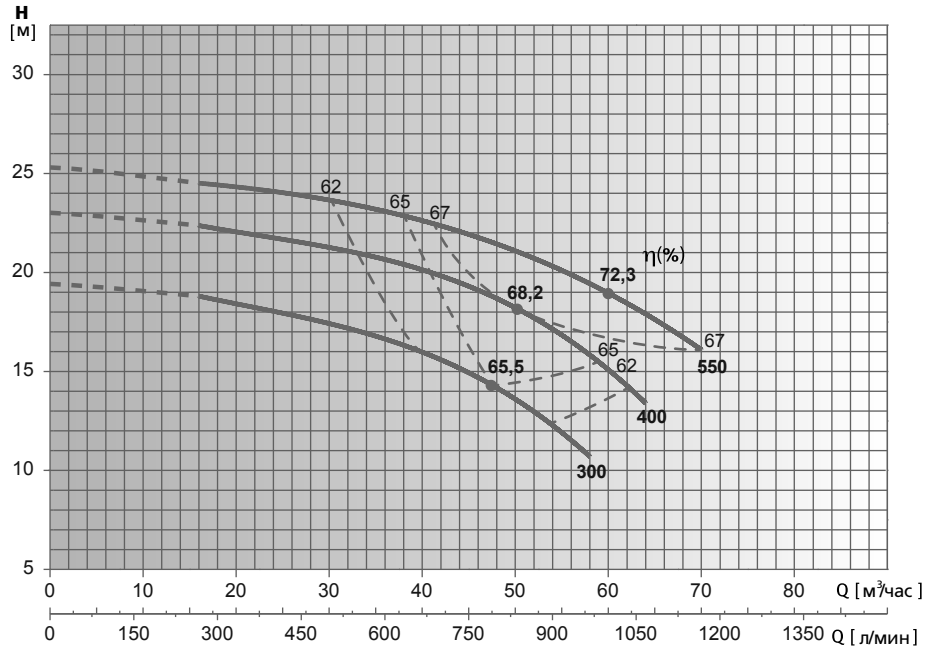

Модель насоса	P2		I _n , А при U=400 В	л/мин																	
	кВт	HP		0	267	483	592	725	783	967	1067	1167									
FL 65-125-360/300 230/400 SGI I-CST	3	4	6	0	16	29	35,5	43,5	47	58	64	70	19,4	18,7	17,6	16,6	15,2	14,4	10,6		
FL 65-125-360/400 230/400 SGI I-CST	4	5,5	7,5	23	22,3	21,4	20,6	19,4	18,7	15,9	13,3		23	22,3	21,4	20,6	19,4	18,7	15,9	13,3	
FL 65-125-360/550 400/690 SGI I-CST	5,5	7,5	6,1	25,3	24,5	23,7	23,1	22,1	21,5	19,4	18	16	25,3	24,5	23,7	23,1	22,1	21,5	19,4	18	16

* Гидравлические характеристики соответствуют жидкостям с плотностью $\rho = 1,0 \text{ кг/дм}^3$ и кинематической вязкостью $\nu = 1 \text{ мм}^2/\text{сек}$.

** Данные значения NPSH были получены при лабораторных испытаниях. Рекомендуется увеличивать данные величины при подборе на 0,5 м.

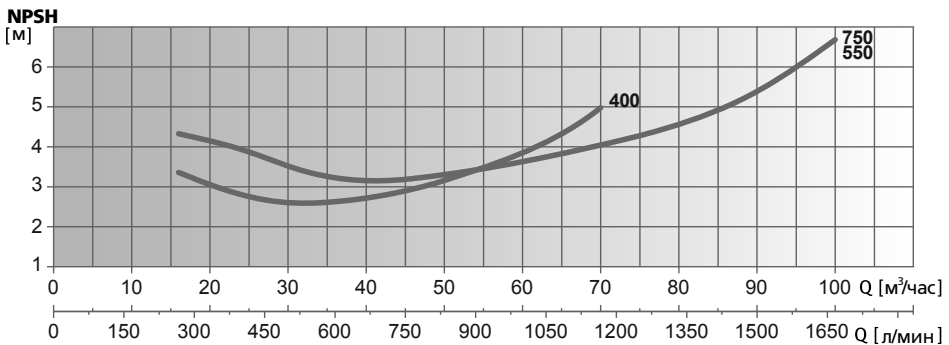
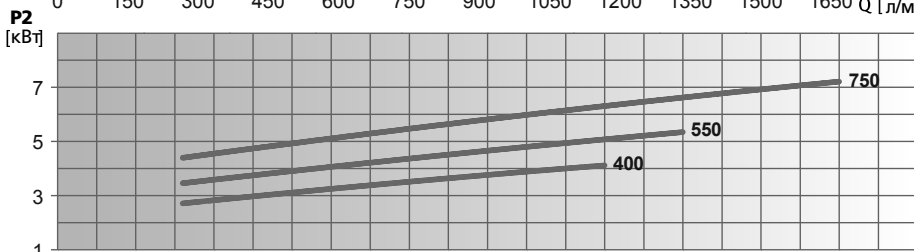
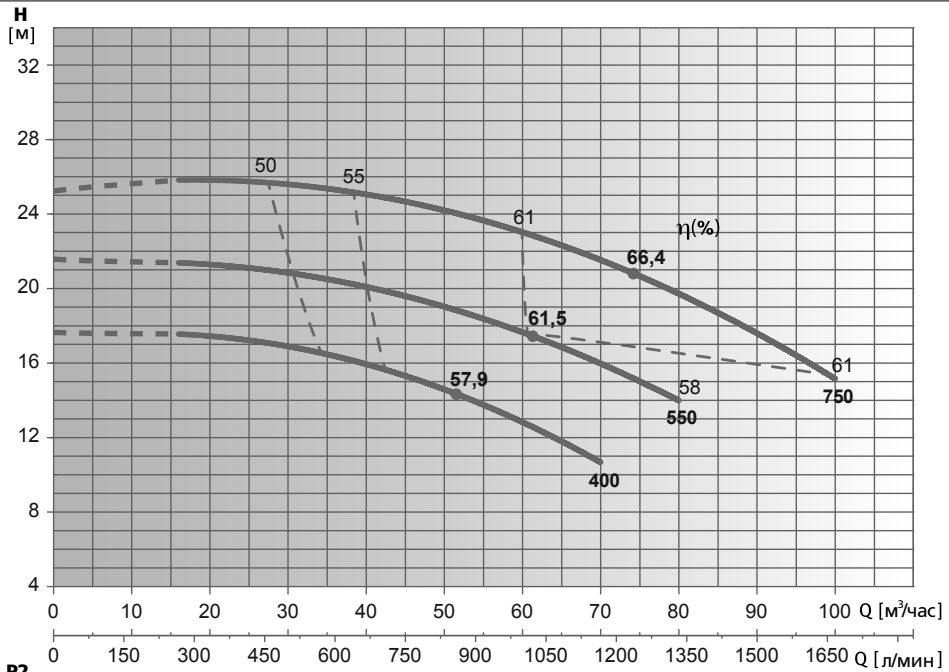

Модель насоса	P2		In, А при U=400 В	л/мин м³/час	0	267	483	592	725	783	967	1067	1167	1267	1333	1367	1400	1450	1533	1583	1667		
	кВт	HP			0	16	29	35.5	43.5	47	58	64	70	76	80	82	84	87	92	95	100		
FL 65-125-360A/400 230/400 SGI I-CST	4	5.5	7.5	Напор, м	17,8	17,7	17,1	16,6	15,6	15,2	13,2	11,9	10,7	-	-	-	-	-	-	-	-	-	
FL 65-125-360A/550 400/690 SGI I-CST	5,5	7,5	6,1		21,6	21,4	20,9	20,5	19,7	19,4	17,9	17	15,8	14,7	14	-	-	-	-	-	-	-	-
FL 65-125-360/750 400/690 SGI I-CST	7,5	10	15,1		25,1	25,7	25,4	25	24,5	24,2	23,1	22,5	21,6	20,6	19,9	19,5	19,1	18,4	17,3	16,6	15,4		

* Гидравлические характеристики соответствуют жидкостям с плотностью $\rho = 1,0 \text{ кг/дм}^3$ и кинематической вязкостью $\nu = 1 \text{ мм}^2/\text{сек}$.

** Данные значения NPSH были получены при лабораторных испытаниях. Рекомендуется увеличивать данные величины при подборе на 0,5 м.

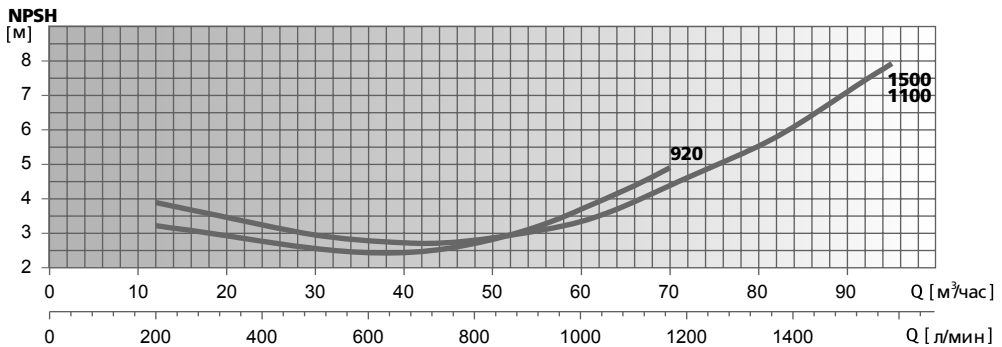
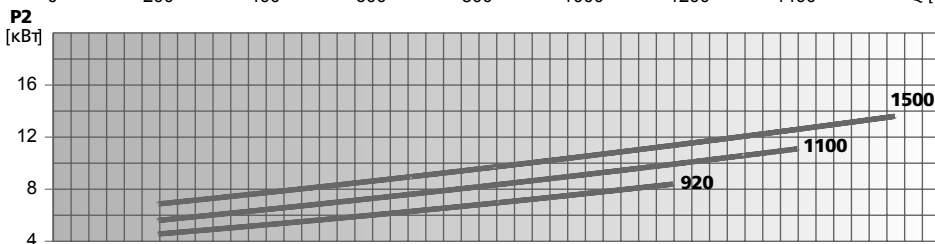
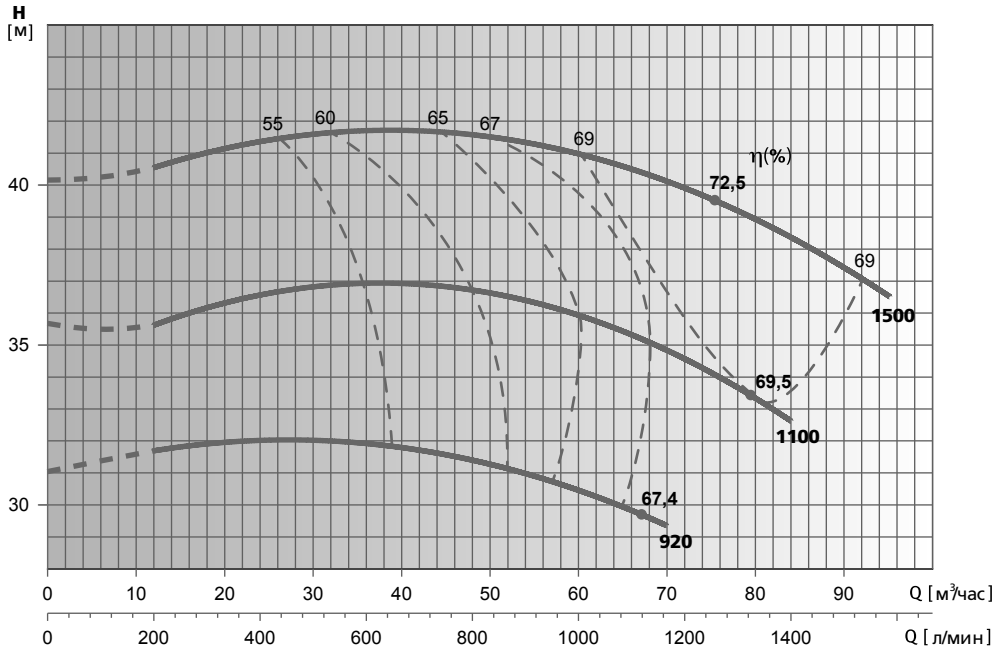

Модель насоса	P2		In, А при U=400 В	л/мин м³/час	0	200	267	483	592	725	783	967	1067	1167	1267	1333	1367	1400	1450	1533	1583	
	кВт	HP			0	12	16	29	35,5	43,5	47	58	64	70	76	80	82	84	87	92	95	
FL 65-160-360/920 400/690 SGI I-CST	9,2	12,5	17,7	Напор, м	31,2	31,9	32,1	32,1	32	31,9	31,8	31,2	30,4	29,4	-	-	-	-	-	-	-	-
FL 65-160-360/1100 400/690 SGI I-CST	11	15	20,6		35,9	35,5	36,7	37	37	36,8	36,7	36,4	36	35,4	34,7	33,7	33,4	32,6	-	-	-	-
FL 65-160-360/1500 400/690 SGI I-CST	15	20	28,4		40,5	41,1	41,3	41,6	41,6	41,5	41,4	41,1	40,9	40,6	40,2	39,8	39,5	39,2	38,7	37,5	36,5	-

* Гидравлические характеристики соответствуют жидкостям с плотностью $\rho = 1,0 \text{ кг/дм}^3$ и кинематической вязкостью $\nu = 1 \text{ мм}^2/\text{сек}$.

** Данные значения NPSH были получены при лабораторных испытаниях. Рекомендуется увеличивать данные величины при подборе на 0,5 м.

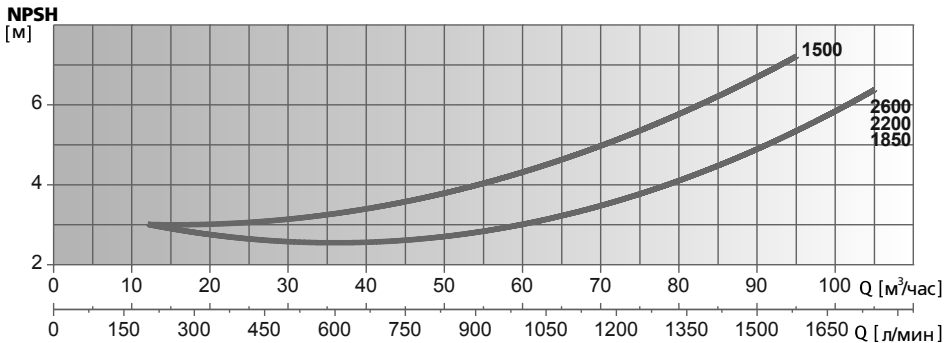
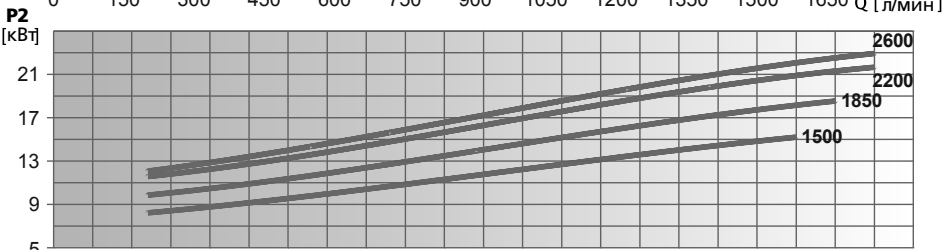
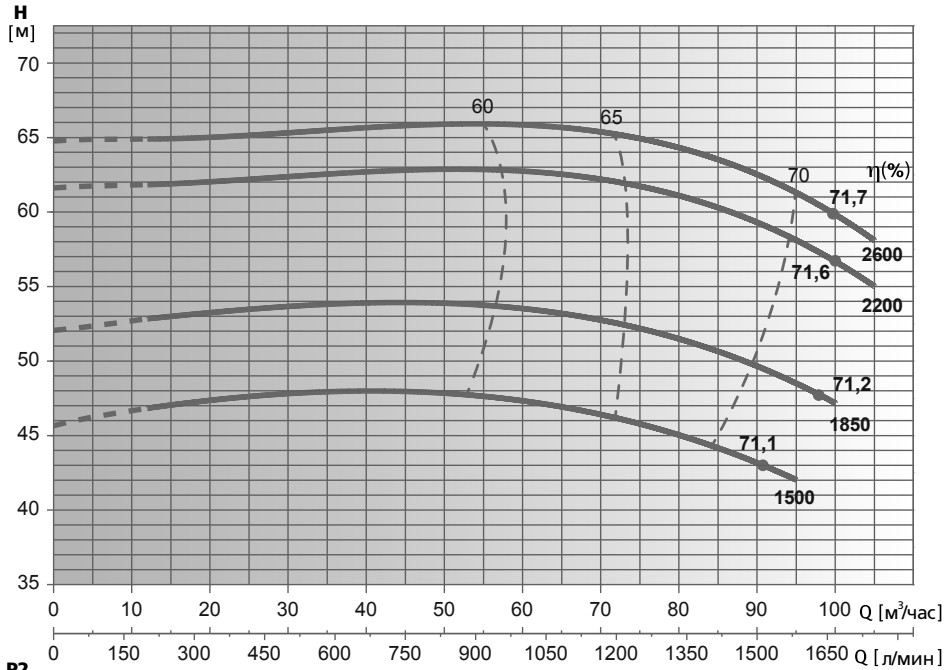

Модель насоса	P2		In, А при U=400 В	л/мин																		
	кВт	HP		м³/час																		
FL 65-200-475/1500 400/690 SGI I-CST	15	20	28,4	0	12	16	29	35,5	43,5	47	58	64	70	76	80	82	84	87	92	95	100	105
FL 65-200-475/1850 400/690 SGI I-CST	18,5	25	33,1	46,8	47,1	47,7	47,8	48	47,9	47,5	47	46,4	45,6	44,9	44,6	44,3	43,7	42,6	42	-	-	-
FL 65-200-475/2200 400/690 SGI I-CST	22	30	39,6	62	62,1	62,5	62,8	63	63,1	62,9	62,7	62,4	61,8	61,3	61	60,7	60,1	59	58,2	56,8	55,1	-
FL 65-200-475/2600 400/690 SGI I-CST	26	35	47,5	65,1	65,2	65,6	65,8	66,1	66,1	66	65,9	65,6	65	64,5	64,2	63,9	63,4	62,3	61,5	60	58,2	15,4

* Гидравлические характеристики соответствуют жидкостям с плотностью $\rho = 1,0 \text{ кг/дм}^3$ и кинематической вязкостью $\nu = 1 \text{ мм}^2/\text{сек}$.

** Данные значения NPSH были получены при лабораторных испытаниях. Рекомендуется увеличивать данные величины при подборе на 0,5 м.

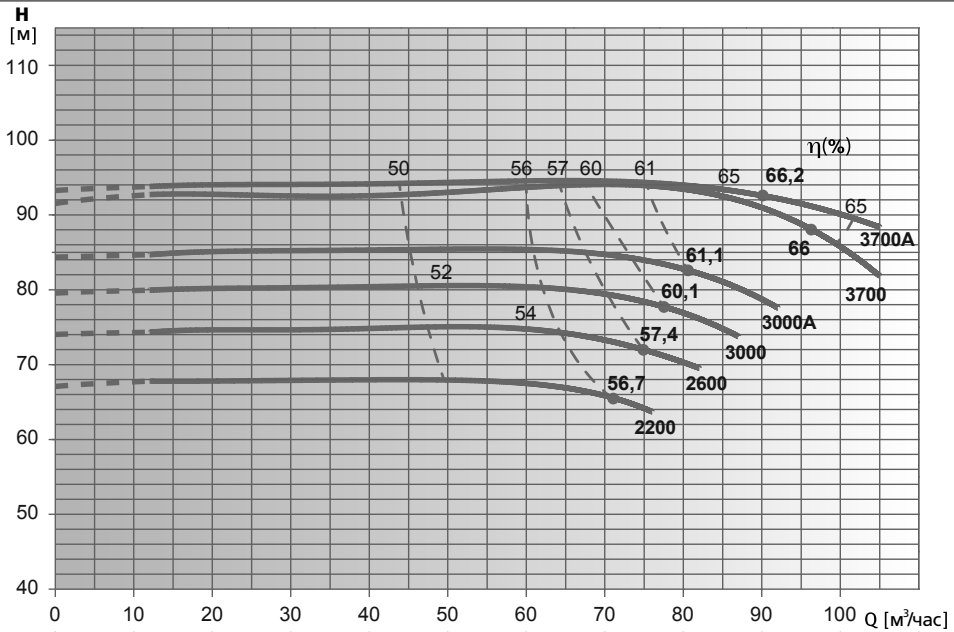

0 10 20 30 40 50 60 70 80 90 100 Q [м³/час]

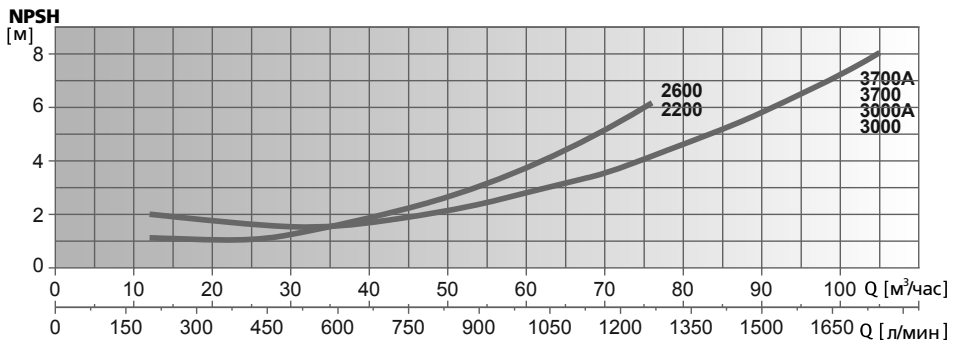
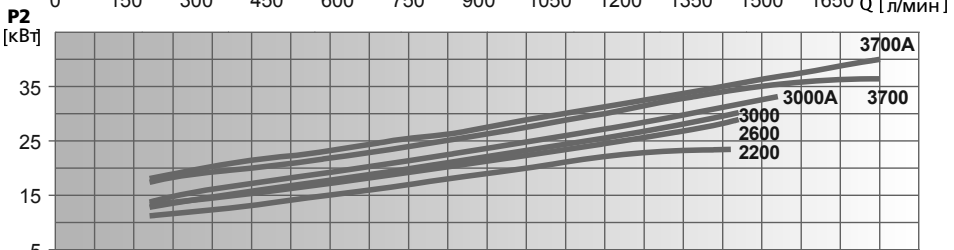

Модель насоса	P2		In, А при U=400 В	л/мин м³/час	0	200	267	483	592	725	783	967	1067	1167	1267	1333	1367	1400	1450	1533	1583	1667	1750	
	кВт	HP			0	12	16	29	35,5	43,5	47	58	64	70	76	80	82	84	87	92	95	100	105	
FL 65-250-475/2200 400/690 SGI I-CST	22	30	40,2	Напор, м	67,5	68,2	68,2	68,3	68,5	68,3	68	67,4	66,3	64,2	-	-	-	-	-	-	-	-	-	-
FL 65-250-475/2600 400/690 SGI I-CST	26	35	47,5		74,3	74,6	74,8	74,9	75	75,2	75,2	74,9	74,5	73,6	72	70,5	70	-	-	-	-	-	-	-
FL 65-250-475/3000 400/690 SGI I-CST	30	40	53		79,7	80,1	80,2	80,4	80,5	80,6	80,6	80,4	80,1	79,6	78,4	76,9	76,4	75,6	74	-	-	-	-	-
FL 65-250-475/3000A 400/690 SGI I-CST	30	40	53		84,4	84,7	85	85,2	85,3	85,4	85,4	85,2	85	84,7	83,9	82,7	82,3	81,7	80,2	77,8	-	-	-	-
FL 65-250-475/3700 400/690 SGI I-CST	37	50	65,2		91,4	92,6	92,6	92,4	92,4	92,5	92,7	93,2	93,5	93,9	93,6	93,3	92,9	92,6	91,9	90,1	88,8	85,5	82	-
FL 65-250-475/3700A 400/690 SGI I-CST	37	50	65,2		93,1	93,6	93,8	93,9	93,9	94	94,1	94,2	94,3	94,4	94,1	93,8	93,6	93,3	92,9	92,1	91,4	90	88,3	-

* Гидравлические характеристики соответствуют жидкостям с плотностью $\rho = 1,0 \text{ кг/дм}^3$ и кинематической вязкостью $\nu = 1 \text{ мм}^2/\text{сек}$.

** Данные значения NPSH были получены при лабораторных испытаниях. Рекомендуется увеличивать данные величины при подборе на 0,5 м.

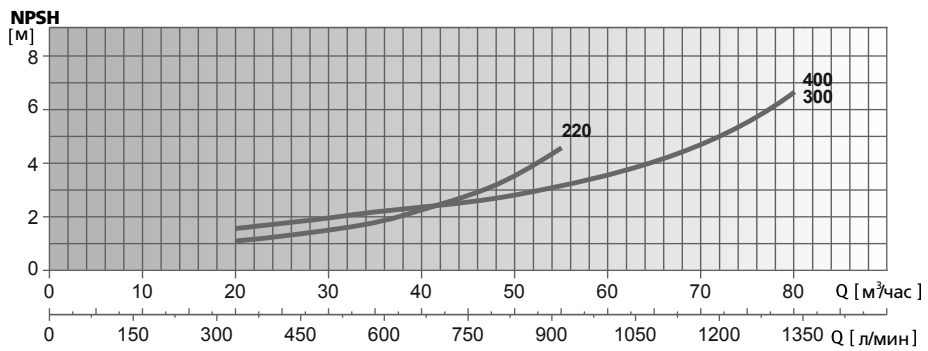
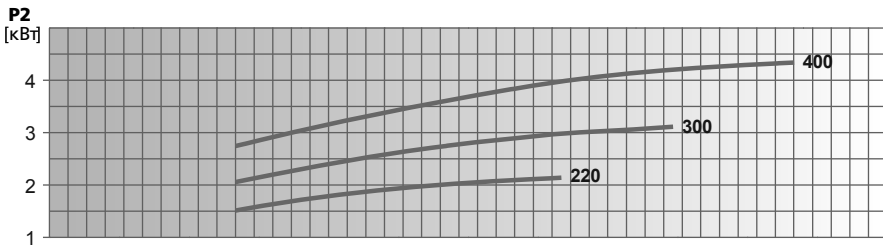
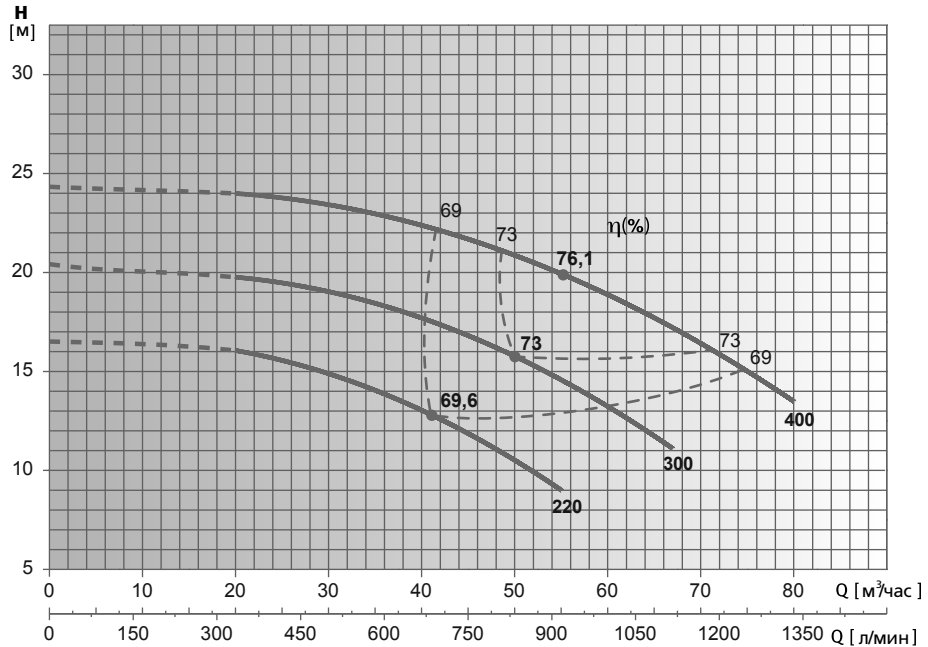

Модель насоса	P2		In, А при U=400 В	л/мин											
	кВт	HP		0	333	500	667	833	917	1000	1117	1333			
FLS 80-125-360/220 230/400 SGI I-CST	2,2	3	4,6	16,5	16	15	13	10,4	9,1	-	-	-	-		
FLS 80-125-360/300 230/400 SGI I-CST	3	4	6	20,4	19,7	19,1	17,7	15,7	14,5	13,3	11,1	-	-		
FLS 80-125-360/400 230/400 SGI I-CST	4	5,5	7,5	24,3	24	23,3	22,4	20,9	19,9	18,9	17,1	13,5	-		

* Гидравлические характеристики соответствуют жидкостям с плотностью $\rho = 1,0 \text{ кг/дм}^3$ и кинематической вязкостью $\nu = 1 \text{ мм}^2/\text{сек}$.

** Данные значения NPSH были получены при лабораторных испытаниях. Рекомендуется увеличивать данные величины при подборе на 0,5 м.

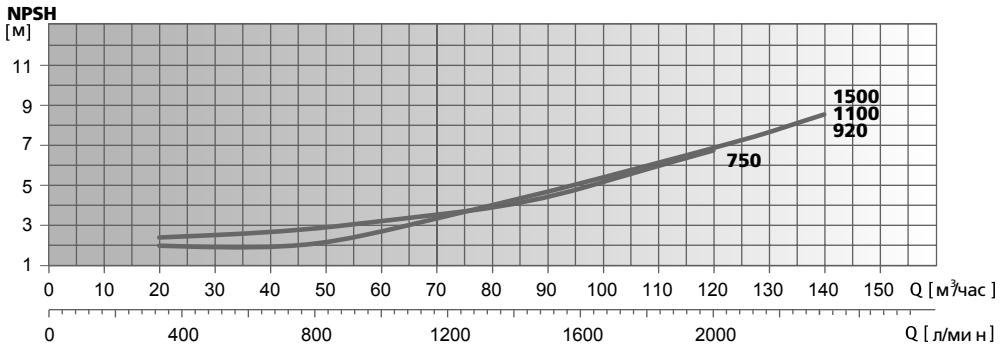
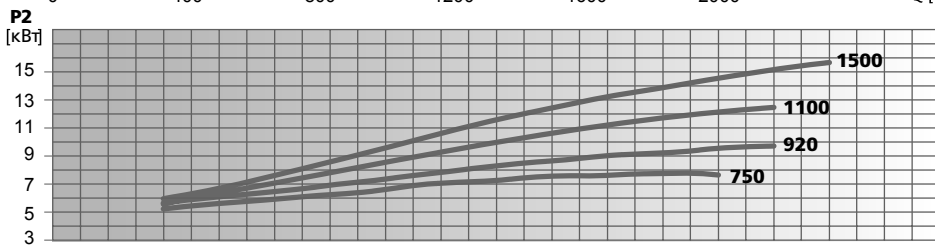
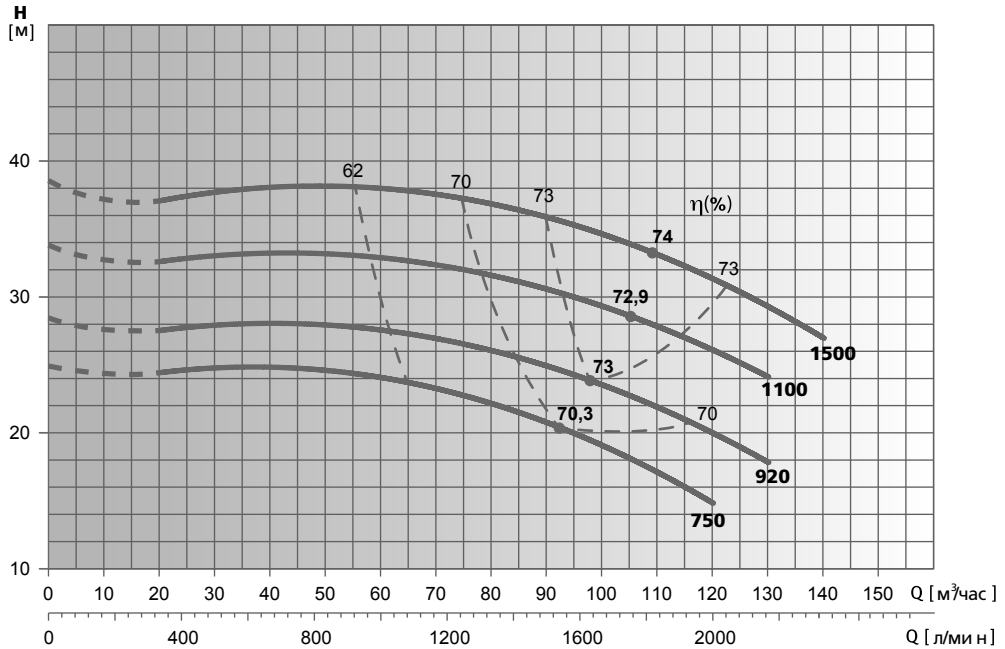

Модель насоса	P2		In, А при U=400 В	л/мин м³/час	Налич. м															
	кВт	HP			0	333	500	667	833	917	1000	1117	1333	1500	1667	1833	1967	2000	2167	2333
FLS 80-160-440/750 400/690 SGI I-CST	7,5	10	15,1	Налич. м	25	24,8	24,7	24,7	24,6	24,4	24,1	23,6	22,5	21	19,3	17,2	15,4	15	-	-
FLS 80-160-440/920 400/690 SGI I-CST	9,2	12,5	17,7		28,5	28	27,8	27,8	27,7	27,7	27,6	27,2	26,4	25,1	23,7	22,1	20,5	20,1	17,8	-
FLS 80-160-440/1100 400/690 SGI I-CST	11	15	20,6		33,8	33,1	33	32,9	32,8	32,8	32,7	32,5	31,9	30,9	29,7	28,2	26,9	26,4	24,1	-
FLS 80-160-440/1500 400/690 SGI I-CST	15	20	28,4		38,5	37,8	37,7	37,7	37,6	37,6	37,5	37,3	36,7	36,1	35,2	34	32,6	32,1	29,8	27

* Гидравлические характеристики соответствуют жидкостям с плотностью $\rho = 1,0 \text{ кг/дм}^3$ и кинематической вязкостью $\nu = 1 \text{ мм}^2/\text{сек}$.

** Данные значения NPSH были получены при лабораторных испытаниях. Рекомендуется увеличивать данные величины при подборе на 0,5 м.

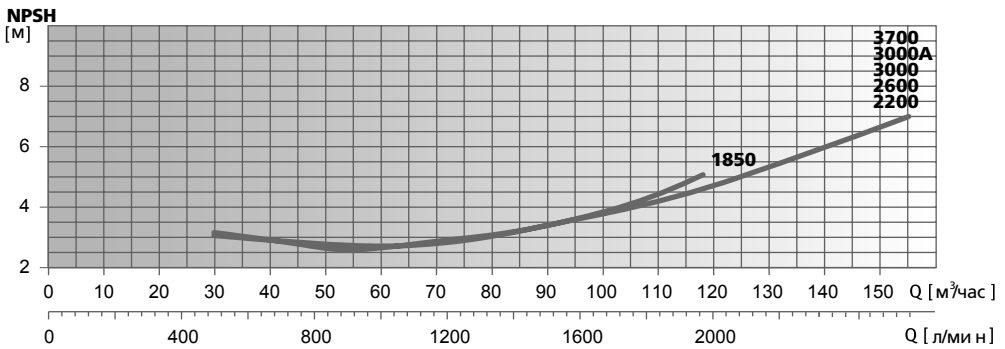
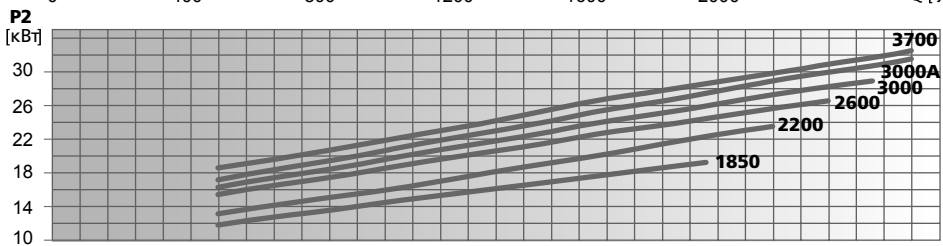
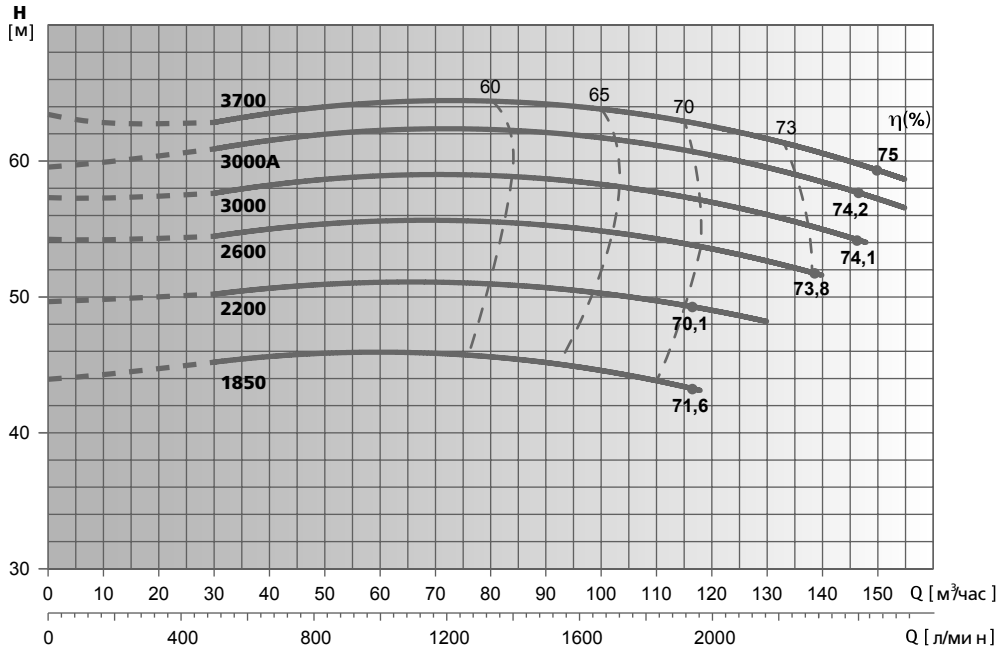

Модель насоса	P2		In, А при U=400 В	л/мин м³/час	Напор, м																
	кВт	HP			0	500	667	833	917	1000	1117	1333	1500	1667	1833	1967	2000	2167	2333	2467	2583
FLS 80-200-550/1850 400/690 SGI I-CST	18,5	25	33,1	0	30	40	50	55	60	67	80	90	100	110	118	120	130	140	148	155	
FLS 80-200-550/2200 400/690 SGI I-CST	22	30	40,2	44,4	45,7	46	46,2	46,3	46,4	46,2	46	45,6	45,1	44,4	43,5	-	-	-	-	-	
FLS 80-200-550/2600 400/690 SGI I-CST	26	35	47,5	50	50,7	51,1	51,2	51,3	51,4	51,3	51,1	50,7	50,1	49,5	49,4	48,5	-	-	-	-	
FLS 80-200-550/3000 400/690 SGI I-CST	30	40	53	54,5	57,8	55,2	55,6	55,6	55,7	55,8	55,7	55,5	55,2	54,6	54	53,8	53	51,8	-	-	
FLS 80-200-550/3000A 400/690 SGI I-CST	30	40	53	57,5	58	58,4	58,7	58,8	58,9	58,9	59	58,8	58,5	58	57,4	57,3	56,4	55,3	54	-	
FLS 80-200-550/3000A 400/690 SGI I-CST	30	40	53	59,7	61,2	61,6	62	62,1	62,2	62,2(?)	62,3	62,1	61,8	61,3	60,8	60,7	59,8	58,8	57,8	56,4	
FLS 80-200-550/3700 400/690 SGI I-CST	37	50	65,2	63,5	63,1	63,6	64	64,1	64,2	64,3	64,2	64,1	63,9	63,4	62,9	62,8	62,1	60,8	59,7	58,5	

* Гидравлические характеристики соответствуют жидкостям с плотностью $\rho = 1,0 \text{ кг/дм}^3$ и кинематической вязкостью $\nu = 1 \text{ мм}^2/\text{сек}$.

** Данные значения NPSH были получены при лабораторных испытаниях. Рекомендуется увеличивать данные величины при подборе на 0,5 м.

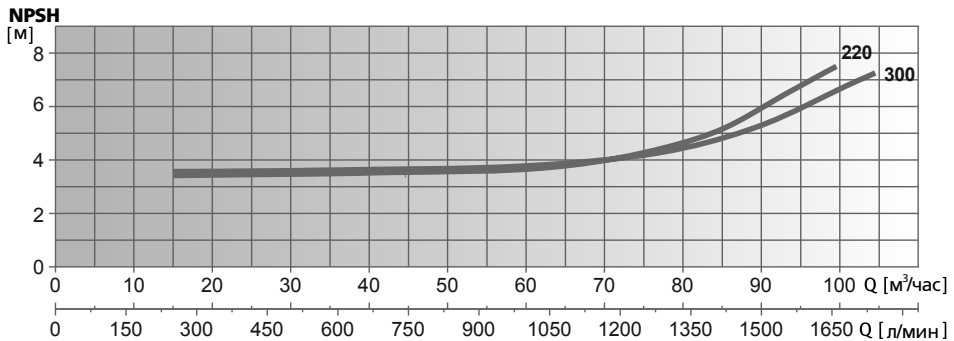
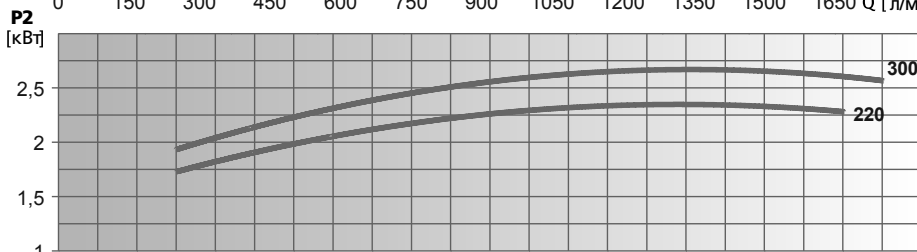
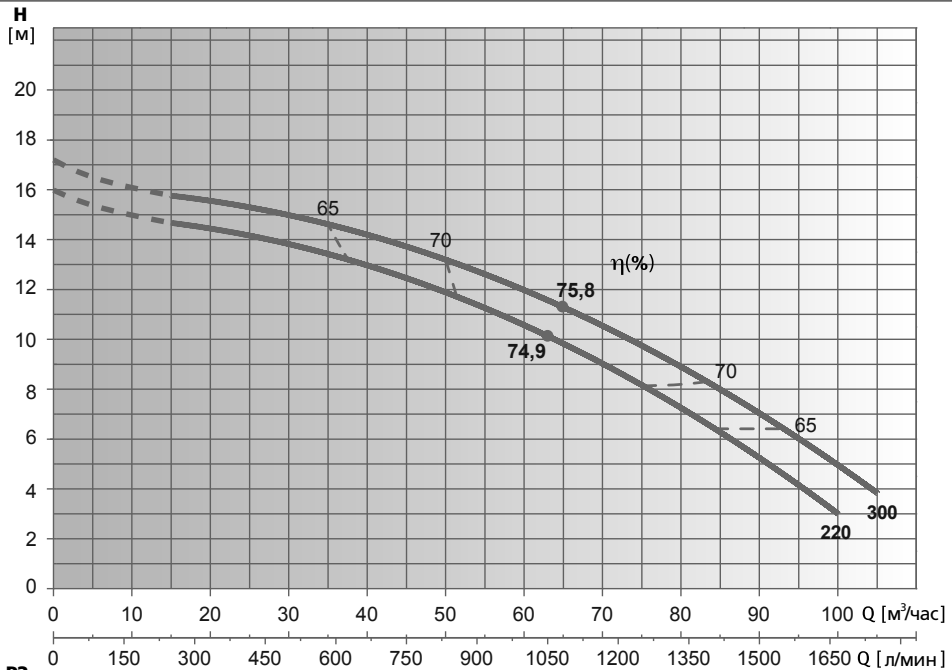

Модель насоса	P2		Iп, А при U=400 В	л/мин							
	кВт	НР		0	250	333	750	1250	1667	1750	
FLS 100-125-450/220 230/400 SGI I-CST	2.2	3	4,6	0	15	20	45	75	100	105	
FLS 100-125-450/300 230/400 SGI I-CST	3	4	6	Напор, м	15,9	14,7	14,3	12,3	8,3	3	-
					17,1	15,8	15,4	13,5	9,9	5	3,8

* Гидравлические характеристики соответствуют жидкостям с плотностью $\rho = 1,0 \text{ кг/дм}^3$ и кинематической вязкостью $\nu = 1 \text{ мм}^2/\text{сек}$.

** Данные значения NPSH были получены при лабораторных испытаниях. Рекомендуется увеличивать данные величины при подборе на 0,5 м.

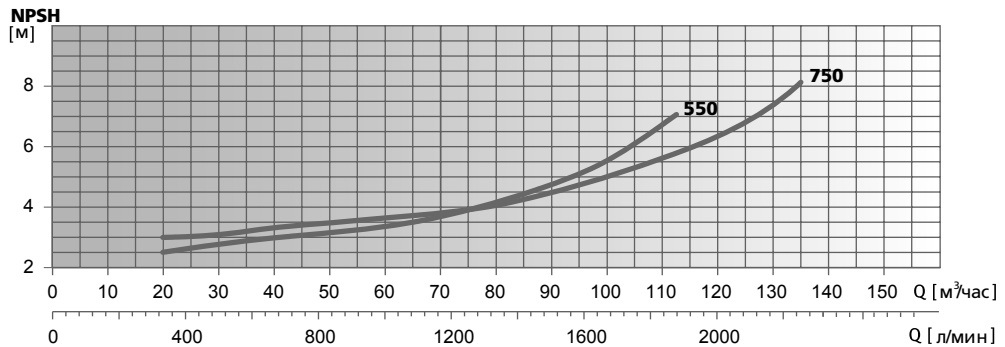
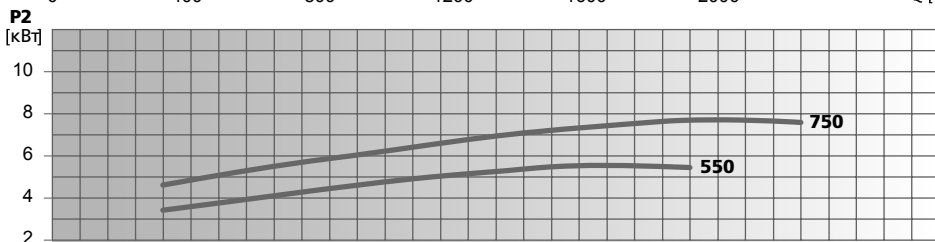
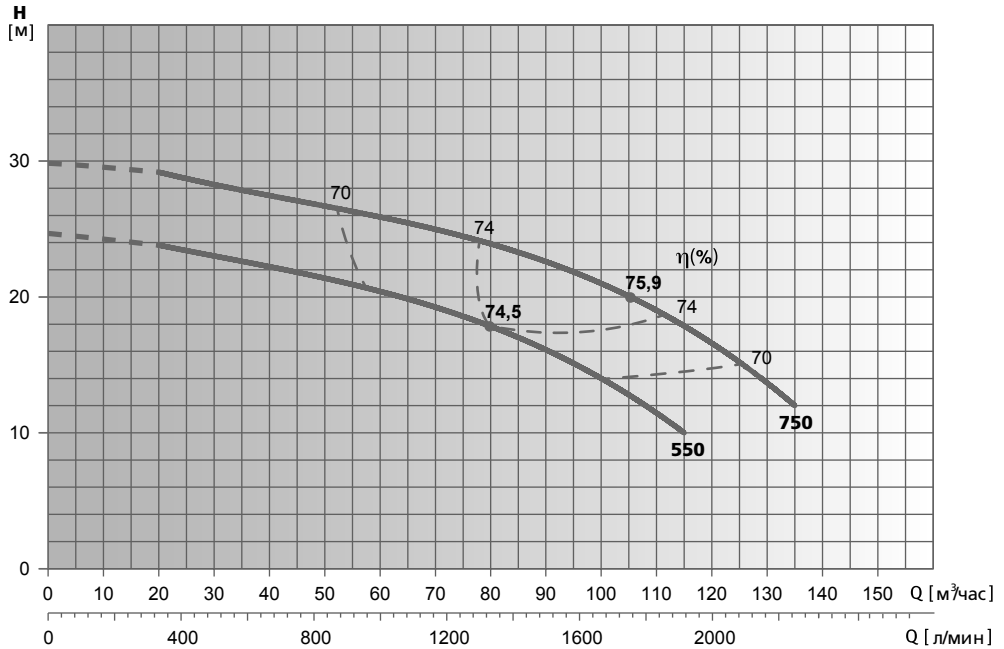

Модель насоса	P2		In, А при U=400 В	л/мин															
	кВт	HP		0	333	750	1250	1667	1750	1917	2250								
FLS 100-160-500/550 400/690 SGI I-CST	5,5	7,5	6,1	0	20	45	75	100	105	115	135	24,9	24	22,1	18,6	14,2	13	10	-
FLS 100-160-500/750 400/690 SGI I-CST	7,5	10	15,1	0	20	45	75	100	105	115	135	29,8	29,1	27,2	24,3	21	20	18,1	12

* Гидравлические характеристики соответствуют жидкостям с плотностью $\rho = 1,0 \text{ кг/дм}^3$ и кинематической вязкостью $\nu = 1 \text{ мм}^2/\text{сек}$.

** Данные значения NPSH были получены при лабораторных испытаниях. Рекомендуется увеличивать данные величины при подборе на 0,5 м.

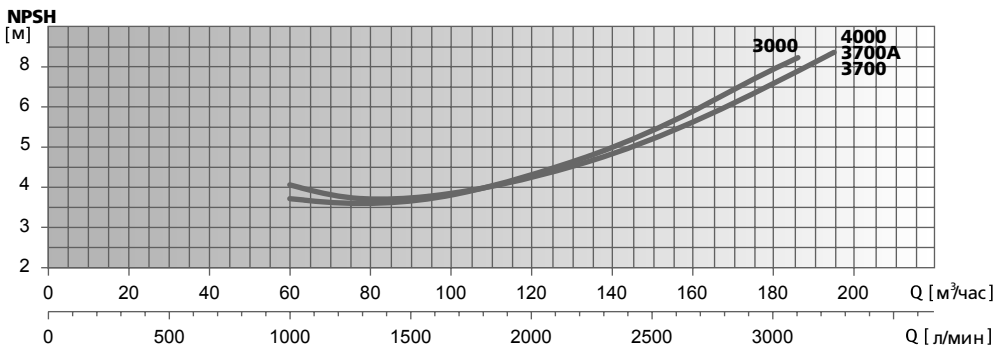
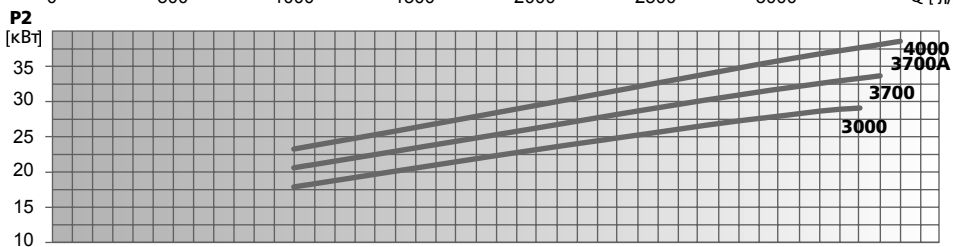
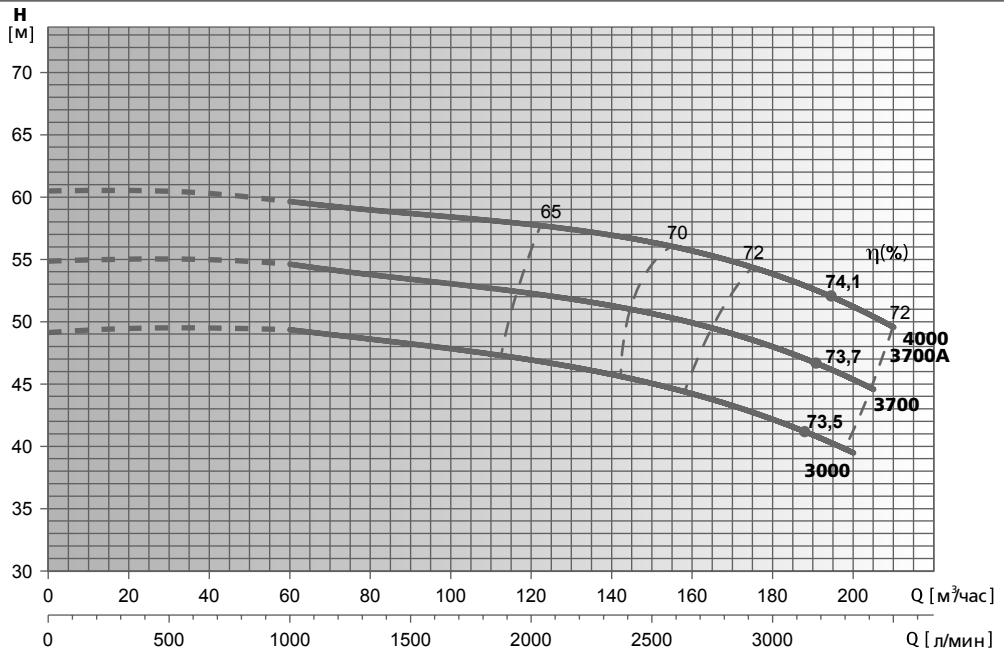

Модель насоса	P2		In, А при U=400 В	л/мин м³/час	Напор, м															
	кВт	HP			0	1250	1667	1750	1917	2250	2667	3333	3417	3500						
FLS 100-200-550/3000 400/690 SGI I-CST	30	40	52,5	0	75	100	105	115	135	160	200	205	210							
FLS 100-200-550/3700 400/690 SGI I-CST	37	50	65,8	49	48,5	47,8	47,5	47	45,9	44	39,2	-	-							
FLS 100-200-550/3700A 400/690 SGI I-CST	37	50	65,8	54,8	54	53	52,8	52,2	51,3	49,7	45,2	44,3	-							
FLS 100-200-550/4500 400/690 SGI I-CST	45	60	78	60,5	59,3	58,4	58,1	57,8	56,9	55,6	51,1	50,2	49,4							
				60,5	59,3	58,4	58,1	57,8	56,9	55,6	51,1	50,2	49,4							

* Гидравлические характеристики соответствуют жидкостям с плотностью $\rho = 1,0 \text{ кг/дм}^3$ и кинематической вязкостью $\nu = 1 \text{ мм}^2/\text{сек}$.

** Данные значения NPSH были получены при лабораторных испытаниях. Рекомендуется увеличивать данные величины при подборе на 0,5 м.

**ДИАПАЗОН ГИДРАВЛИЧЕСКИХ ХАРАКТЕРИСТИК СЕРИЙ FL, FLS СПЕЦИАЛЬНОГО ИСПОЛНЕНИЯ
(4-ХПОЛЮСНЫЕ ЭЛЕКТРОДВИГАТЕЛИ)**

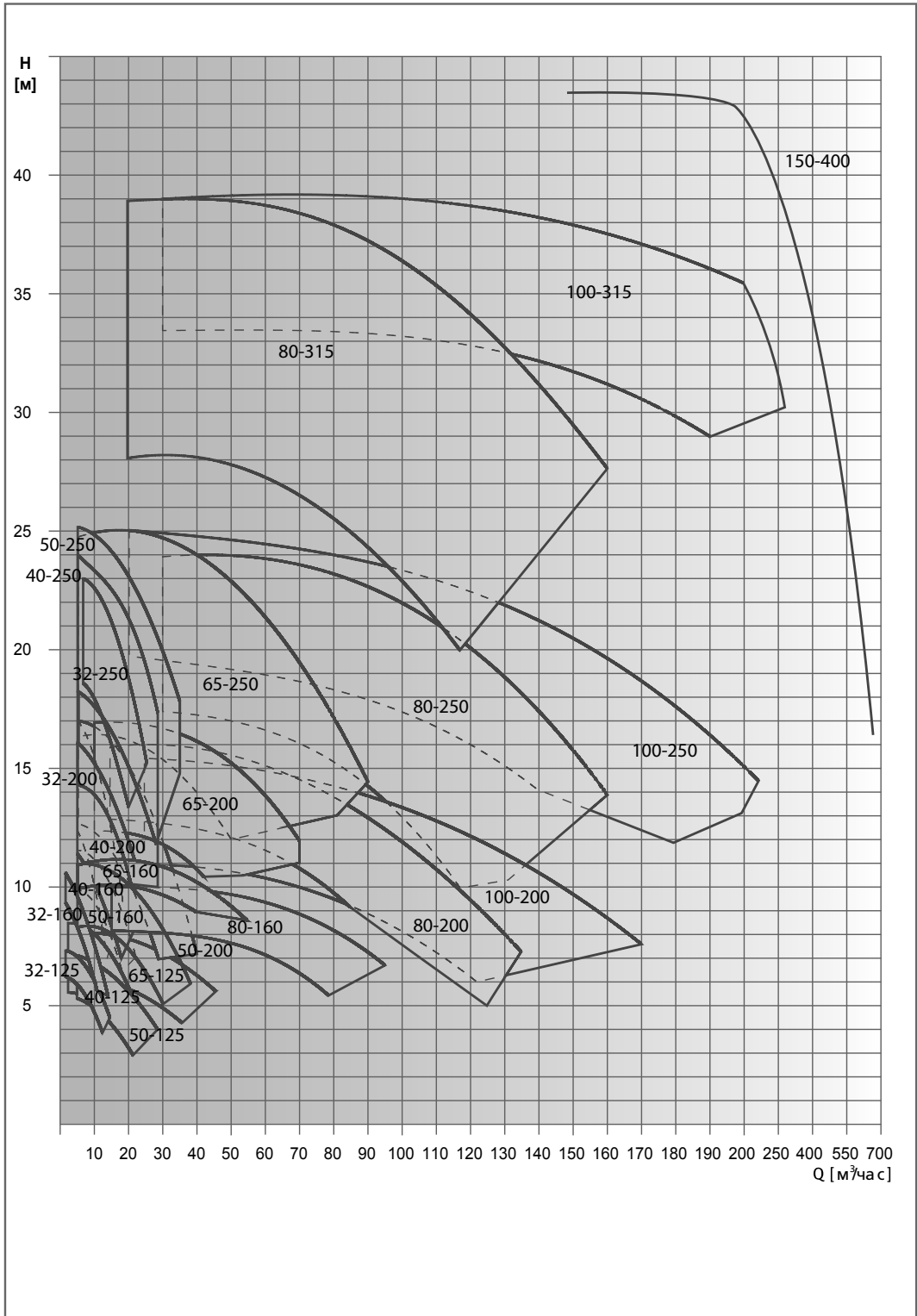

* Гидравлические характеристики соответствуют жидкостям с плотностью $\rho = 1,0 \text{ кг/дм}^3$ и кинематической вязкостью $\nu = 1 \text{ мм}^2/\text{сек}$.

** Данные значения NPSH были получены при лабораторных испытаниях. Рекомендуется увеличивать данные величины при подборе на 0,5 м.

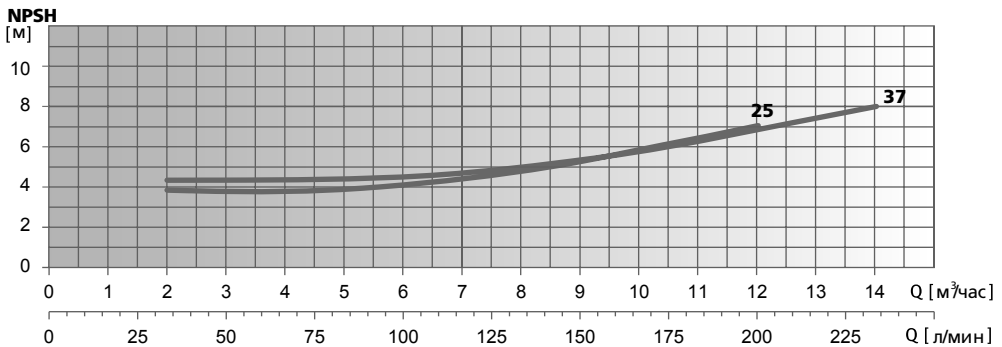
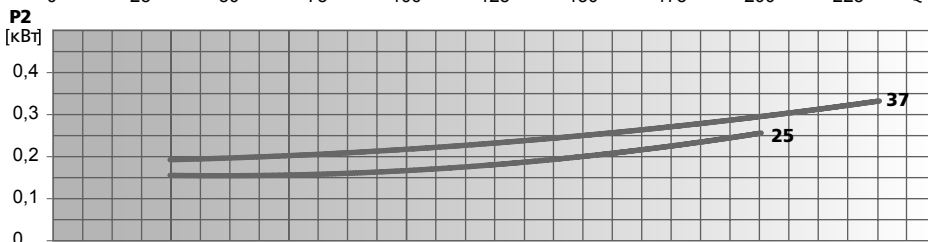
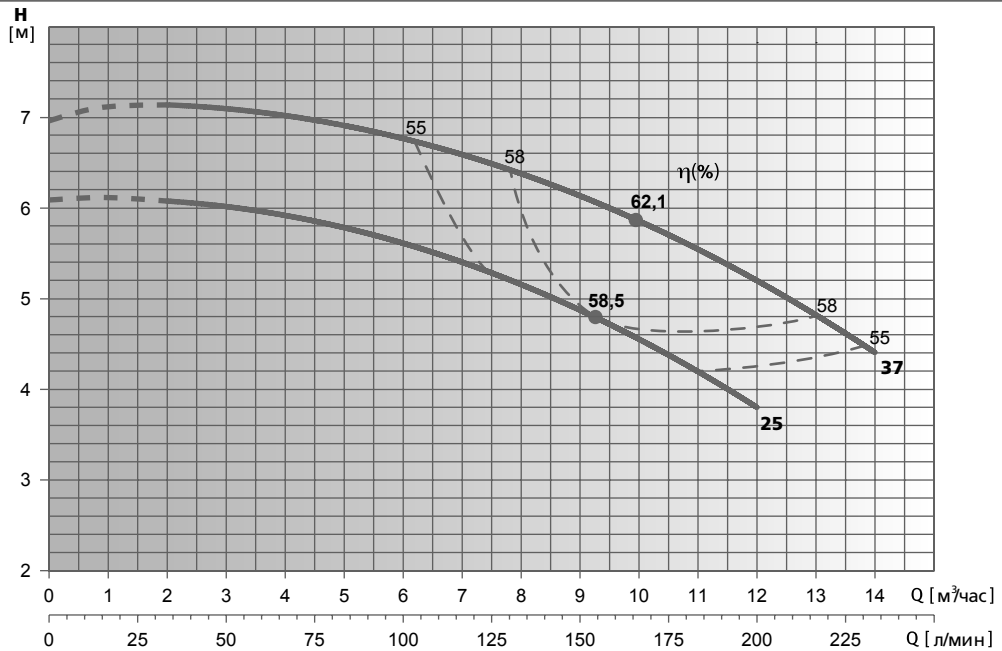

Модель насоса	P2		Iп, А при U=400 В	л/мин м³/час	Напор, м													
	кВт	HP			0	2	2,5	3	5	6	7	10	11	12	13,5	14		
FL4 32-125-280/25 230/400 SGI I-CST	0,25	0,37	0,7		6,1	6,1	6,1	6	5,8	5,6	5,4	4,7	4,3	3,8	-	-		
FL4 32-125-280/37 230/400 SGI I-CST	0,37	0,5	0,9		6,9	7,1	7,1	7	6,8	6,7	6,5	5,9	5,6	5,3	4,6	4,4		

* Гидравлические характеристики соответствуют жидкостям с плотностью $\rho = 1,0 \text{ кг/дм}^3$ и кинематической вязкостью $\nu = 1 \text{ мм}^2/\text{сек}$.

** Данные значения NPSH были получены при лабораторных испытаниях. Рекомендуется увеличивать данные величины при подборе на 0,5 м.

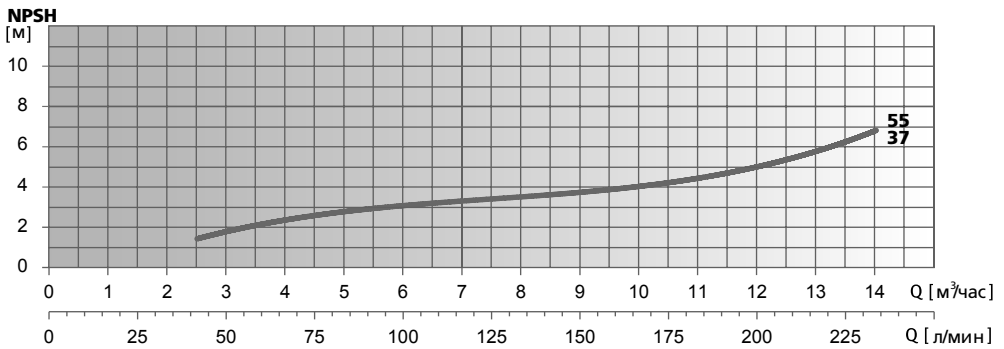
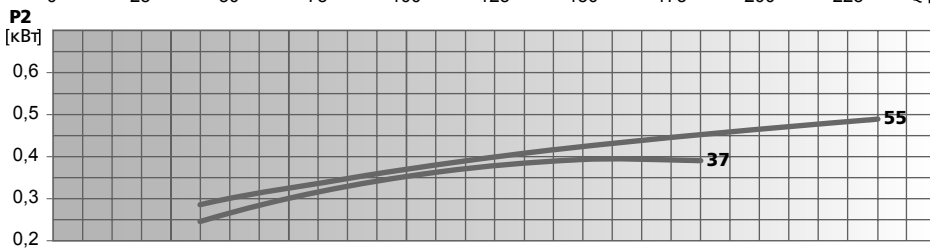
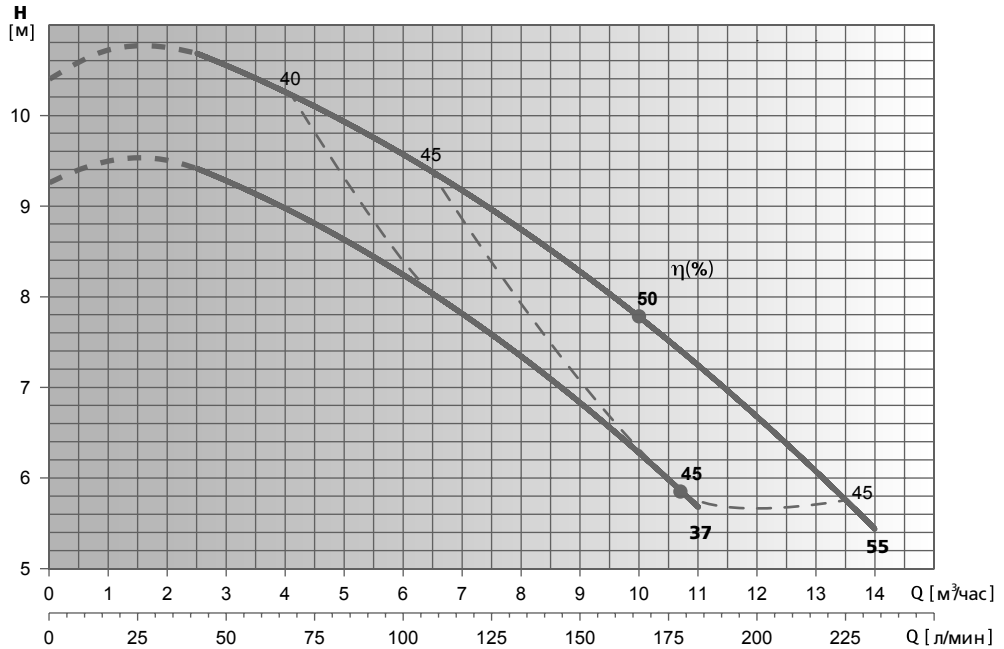

Модель насоса	P2		I _n , А при U=400 В	л/мин													
	кВт	HP		0	42	50	83	100	117	167	183	200	225	233			
FL4 32-160-340/37 230/400 SGI I-CST	0,37	0,5	1	0	2,5	3	5	6	7	10	11	12	13,5	14			
FL4 32-160-340/55 230/400 SGI I-CST	0,55	0,75	1,4	9,3	9,5	9,3	8,6	8,3	7,9	6,4	5,7	-	-	-			
				Напор, м	10,5	10,8	10,7	10	9,6	9,2	7,9	7,4	6,7	5,8	5,4		

* Гидравлические характеристики соответствуют жидкостям с плотностью $\rho = 1,0 \text{ кг/дм}^3$ и кинематической вязкостью $\nu = 1 \text{ мм}^2/\text{сек}$.

** Данные значения NPSH были получены при лабораторных испытаниях. Рекомендуется увеличивать данные величины при подборе на 0,5 м.

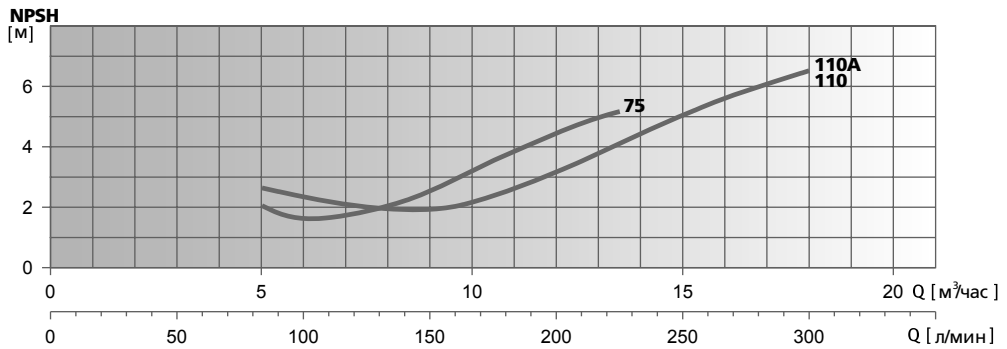
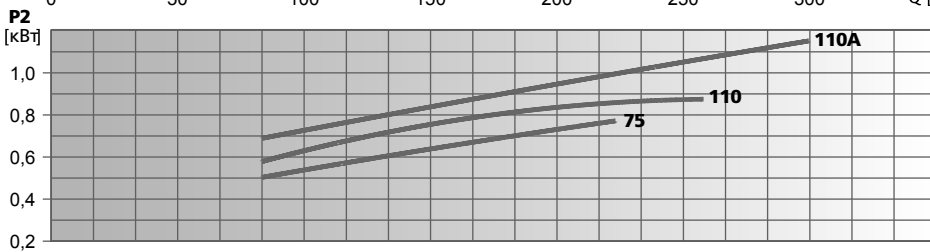
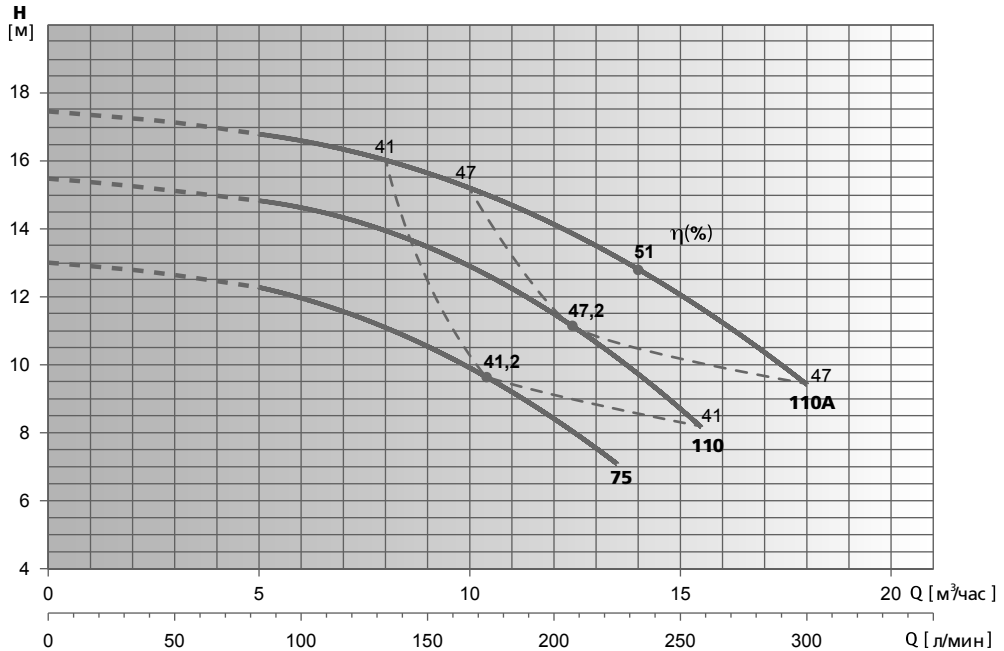

Модель насоса	P2		Iп, А при U=400 В	л/мин м³/час	0	83	100	117	167	183	200	225	233	258	292	300
	кВт	HP			0	5	6	7	10	11	12	13,5	14	15,5	17,5	18
FL4 32-200-440/75 230/400 SGI I-CST	0,75	1	1,9	Насосы	13	12,4	11,9	11,5	10	9,3	8,6	7,1	-	-	-	-
FL4 32-200-440/110 230/400 SGI I-CST	1,1	1,5	2,7		15,5	15	14,7	14,3	12,9	12,4	11,7	10,7	10,1	8,2	-	-
FL4 32-200-440/110A 230/400 SGI I-CST	1,1	1,5	2,7		17,5	16,9	16,7	16,4	15,2	14,7	14,2	13,4	13,1	12,1	10,2	9,5

* Гидравлические характеристики соответствуют жидкостям с плотностью $\rho = 1,0 \text{ кг/дм}^3$ и кинематической вязкостью $\nu = 1 \text{ мм}^2/\text{сек}$.

** Данные значения NPSH были получены при лабораторных испытаниях. Рекомендуется увеличивать данные величины при подборе на 0,5 м.

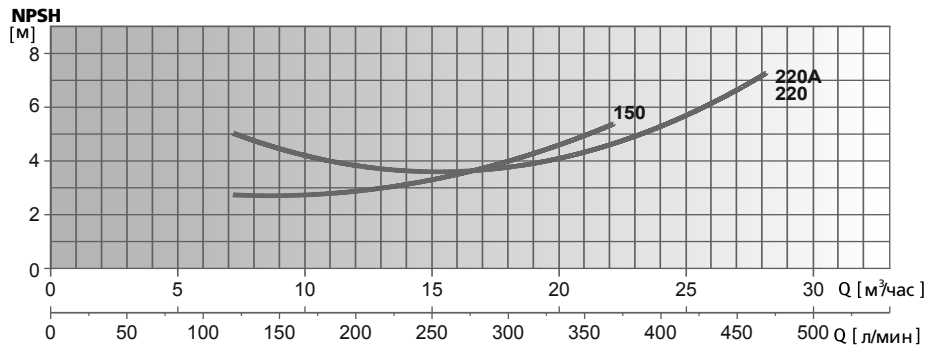
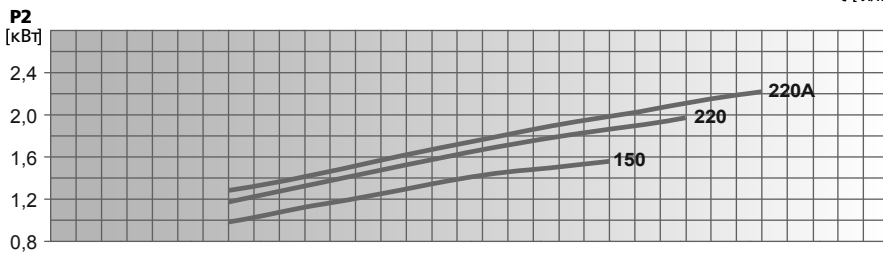
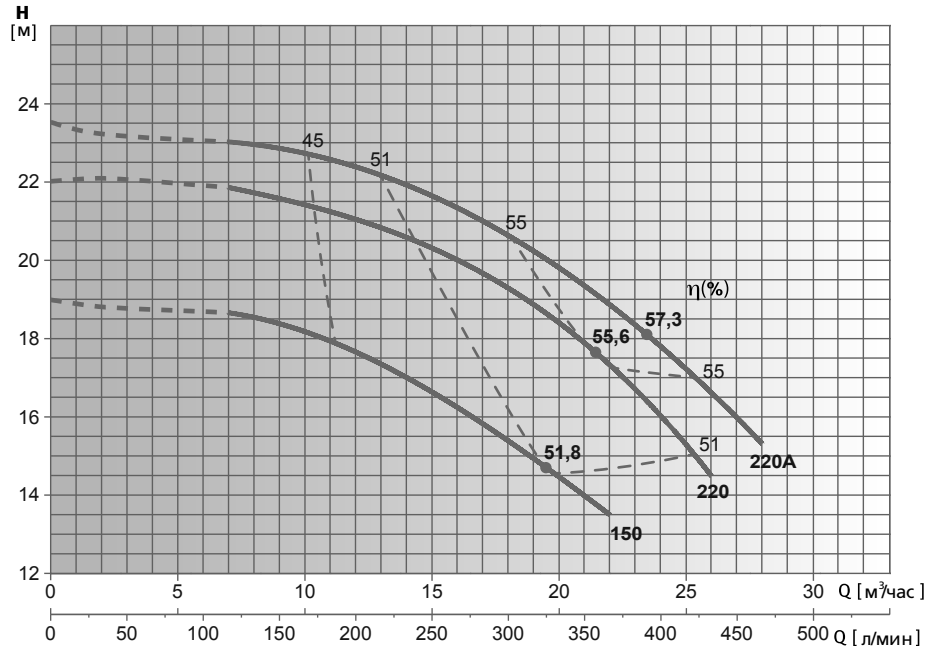

Модель насоса	P2		I _n , А при U=400 В	л/мин													
	кВт	НР		0	117	167	183	200	225	233	258	292	300	367	433	467	
FL4 32-250-490/150 230/400 SGI I-CST	1,5	2	3,6	0	7	10	11	12	13,5	14	15,5	17,5	18	22	26	28	
FL4 32-250-490/220 230/400 SGI I-CST	2,2	3	5,2	19	18,7	18,2	17,9	17,6	17,1	17	16,5	15,6	15,5	13,5	-	-	
FL4 32-250-490/220A 230/400 SGI I-CST	2,2	3	5,2	22	21,8	21,5	21,3	21,1	20,6	20,5	20	19,3	19,2	17,5	14,5	-	
				23,5	23	22,8	22,6	22,4	22,1	21,9	21,4	20,8	20,6	19,1	17	15,3	

* Гидравлические характеристики соответствуют жидкостям с плотностью $\rho = 1,0 \text{ кг/дм}^3$ и кинематической вязкостью $\nu = 1 \text{ мм}^2/\text{сек}$.

** Данные значения NPSH были получены при лабораторных испытаниях. Рекомендуется увеличивать данные величины при подборе на 0,5 м.

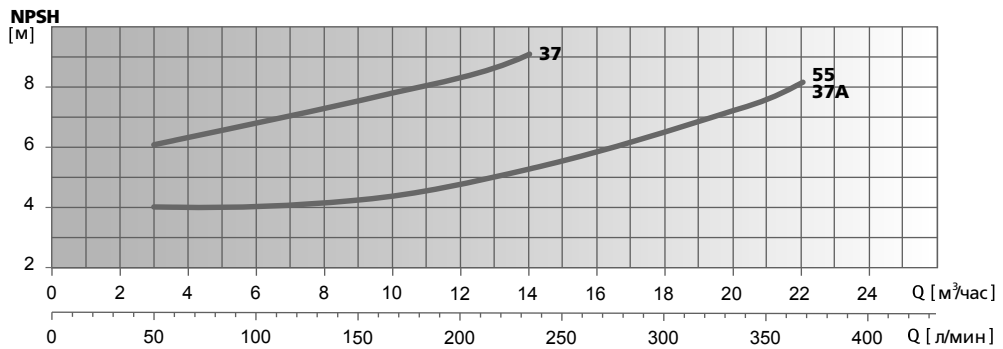
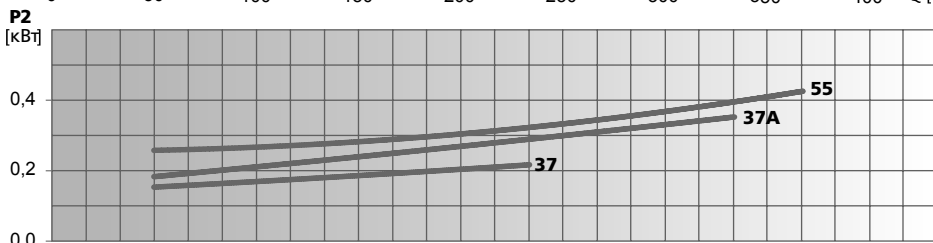
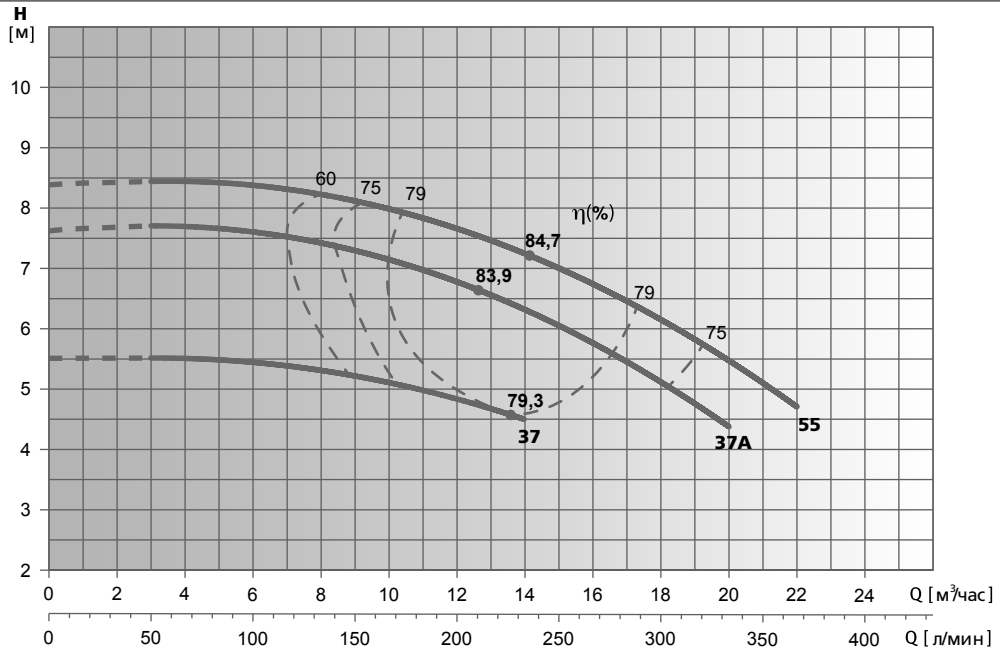

Модель насоса	P2		Iп, А при U=400 В	л/мин												
	кВт	НР		0	3	5	8	10	12	14	17.5	18	20	21	22	
FL4 40-125-320/37 230/400 SGI I-CST	0,37	0,5	0,9	5,5	5,5	5,5	5,3	5,1	4,8	4,5	-	-	-	-	-	
FL4 40-125-320/37A 230/400 SGI I-CST	0,37	0,5	1	7,6	7,7	7,6	7,4	7,1	6,8	6,3	5,2	5,1	4,4	-	-	
FL4 40-125-320/55 230/400 SGI I-CST	0,55	0,75	1,4	8,3	8,4	8,3	8,1	7,9	7,6	7,2	6,2	6,1	5,4	5	4,7	

* Гидравлические характеристики соответствуют жидкостям с плотностью $\rho = 1,0 \text{ кг/дм}^3$ и кинематической вязкостью $\nu = 1 \text{ мм}^2/\text{сек}$.

** Данные значения NPSH были получены при лабораторных испытаниях. Рекомендуется увеличивать данные величины при подборе на 0,5 м.

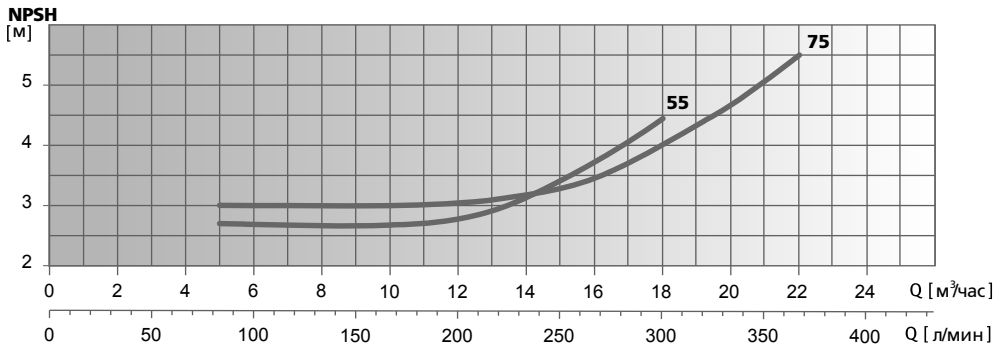
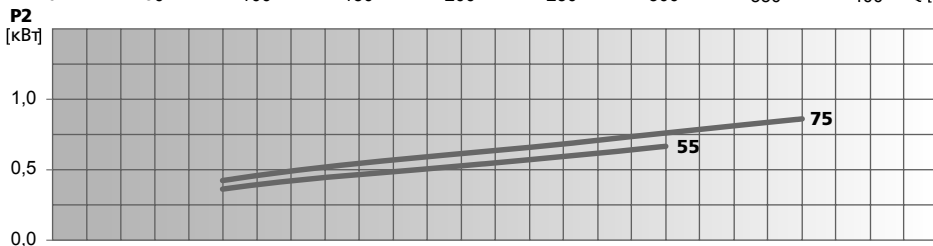
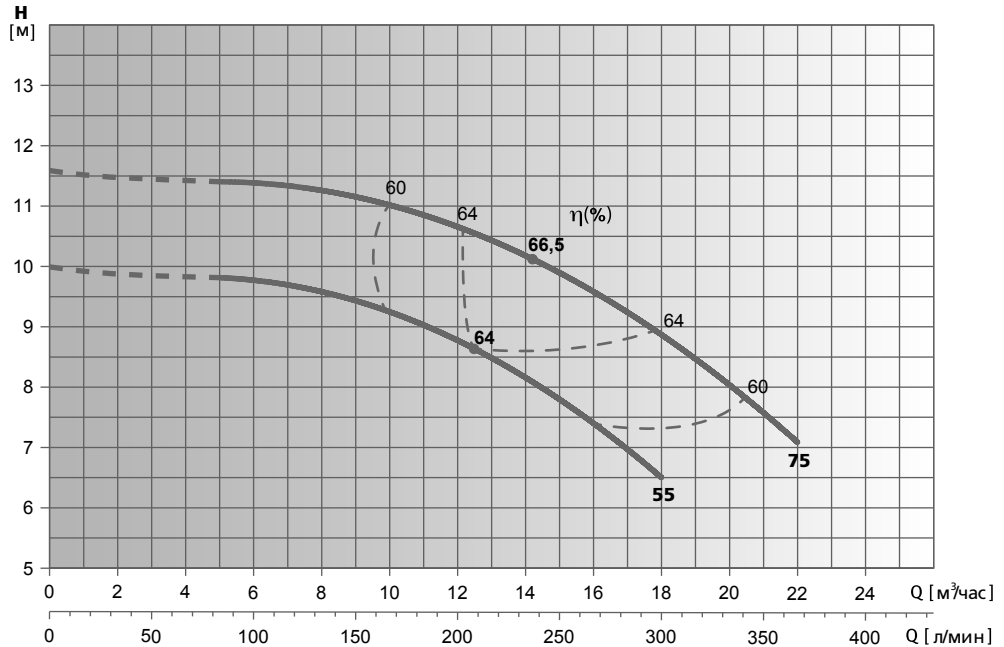

Модель насоса	P2		In, А при U=400 В	л/мин												
	кВт	HP		0	83	133	167	200	233	292	300	333	350	367		
FL4 40-160-340/55 230/400 SGI I-BRS	0,55	0,75	1,4	0	5	8	10	12	14	17,5	18	20	21	22		
FL4 40-160-340/75 230/400 SGI I-BRS	0,75	1	1,9	10	9,8	9,6	9,3	8,8	8,2	6,8	6,5	-	-	-		
				Напор, м	11,6	11,4	11,3	11	10,7	10,2	9	8,8	8	7,5	7,1	

* Гидравлические характеристики соответствуют жидкостям с плотностью $\rho = 1,0 \text{ кг/дм}^3$ и кинематической вязкостью $\nu = 1 \text{ мм}^2/\text{сек}$.

** Данные значения NPSH были получены при лабораторных испытаниях. Рекомендуется увеличивать данные величины при подборе на 0,5 м.

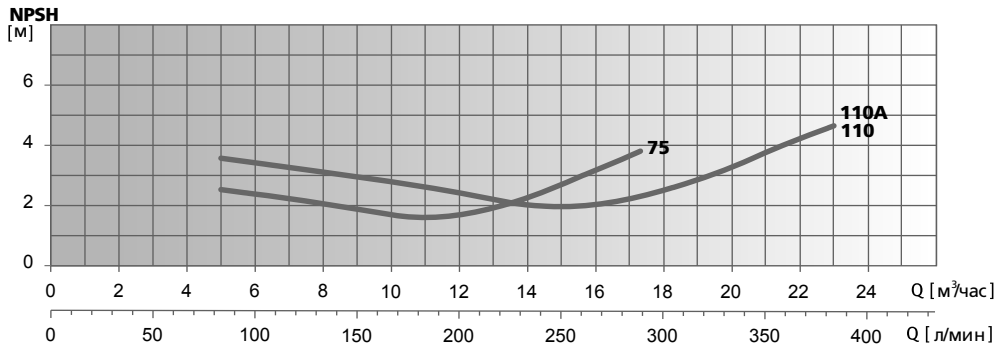
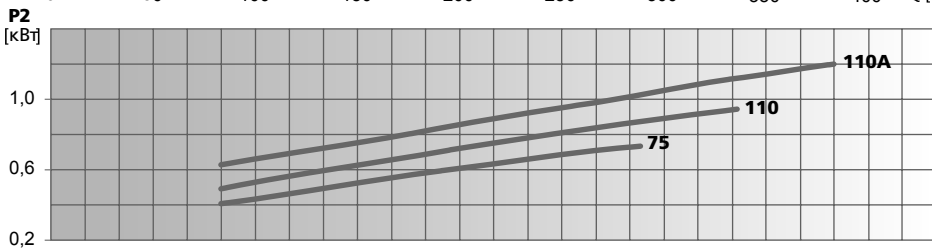
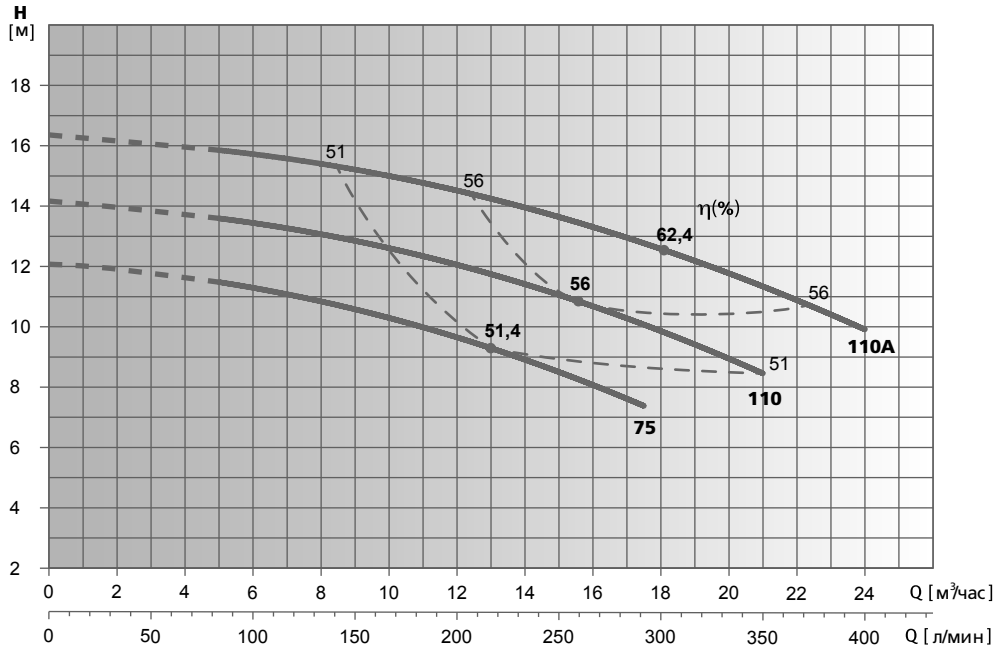

Модель насоса	P2		Iп, А при U=400 В	л/мин															
	кВт	HP		0	83	133	167	200	233	292	300	333	350	367	400				
FL4 40-200-440/75 230/400 SGI I-BRS	0,75	1	1,9	0	5	8	10	12	14	17,5	18	20	21	22	24				
FL4 40-200-440/110 230/400 SGI I-BRS	1,1	1,5	2,7	12,1	11,5	10,9	10,3	9,7	8,9	7,4	-	-	-	-	-				
FL4 40-200-440/110A 230/400 SGI I-BRS	1,1	1,5	2,7	14,2	13,6	13,1	12,6	12,1	11,4	10,1	9,9	8,9	8,5	-	-				
				16,4	15,9	15,4	15	14,6	14	12,8	12,6	11,8	11,4	10,9	9,9				

* Гидравлические характеристики соответствуют жидкостям с плотностью $\rho = 1,0 \text{ кг/дм}^3$ и кинематической вязкостью $\nu = 1 \text{ мм}^2/\text{сек}$.

** Данные значения NPSH были получены при лабораторных испытаниях. Рекомендуется увеличивать данные величины при подборе на 0,5 м.

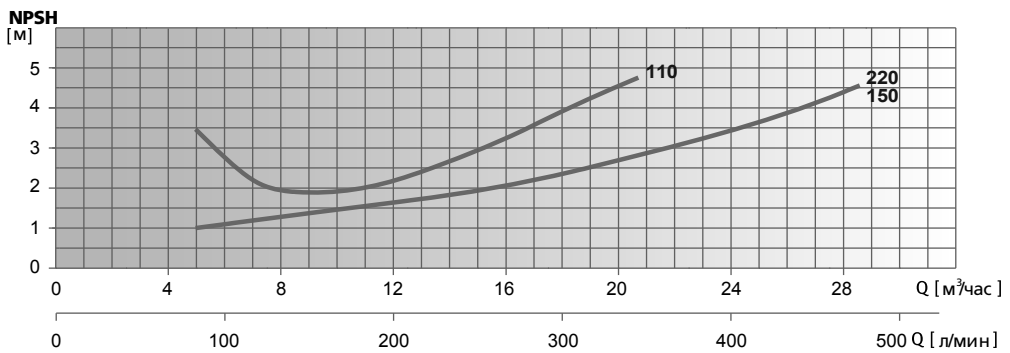
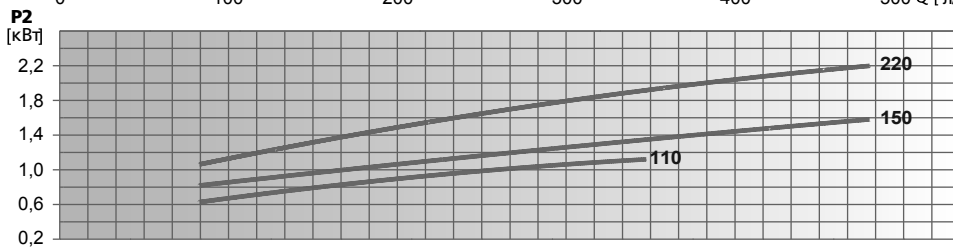
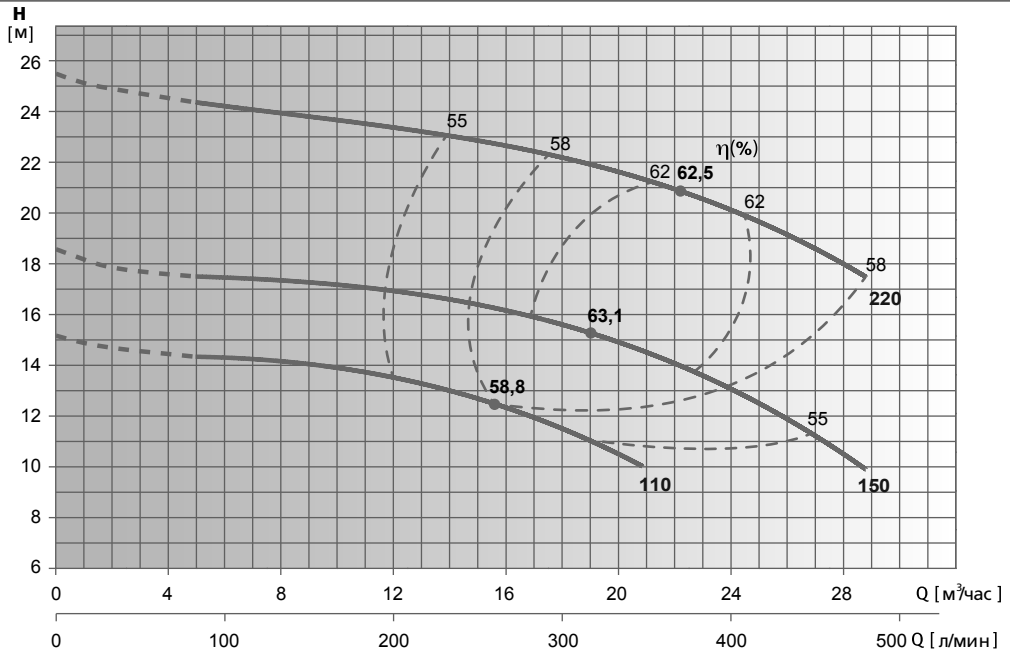

Модель насоса	P2		I _n , А при U=400 В	л/мин м³/час	0	83	133	167	200	233	292	300	333	350	367	400	417	467	483
	кВт	НР			0	5	8	10	12	14	17,5	18	20	21	22	24	25	28	29
FL4 40-250-490/110 230/400 SGI I-CST	1,1	1,5	2,7	Напор, м	15,1	14,3	14,1	13,8	13,5	13	11,7	11,5	10,5	10	-	-	-	-	-
FL4 40-250-490/150 230/400 SGI I-CST	1,5	2	3,6		18,5	17,5	17,2	17,1	16,8	16,6	15,8	15,6	14,9	14,6	14	13	12,5	10,6	9,9
FL4 40-250-490/220 230/400 SGI I-CST	2,2	3	5,2		25,5	24,3	23,9	23,5	23,3	23	22,3	22,1	21,6	21,3	20,9	20,1	19,6	18,1	17,4

* Гидравлические характеристики соответствуют жидкостям с плотностью $\rho = 1,0 \text{ кг/дм}^3$ и кинематической вязкостью $\nu = 1 \text{ мм}^2/\text{сек}$.

** Данные значения NPSH были получены при лабораторных испытаниях. Рекомендуется увеличивать данные величины при подборе на 0,5 м.

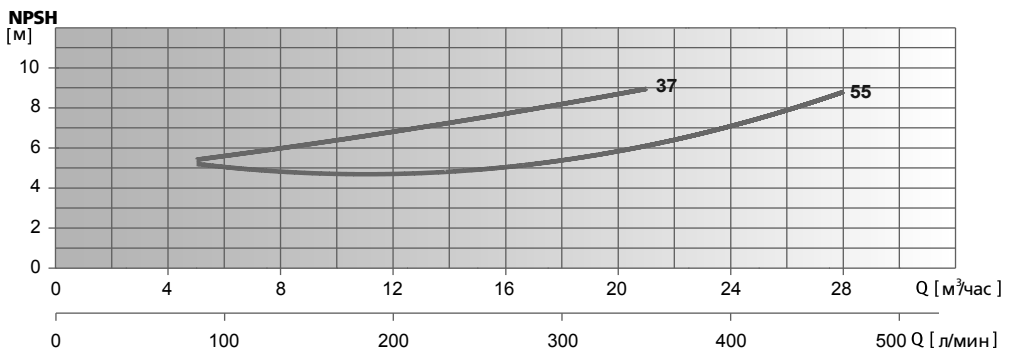
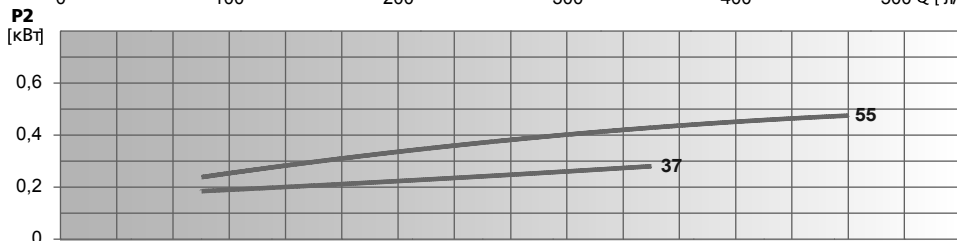
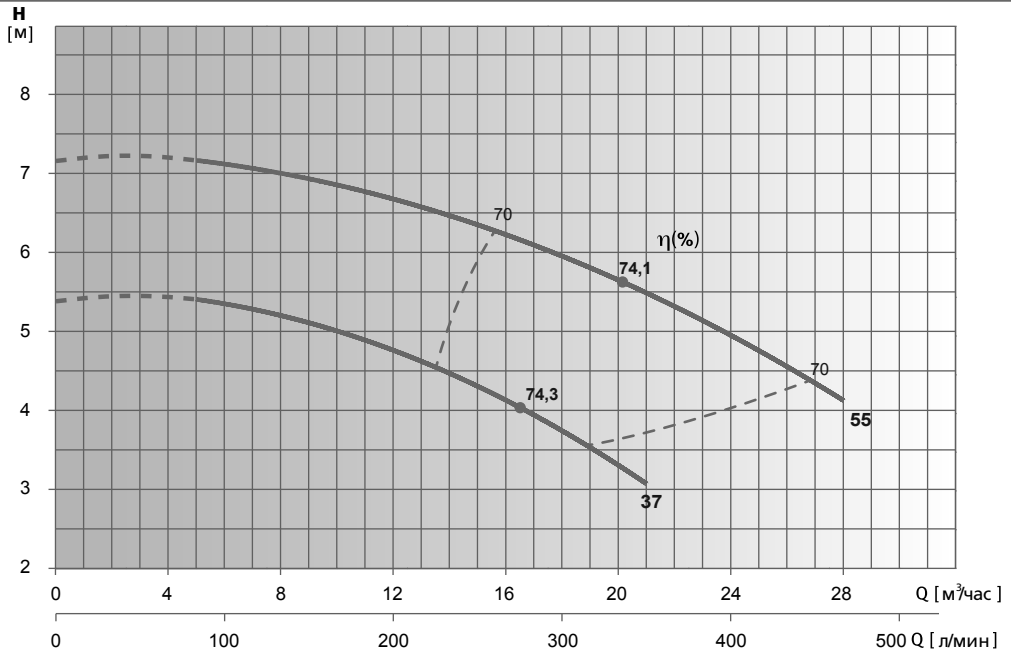

Модель насоса	P2		In, А при U=400 В	л/мин												
	кВт	HP		0	83	100	133	200	233	300	333	350	400	467		
FL4 50-125-340/37 230/400 SGI I-CST	0,37	0,5	0,9	5,4	5,4	5,4	5,2	4,8	4,5	3,7	3,3	3,1	-	-		
FL4 50-125-340/55 230/400 SGI I-CST	0,55	0,75	1,4	7,2	7,2	7,2	7	6,7	6,5	6	5,7	5,5	5	4,1		

* Гидравлические характеристики соответствуют жидкостям с плотностью $\rho = 1,0 \text{ кг/дм}^3$ и кинематической вязкостью $\nu = 1 \text{ мм}^2/\text{сек}$.

** Данные значения NPSH были получены при лабораторных испытаниях. Рекомендуется увеличивать данные величины при подборе на 0,5 м.

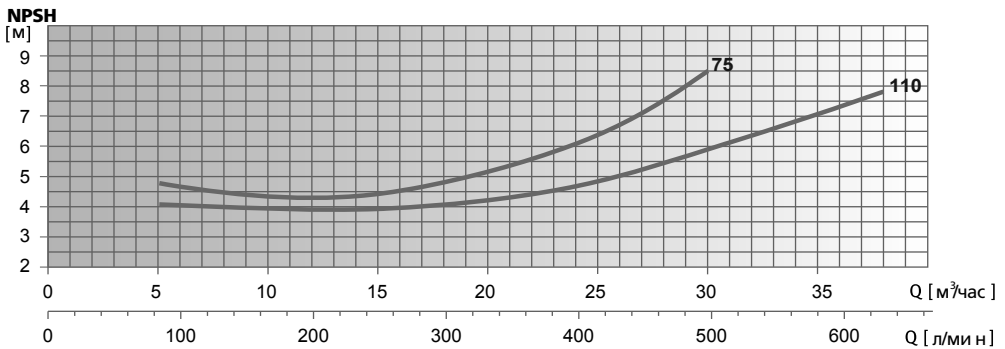
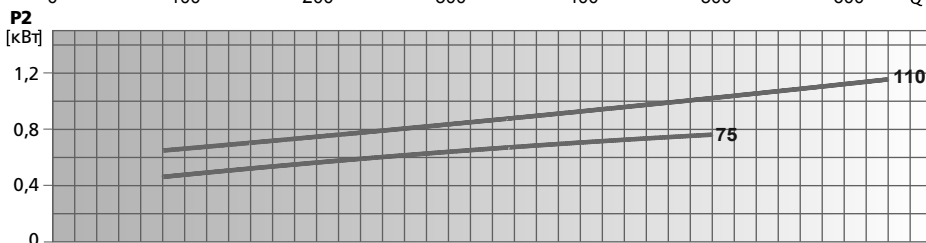
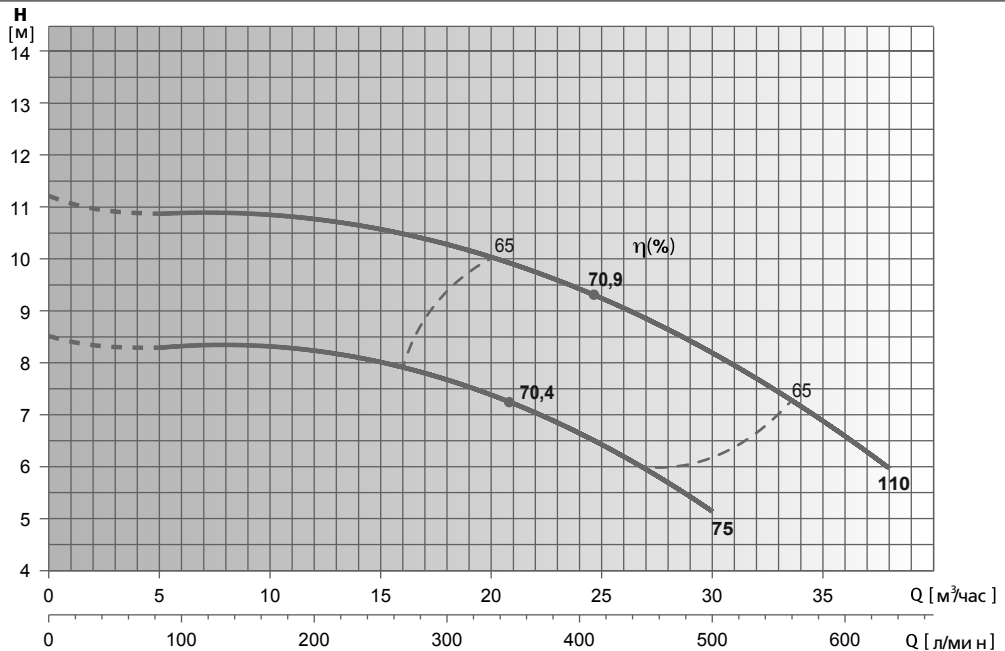

Модель насоса	P2		I _n , А при U=400 В	л/мин м³/час	Напор, м															
	кВт	НР			0	83	100	133	200	233	300	333	350	400	467	483	500	583	633	
FL4 50-160-340/75 230/400 SGI I-CST	0,75	1	1,9		8,5	8,3	8,3	8,3	8,2	8,1	7,7	7,4	7,2	6,6	5,6	5,4	5,2	-	-	
FL4 50-160-340/110 230/400 SGI I-CST	1,1	1,5	2,7		11,2	10,9	10,9	10,8	10,7	10,6	10,3	10,1	9,9	9,4	8,6	8,4	8,2	6,8	6	

* Гидравлические характеристики соответствуют жидкостям с плотностью $\rho = 1,0 \text{ кг/дм}^3$ и кинематической вязкостью $\nu = 1 \text{ мм}^2/\text{сек}$.

** Данные значения NPSH были получены при лабораторных испытаниях. Рекомендуется увеличивать данные величины при подборе на 0,5 м.

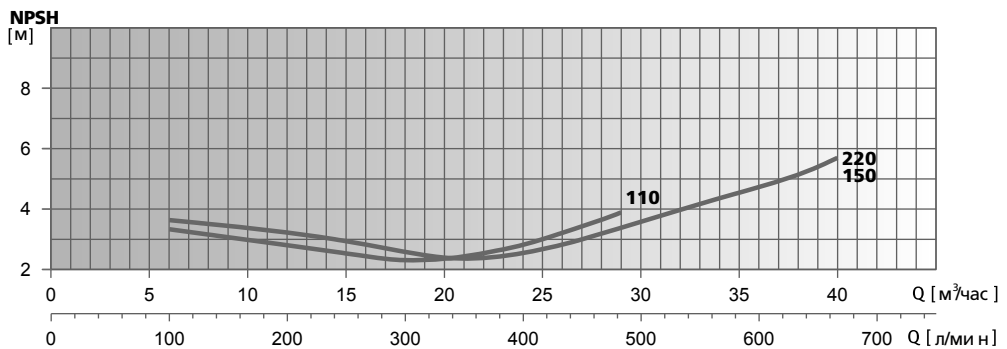
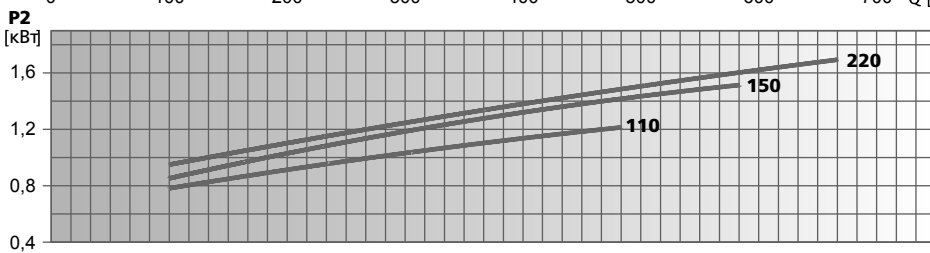
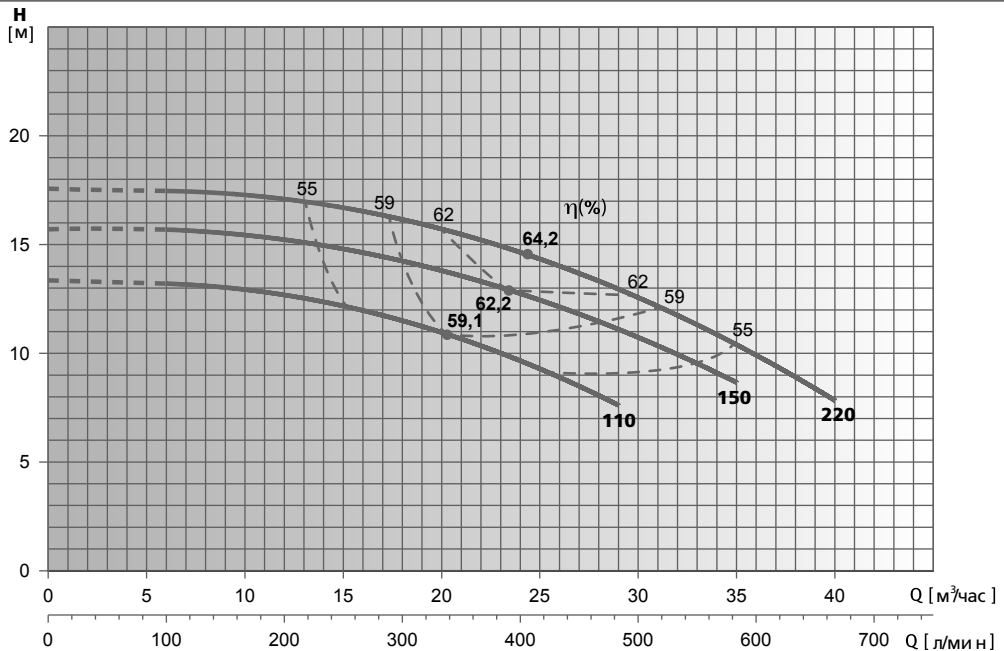

Модель насоса	P2		In, А при U=400 В	л/мин м³/час	Напор, м															
	кВт	HP			0	100	133	200	233	300	333	350	400	467	483	500	583	633	667	
FL4 50-200-440/110 230/400 SGI I-CST	1,1	1,5	2,7	13,4	13,3	13,1	12,7	12,4	11,5	11	10,7	9,7	8	7,6	-	-	-	-		
FL4 50-200-440/150 230/400 SGI I-CST	1,5	2	3,6	15,7	15,7	15,6	15,2	15	14,2	13,8	13,6	12,8	11,5	11,2	10,8	8,7	-	-		
FL4 50-200-440/220 230/400 SGI I-CST	2,2	3	5,2	16,6	16,5	16,5	16,2	15,9	15,3	14,9	14,7	13,9	12,8	12,5	12,2	10,2	8,8	7,8		

* Гидравлические характеристики соответствуют жидкостям с плотностью $\rho = 1,0 \text{ кг/дм}^3$ и кинематической вязкостью $\nu = 1 \text{ мм}^2/\text{сек}$.

** Данные значения NPSH были получены при лабораторных испытаниях. Рекомендуется увеличивать данные величины при подборе на 0,5 м.

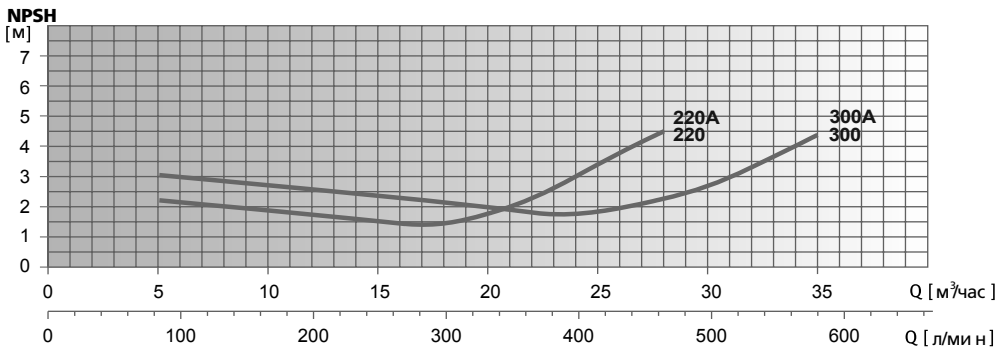
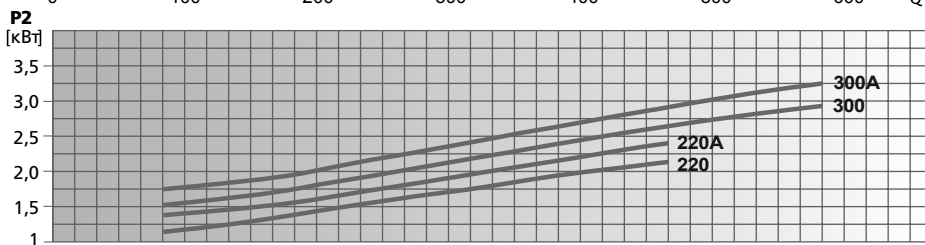
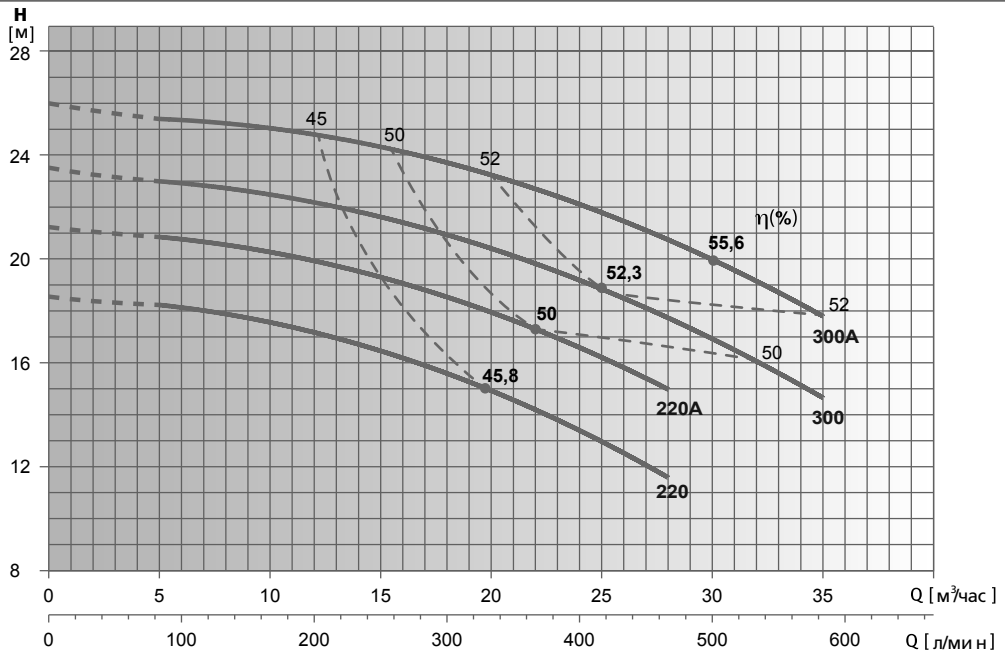

Модель насоса	P2		In, А при U=400 В	л/мин м³/час	Напор, м															
	кВт	HP			0	83	100	133	200	233	300	333	350	400	467	483	500	583		
FL4 50-250-440/220 230/400 SGI I-CST	2,2	3	5,2		18,5	18,1	18,1	17,8	17,2	16,8	15,5	14,8	14,4	13,2	11,6	-	-	-		
FL4 50-250-440/220A 230/400 SGI I-CST	2,2	3	5,2		21,2	20,8	20,7	20,5	19,9	19,6	18,5	17,9	17,5	16,4	15	-	-	-		
FL4 50-250-440/300 230/400 SGI I-CST	3	4	6,7		23,5	22,9	22,9	22,7	22,2	21,9	20,9	20,4	20,1	19,1	17,6	17,2	16,8	14,7		
FL4 50-250-440/300A 230/400 SGI I-CST	3	4	6,7		26	25,4	25,3	25,2	24,8	24,6	23,7	23,2	23	22	20,7	20,3	19,9	17,8		

* Гидравлические характеристики соответствуют жидкостям с плотностью $\rho = 1,0 \text{ кг/дм}^3$ и кинематической вязкостью $\nu = 1 \text{ мм}^2/\text{сек}$.

** Данные значения NPSH были получены при лабораторных испытаниях. Рекомендуется увеличивать данные величины при подборе на 0,5 м.

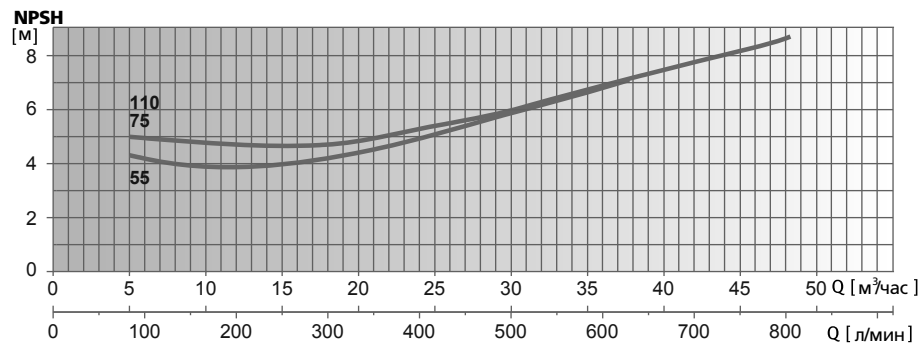
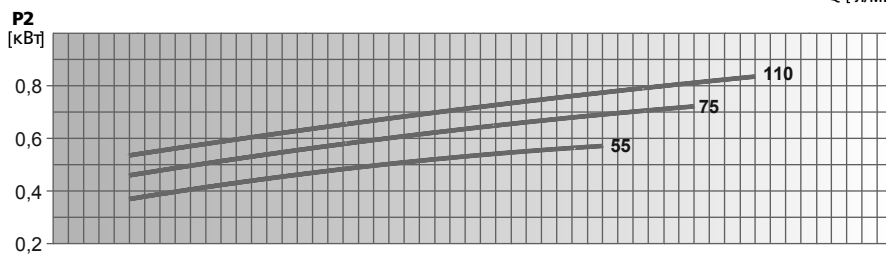
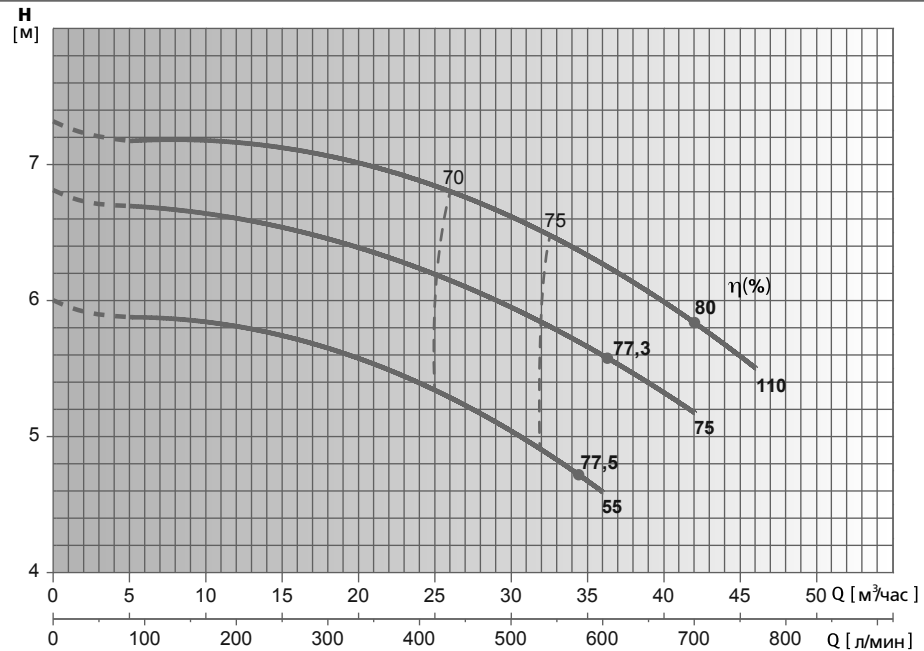

Модель насоса	P2		I _n , А при U=400 В	л/мин м³/час	Напор, м								
	кВт	HP			0	83	167	333	600	667	700	878	
FL4 65-125-360/55 230/400 SGI I-CST	0,55	0,75	1,4		6	5,9	5,8	5,6	4,6	-	-	-	-
FL4 65-125-360/75 230/400 SGI I-CST	0,75	1	1,9		6,8	6,7	6,6	6,4	5,6	5,3	5,2	-	
FL4 65-125-360/110 230/400 SGI I-CST	1,1	1,5	2,7		7,3	7,2	7,1	7	6,3	6	5,8	5,5	

* Гидравлические характеристики соответствуют жидкостям с плотностью $\rho = 1,0 \text{ кг/дм}^3$ и кинематической вязкостью $\nu = 1 \text{ мм}^2/\text{сек}$.

** Данные значения NPSH были получены при лабораторных испытаниях. Рекомендуется увеличивать данные величины при подборе на 0,5 м.

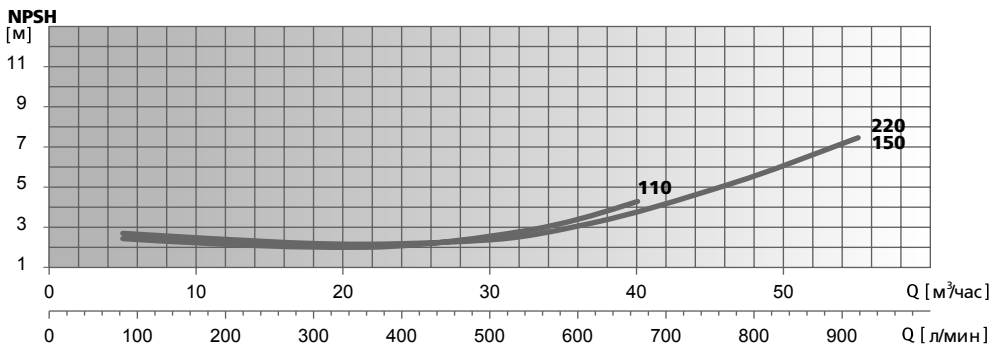
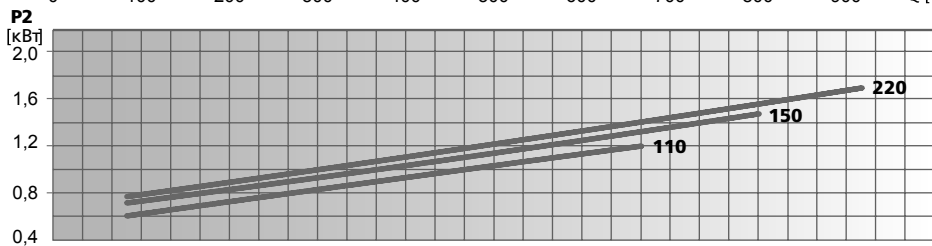
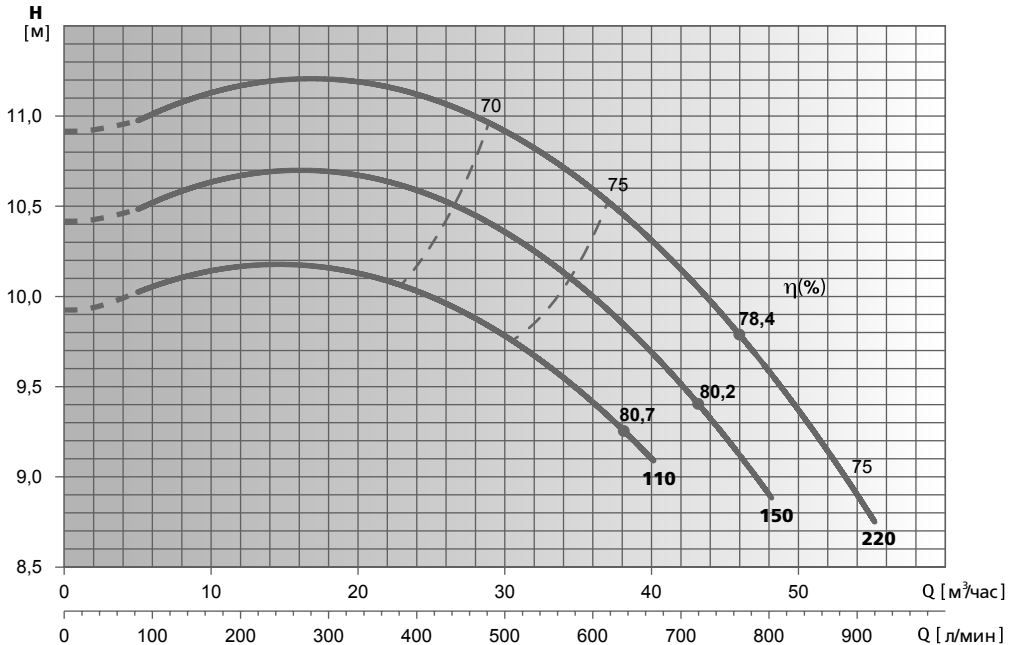

Модель насоса	P2		I _n , А при U=400 В	л/мин м³/час	0	83	167	333	600	667	700	878	800	833	892	917
	кВт	HP														
FL4 65-160-360/110 230/400 SGI I-CST	1,1	1,5	2,7	Напор, м	9,9	10	10,1	10,1	9,4	9,1	-	-	-	-	-	-
FL4 65-160-360/150 230/400 SGI I-CST	1,5	2	3,6		10,4	10,5	10,6	10,6	10	9,7	9,5	9,1	8,8	-	-	-
FL4 65-160-360/220 230/400 SGI I-CST	2,2	3	5,2		10,9	11	11,1	11,1	10,6	10,3	10,1	9,8	9,6	9,3	8,9	8,7

* Гидравлические характеристики соответствуют жидкостям с плотностью $\rho = 1,0 \text{ кг/дм}^3$ и кинематической вязкостью $\nu = 1 \text{ мм}^2/\text{сек}$.

** Данные значения NPSH были получены при лабораторных испытаниях. Рекомендуется увеличивать данные величины при подборе на 0,5 м.

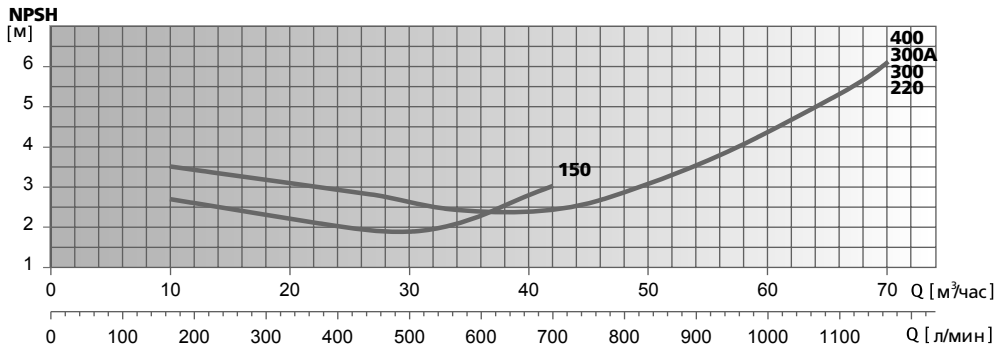
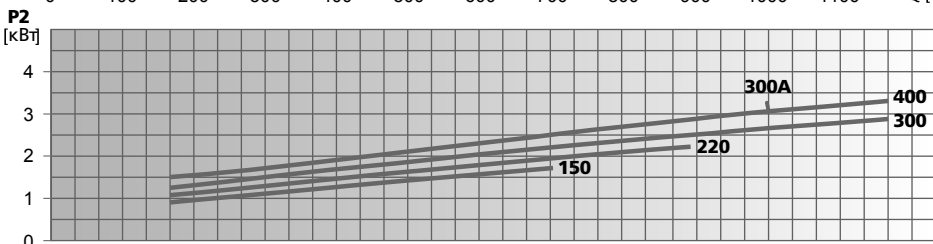
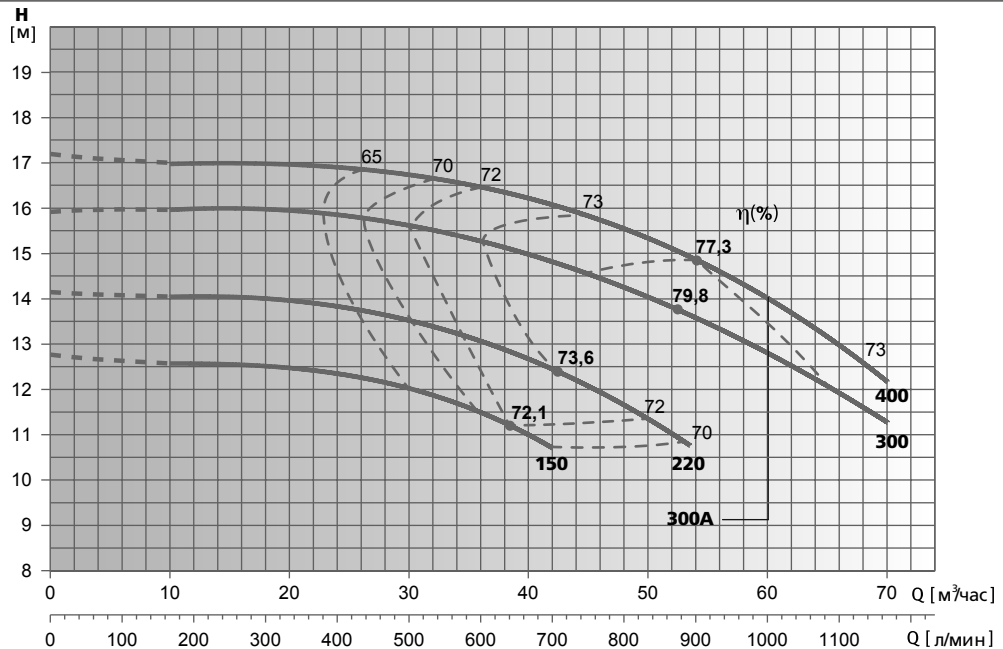

Модель насоса	P2		In, А при U=400 В	л/мин м³/час	Напор, м													
	кВт	HP			0	10	20	30	40	42	46	48	50	53,5	55	60	65	70
FL4 65-200-475/150 230/400 SGI I-CST	1,5	2	3,6	Вертол, м	12,7	12,5	12,4	11,4	10,9	10,6	-	-	-	-	-	-	-	-
FL4 65-200-475/220 230/400 SGI I-CST	2,2	3	5,2		14,1	14	13,9	13	12,6	12,4	11,9	11,5	11,2	10,7	-	-	-	-
FL4 65-200-475/300 230/400 SGI I-CST	3	4	6,7		15,9	16	15,8	15,3	15	14,8	14,5	14,2	13,9	13,5	13,4	12,7	12	11,2
FL4 65-200-475/300A 230/400 SGI I-CST	3	4	6,7		17,2	17	16,9	16,5	16,2	16,1	15,7	15,5	15,3	14,9	14,7	13,9	-	-
FL4 65-200-475/400 230/400 SGI I-CST	4	5,5	8,8	17,2	17	16,9	16,5	16,2	16,1	15,7	15,5	15,3	14,9	14,7	13,9	13,1	12,1	

* Гидравлические характеристики соответствуют жидкостям с плотностью $\rho = 1,0 \text{ кг/дм}^3$ и кинематической вязкостью $\nu = 1 \text{ мм}^2/\text{сек}$.

** Данные значения NPSH были получены при лабораторных испытаниях. Рекомендуется увеличивать данные величины при подборе на 0,5 м.

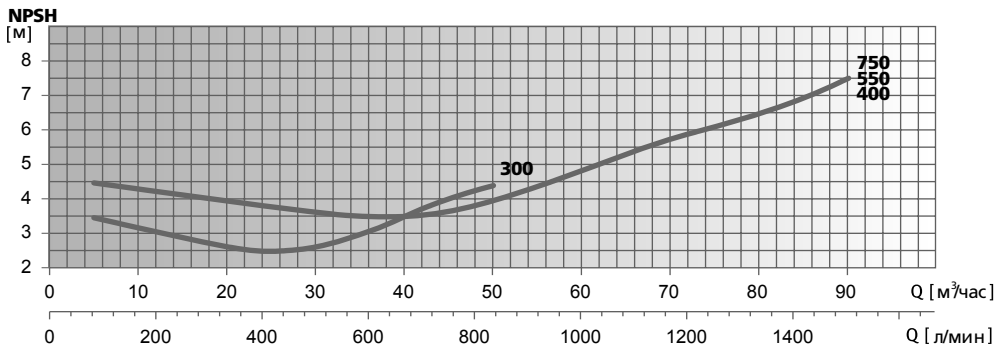
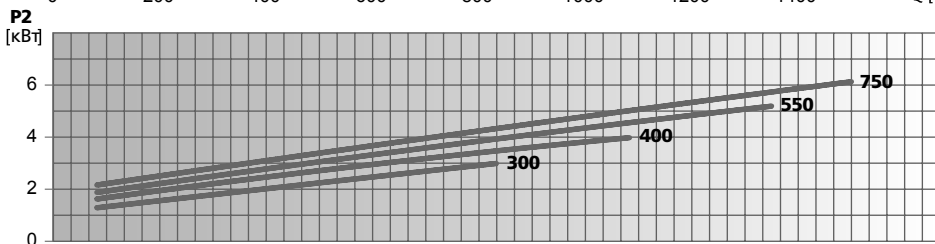
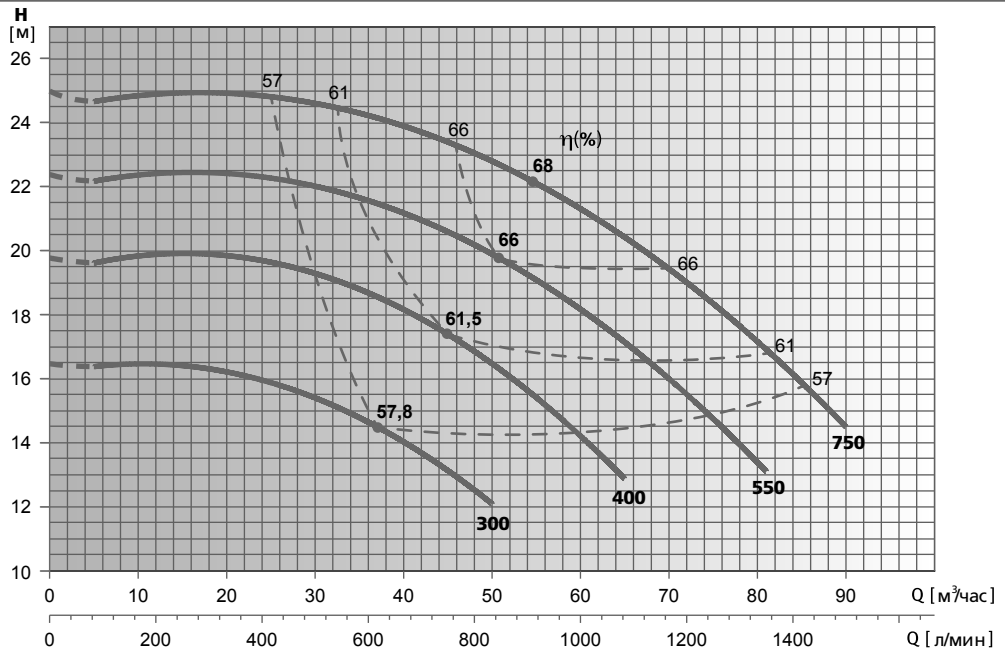

Модель насоса	P2		In, A при U=400 В	л/мин м³/час	Напор, м															
	кВт	HP			0	83	167	333	600	667	700	878	800	833	892	917	1000	1083	1167	1350
FL4 65-250-475/300 230/400 SGI I-CST	3	4	6.7	16.5	16.5	16.4	16.2	14.7	14.1	13.8	13	12.5	12.1	-	-	-	-	-	-	
FL4 65-250-475/400 230/400 SGI I-CST	4	5.5	8.8	19.8	19.8	19.8	19.7	18.6	18.1	17.9	17.3	17	16.6	15.9	15.6	14.2	12.7	-	-	
FL4 65-250-475/550 400/690 SGI I-CST	5.5	7.5	6.4	22.4	22.4	22.3	22.2	21.5	21.2	21	20.5	20.2	20	19.4	19.2	18.3	17.2	15.9	13.1	
FL4 65-250-475/750 400/690 SGI I-CST	7.5	10	14.6	25	24.9	24.8	24.7	24.1	23.9	23.7	23.3	23.1	22.8	22.4	22.2	21.4	20.6	19.5	16.8	

* Гидравлические характеристики соответствуют жидкостям с плотностью $\rho = 1,0 \text{ кг/дм}^3$ и кинематической вязкостью $\nu = 1 \text{ мм}^2/\text{сек}$.

** Данные значения NPSH были получены при лабораторных испытаниях. Рекомендуется увеличивать данные величины при подборе на 0,5 м.

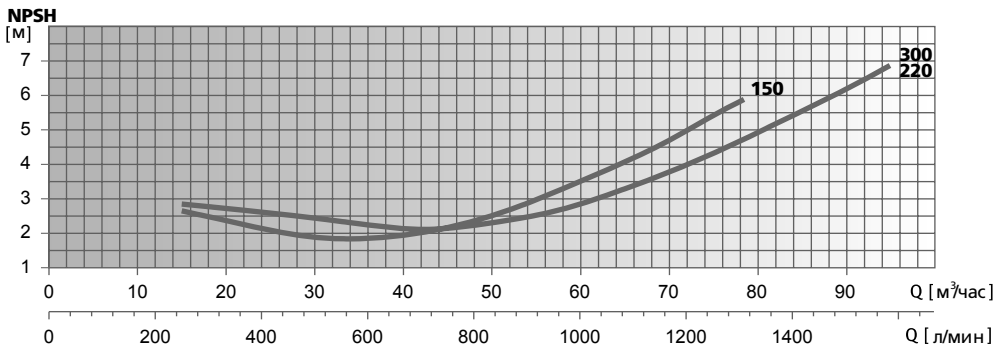
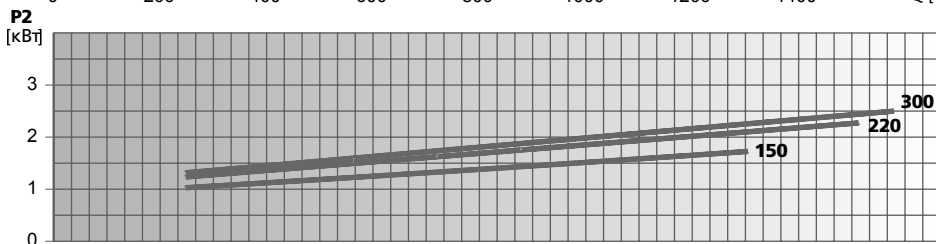
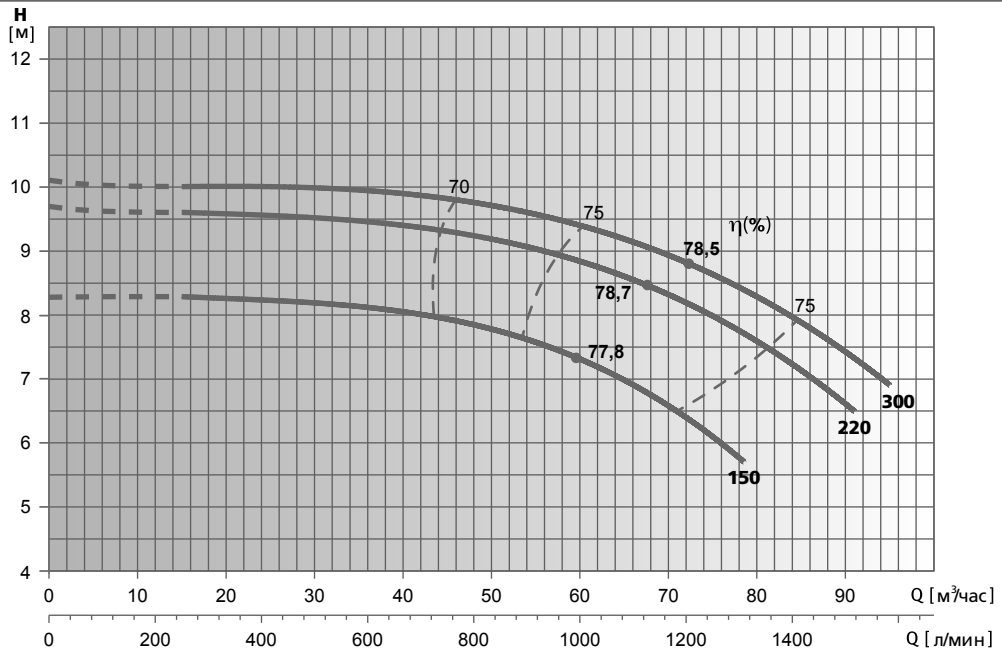

Модель насоса	P2		In, А при U=400 В	л/мин												
	кВт	HP		0	250	333	500	833	1308	1333	1417	1517	1583			
FLS4 80-160-440/150 230/400 SGI I-CST	1,5	2	3,6	0	15	20	30	50	78,5	80	85	91	95			
FLS4 80-160-440/220 230/400 SGI I-CST	2,2	3	5,2	8,3	9,6	9,6	9,5	9,2	7,7	7,6	7,1	6,5	-			
FLS4 80-160-440/300 230/400 SGI I-CST	3	4	6,7	10,1	10	10	10	9,7	8,4	8,3	7,9	7,4	6,9			

* Гидравлические характеристики соответствуют жидкостям с плотностью $\rho = 1,0 \text{ кг/дм}^3$ и кинематической вязкостью $\nu = 1 \text{ мм}^2/\text{сек}$.

** Данные значения NPSH были получены при лабораторных испытаниях. Рекомендуется увеличивать данные величины при подборе на 0,5 м.

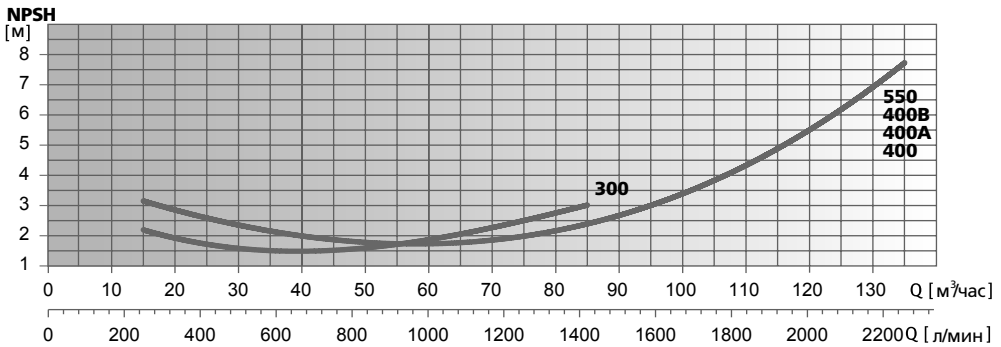
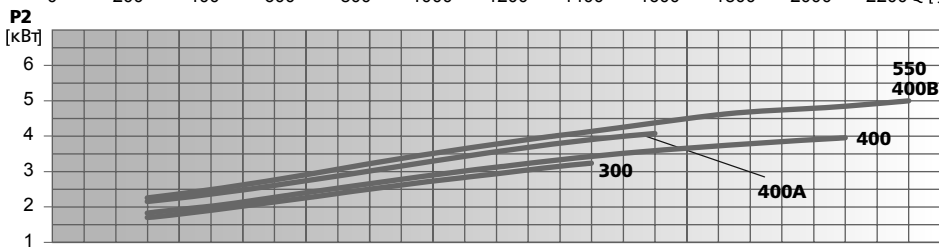
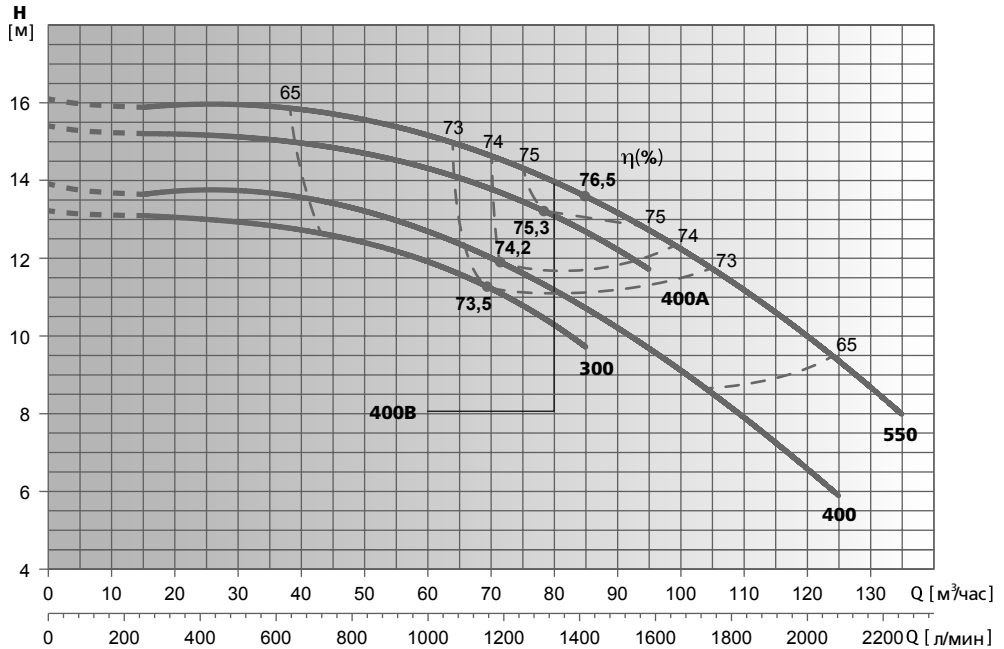

Модель насоса	P2		In, А при U=400 В	л/мин м³/час	Напор, м														
	кВт	HP			0	250	333	500	833	1308	1333	1417	1517	1583	1850	1950	2083	2183	2250
FLS4 80-200-550/300 230/400 SGI I-CST	3	4	6.7	Верор. м	13.2	13.1	13	12.9	12.4	10.4	10.2	9.7	-	-	-	-	-	-	
FLS4 80-200-550/400 230/400 SGI I-CST	4	5.5	8.8		13.9	13.7	13.7	13.6	13.2	11.4	11.2	10.7	10	9.6	7.6	6.9	5.9	-	
FLS4 80-200-550/400A 230/400 SGI I-CST	4	5.5	8.8		15.4	15.2	15.2	15.1	14.7	13.2	13.1	12.6	12.1	11.7	-	-	-	-	
FLS4 80-200-550/400B 230/400 SGI I-CST	4	5.5	8.8		16.1	16	15.9	15.8	15.6	14.1	14	-	-	-	-	-	-	-	
FLS4 80-200-550/550 400/690 SGI I-CST	5.5	7.5	6.4		16.1	16	15.9	15.8	15.6	14.1	14	13.6	13.1	12.7	11	10.2	9.3	8.5	

* Гидравлические характеристики соответствуют жидкостям с плотностью $\rho = 1,0 \text{ кг/дм}^3$ и кинематической вязкостью $\nu = 1 \text{ мм}^2/\text{сек}$.

** Данные значения NPSH были получены при лабораторных испытаниях. Рекомендуется увеличивать данные величины при подборе на 0,5 м.

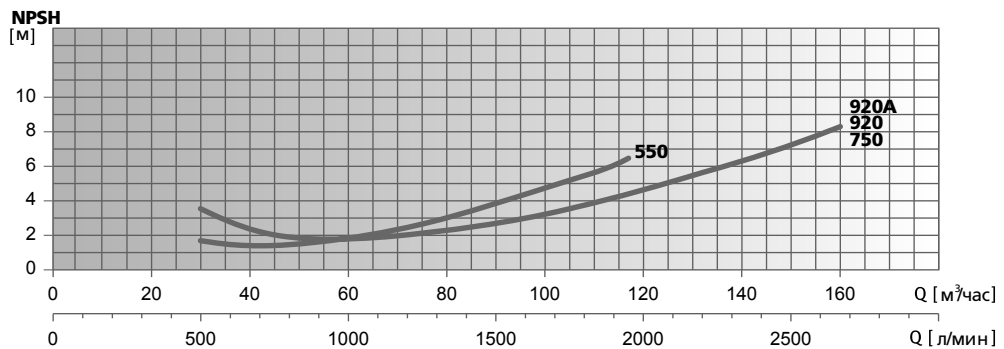
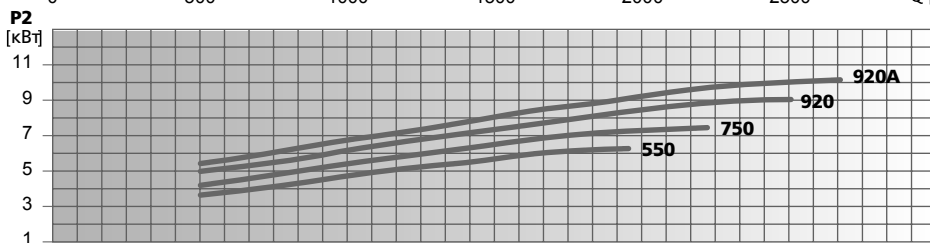
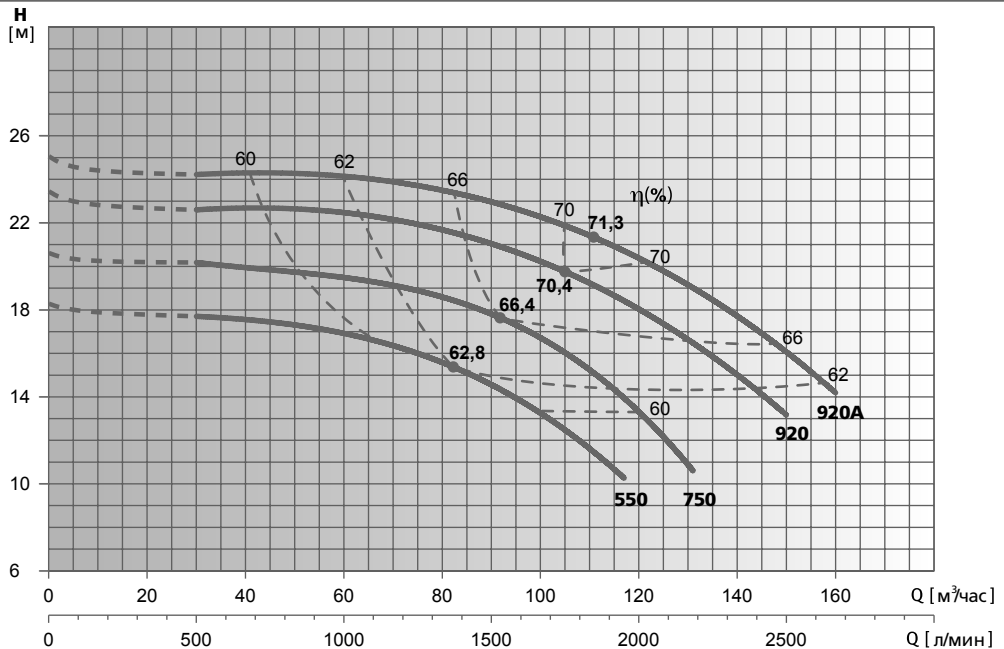

Модель насоса	P2		I _n , А при U=400 В	л/мин м³/час	Напор, м															
	кВт	HP			0	30	50	78,5	80	85	91	95	111	117	125	131	135	138	150	160
FLS4 80-250-620/550 400/690 SGI I-CST	5,5	7,5	6,4		18,3	17,7	17,4	15,7	15,6	15,1	14,5	14,1	11,6	10,3	-	-	-	-	-	-
FLS4 80-250-620/750 400/690 SGI I-CST	7,5	10	14,6		20,6	20,1	19,9	18,7	18,6	18,2	17,6	17,2	15,3	14,1	12,4	10,5	-	-	-	-
FLS4 80-250-620/920 400/690 SGI I-CST	9,2	12,5	17,9		23,4	22,6	22,5	21,8	21,7	21,4	21	20,6	19	18,4	17,4	16,5	15,9	15,5	13,2	-
FLS4 80-250-620/920A 400/690 SGI I-CST	9,2	12,5	17,9		25	24,2	24,1	23,6	23,5	23,3	22,9	22,6	21,2	20,5	19,7	19	18,6	18,1	16,3	14,1

* Гидравлические характеристики соответствуют жидкостям с плотностью $\rho = 1,0 \text{ кг/дм}^3$ и кинематической вязкостью $\nu = 1 \text{ мм}^2/\text{сек}$.

** Данные значения NPSH были получены при лабораторных испытаниях. Рекомендуется увеличивать данные величины при подборе на 0,5 м.

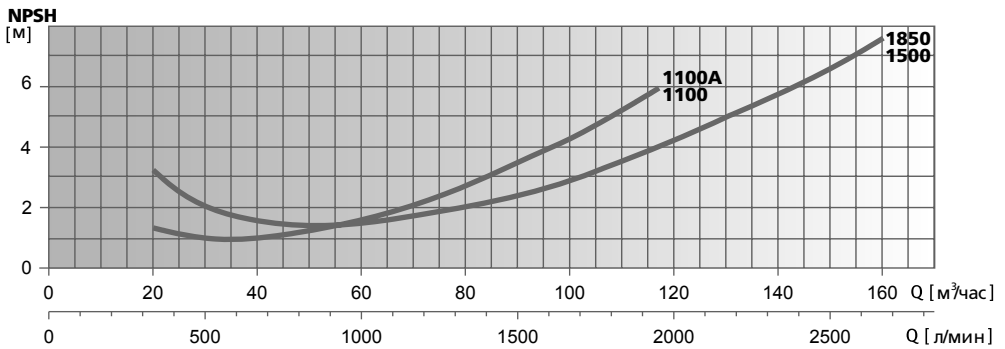
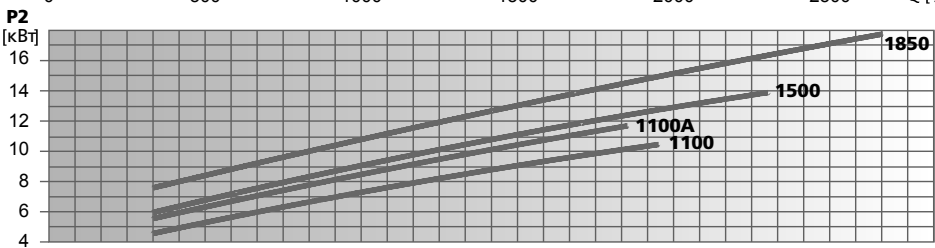
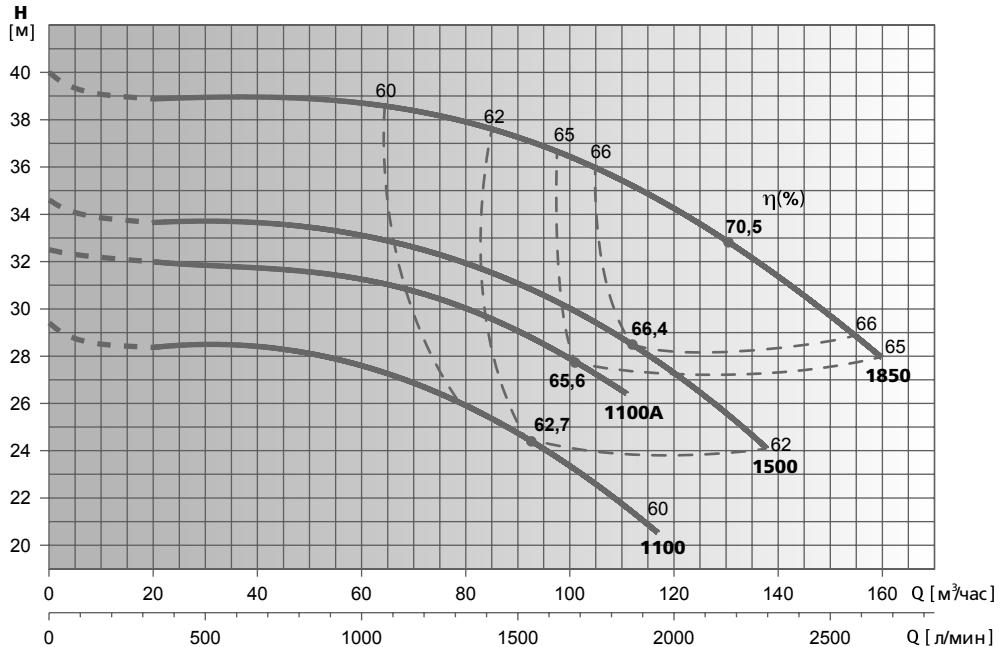

Модель насоса	P2		In, А при U=400 В	л/мин	Напор, м															
	кВт	HP			0	333	500	833	1308	1333	1417	1517	1583	1850	1950	2083	2183	2250	2300	2500
FLS4 80-315-670/1100 400/690 SGI I-CST	11	15	22,5	0	20	30	50	78,5	80	85	91	95	111	117	125	131	135	138	150	160
FLS4 80-315-670/1100A 400/690 SGI I-CST	11	15	22,5	29,4	28,4	28,4	28,2	26,1	25,8	25,3	24,7	24,1	21,6	20,5	-	-	-	-	-	-
FLS4 80-315-670/1500 400/690 SGI I-CST	15	20	31,4	32,5	32	31,8	31,6	30,1	30	29,6	29	28,5	26,4	-	-	-	-	-	-	-
FLS4 80-315-670/1850 400/690 SGI I-CST	18,5	25	36,3	34,6	33,7	33,6	33,5	32,1	32	31,5	30,9	30,5	28,6	27,8	26,6	25,4	24,6	24,1	-	-
				40	38,9	38,9	38,9	38	37,9	37,6	37,2	36,9	35,3	34,6	33,6	32,8	32,1	31,7	29,8	27,9

* Гидравлические характеристики соответствуют жидкостям с плотностью $\rho = 1,0 \text{ кг/дм}^3$ и кинематической вязкостью $\nu = 1 \text{ мм}^2/\text{сек}$.

** Данные значения NPSH были получены при лабораторных испытаниях. Рекомендуется увеличивать данные величины при подборе на 0,5 м.

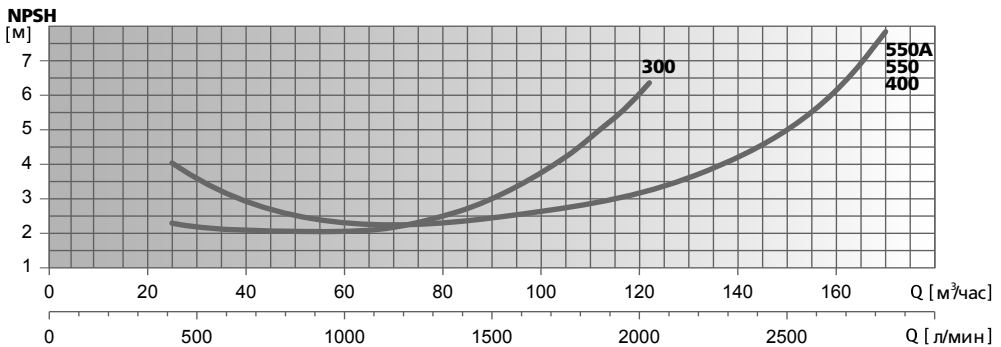
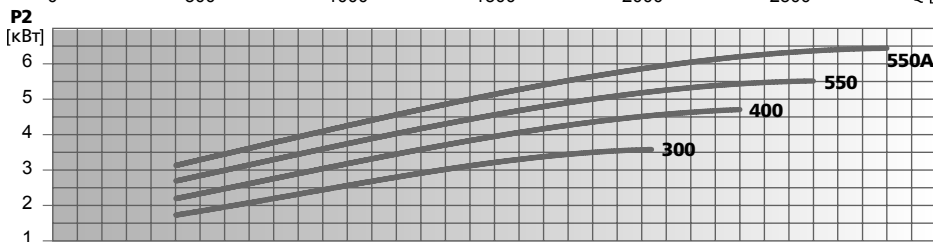
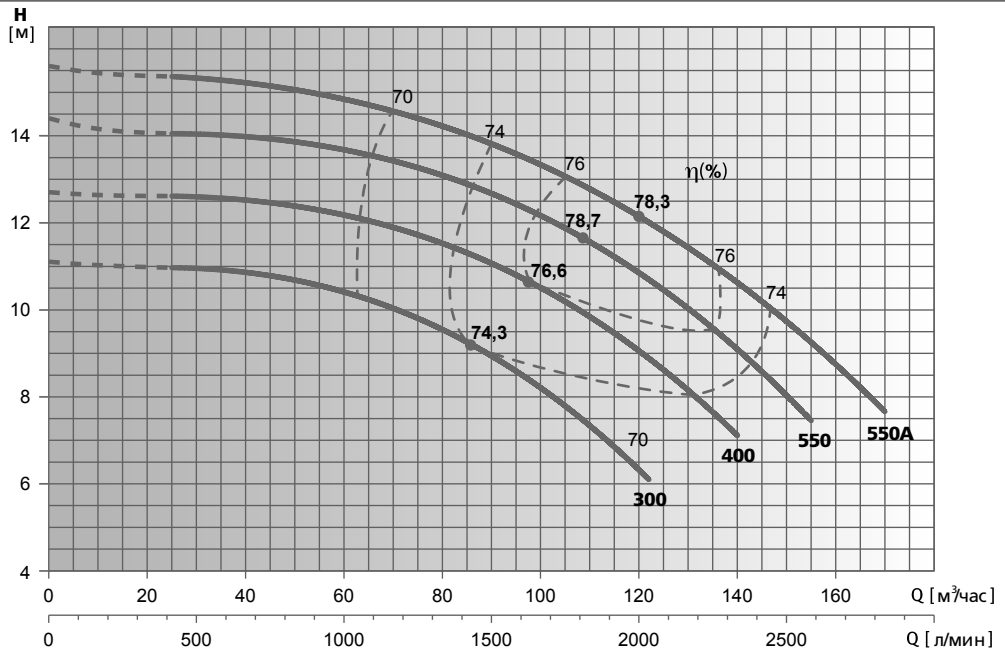

Модель насоса	P2		In, А при U=400 В	л/мин м³/час	Напор, м												
	кВт	HP			0	417	500	833	1250	1667	2033	2333	2583	2833	170		
FLS4 100-200-550/300 230/400 SGI I-CST	3	4	6.7	0	25	30	50	75	100	122	140	155	170	-	-	-	
FLS4 100-200-550/400 230/400 SGI I-CST	4	5.5	8.8	11.1	11	10.9	10.7	9.8	8.2	6.1	-	-	-	-	-		
FLS4 100-200-550/550 400/690 SGI I-CST	5.5	7.5	6.4	12.7	12.6	12.6	12.4	11.7	10.5	8.9	7.1	-	-	-	-		
FLS4 100-200-550/550A 400/690 SGI I-CST	5.5	7.5	6.4	14.4	14.1	14	13.8	13.3	12.2	10.7	9	7.5	-	-	-		
FLS4 100-200-550/550A 400/690 SGI I-CST	5.5	7.5	6.4	15.6	15.4	15.3	15	14.4	13.4	12	10.6	9.2	7.7	-	-		

* Гидравлические характеристики соответствуют жидкостям с плотностью $\rho = 1,0 \text{ кг/дм}^3$ и кинематической вязкостью $\nu = 1 \text{ мм}^2/\text{сек}$.

** Данные значения NPSH были получены при лабораторных испытаниях. Рекомендуется увеличивать данные величины при подборе на 0,5 м.

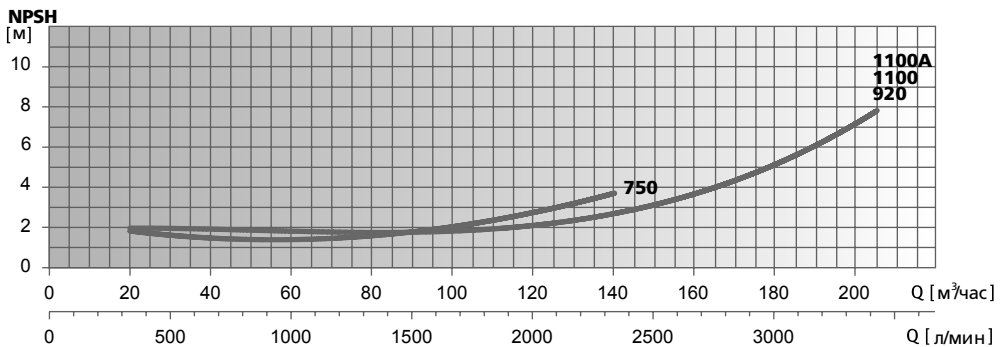
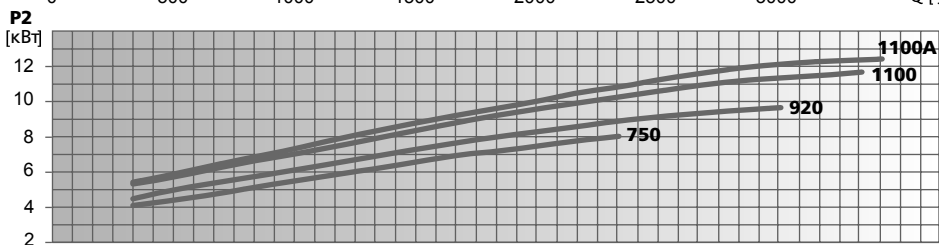
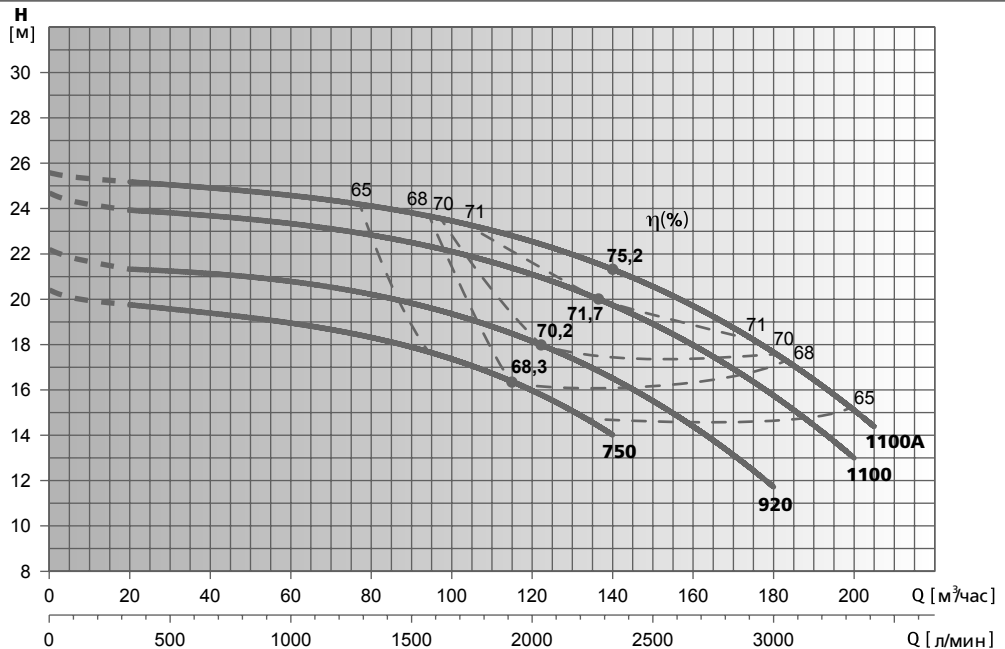

Модель насоса	P2		In, А при U=400 В	л/мин м³/час	Напор, м															
	кВт	HP			0	333	417	500	833	1250	1667	2033	2333	2583	2833	3000	3167	3333	3417	
FLS4 100-250-670/750 400/690 SGI I-CST	7,5	10	14,6	20,4	19,7	19,7	19,6	19,1	18,5	17,4	15,7	14	-	-	-	-	-	-		
FLS4 100-250-670/920 400/690 SGI I-CST	9,2	12,5	17,9	22,2	21,4	21,3	21,2	20,8	20,5	19,4	18	16,4	15	12,9	11,8	-	-	-		
FLS4 100-250-670/1100 400/690 SGI I-CST	11	15	22,5	24,7	24	23,9	23,8	23,4	23	22,2	21	19,8	18,3	16,9	15,7	14,4	13	-		
FLS4 100-250-670/1100A 400/690 SGI I-CST	11	15	22,5	25,6	25,3	25,1	25	24,7	24,3	23,5	22,5	21,3	20,1	18,7	17,6	16,5	15	14,4		

* Гидравлические характеристики соответствуют жидкостям с плотностью $\rho = 1,0 \text{ кг/дм}^3$ и кинематической вязкостью $\nu = 1 \text{ мм}^2/\text{сек}$.

** Данные значения NPSH были получены при лабораторных испытаниях. Рекомендуется увеличивать данные величины при подборе на 0,5 м.

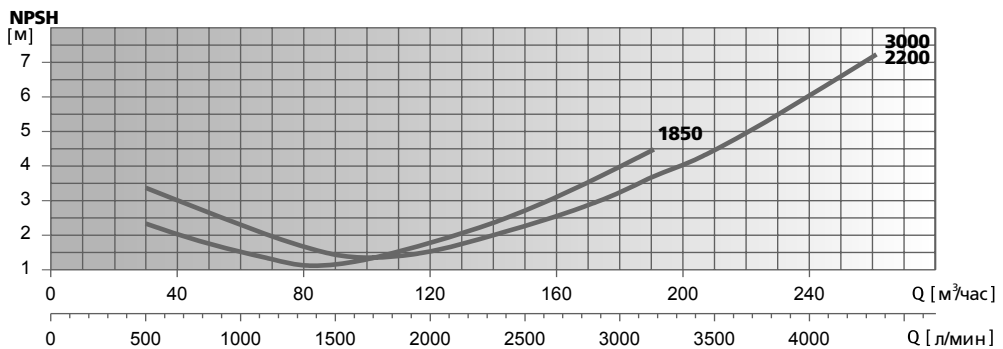
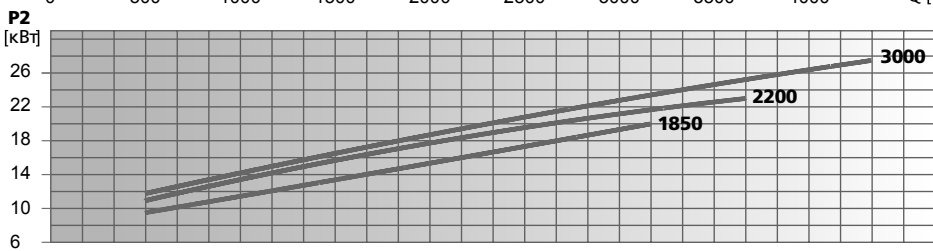
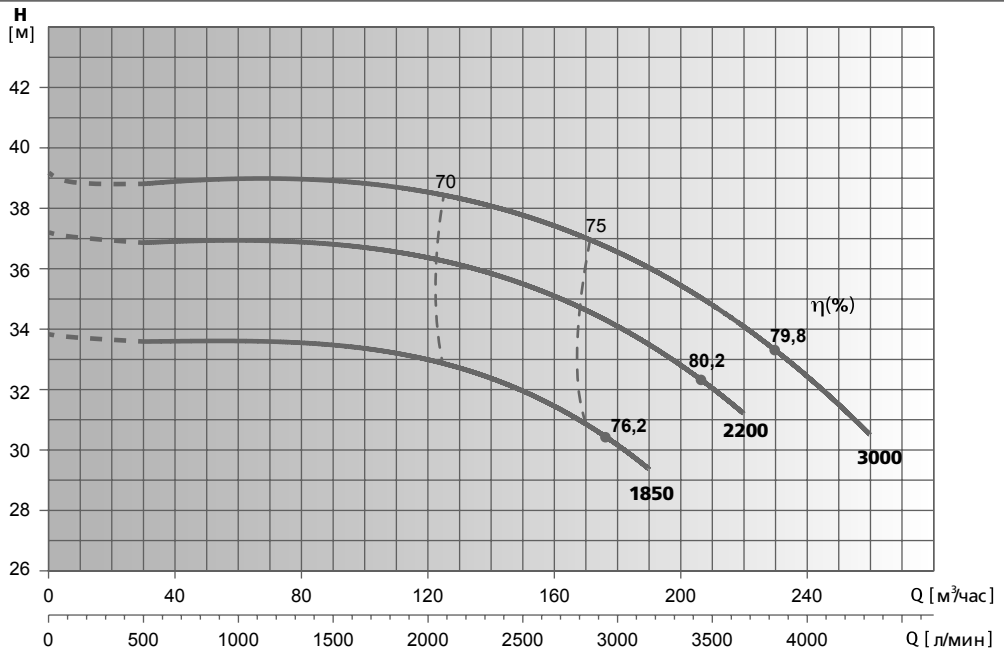

Модель насоса	P2		In, А при U=400 В	л/мин м³/час	Напор, м														
	кВт	HP			0	500	833	1250	1667	2033	2583	2833	3000	3167	3333	3417	3667	4333	
FLS4 100-315-670/1850 400/690 SGI I-CST	18,5	25	36,3	33,8	33,6	33,5	33,5	33,4	32,9	32,4	31,6	30,8	30	29,4	-	-	-		
FLS4 100-315-670/2200 400/690 SGI I-CST	22	30	45,4	37,2	36,9	36,9	36,8	36,7	36,4	35,9	35,4	34,4	34,1	33,4	32,8	32,4	31,2		
FLS4 100-315-670/3000 400/690 SGI I-CST	30	40	62,0	39,2	38,9	38,9	38,9	38,8	38,6	38,1	37,7	37,1	36,5	36	35,4	35,1	34		

* Гидравлические характеристики соответствуют жидкостям с плотностью $\rho = 1,0 \text{ кг/дм}^3$ и кинематической вязкостью $\nu = 1 \text{ мм}^2/\text{сек}$.

** Данные значения NPSH были получены при лабораторных испытаниях. Рекомендуется увеличивать данные величины при подборе на 0,5 м.

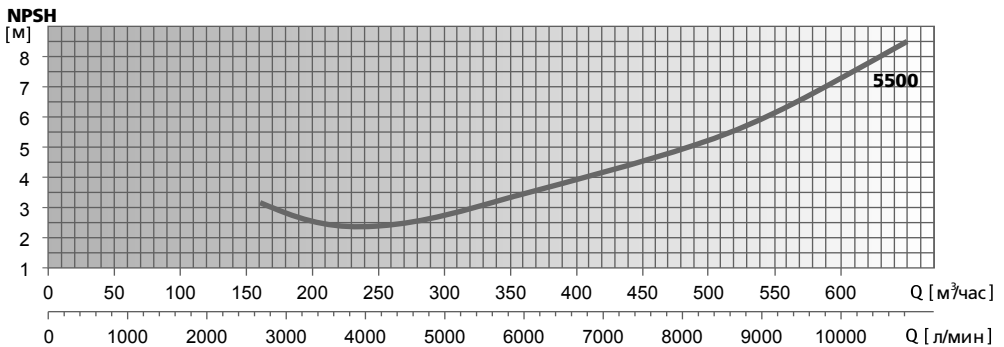
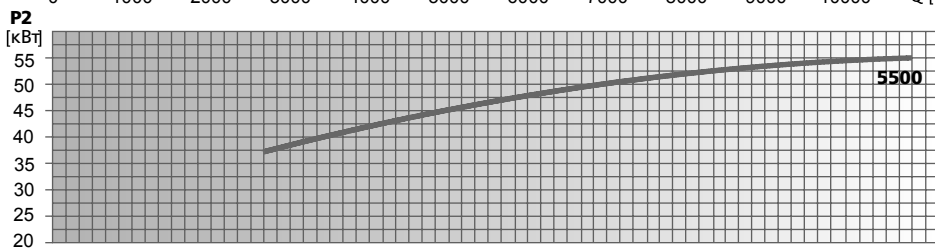
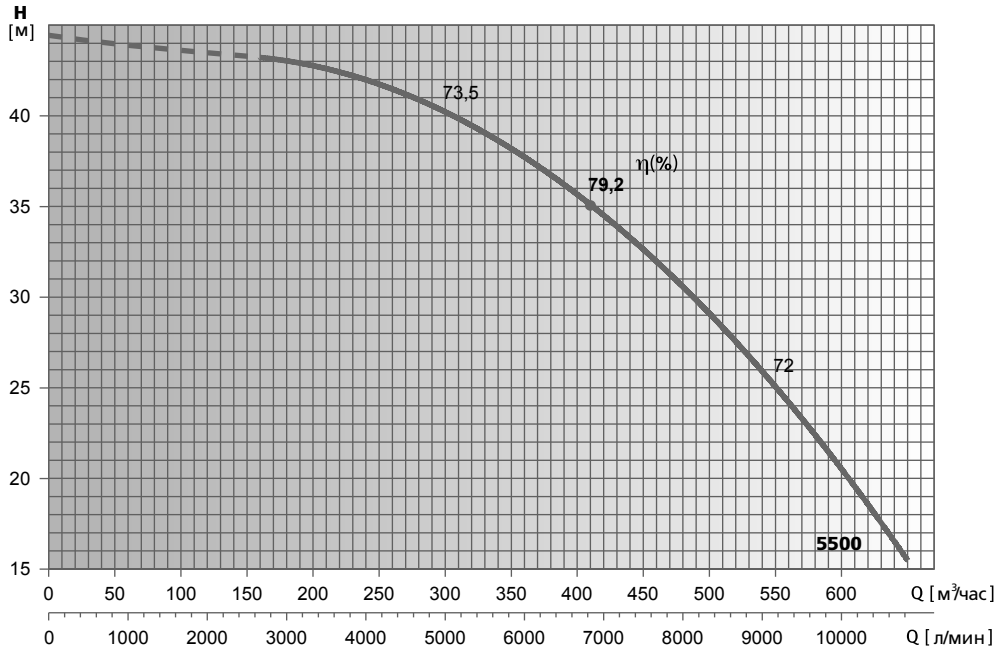

Модель насоса	P2		I _n , А при U=400 В	л/мин	0	2667	3333	4167	5000	5833	6667	7500	8333	9167	10000	10833
	кВт	HP														
FLS4 150-400-1000/5500 400/690 SGI I-CST	55	75	101	Напор, м	44,5	43,5	43	42	40	38	35,5	33	30	26,5	21,5	15,5

* Гидравлические характеристики соответствуют жидкостям с плотностью $\rho = 1,0 \text{ кг/дм}^3$ и кинематической вязкостью $\nu = 1 \text{ мм}^2/\text{сек}$.

** Данные значения NPSH были получены при лабораторных испытаниях. Рекомендуется увеличивать данные величины при подборе на 0,5 м.

РАЗМЕРЫ И ВЕС*

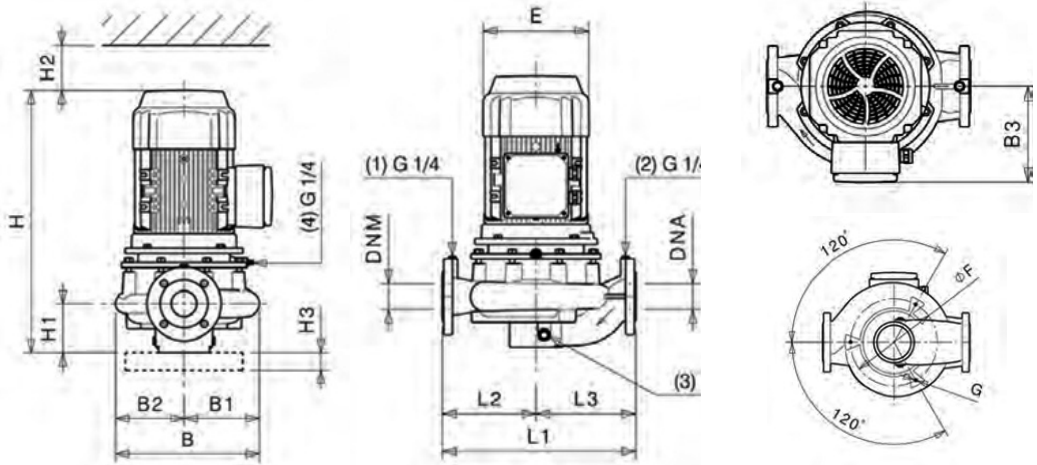

РАЗМЕРЫ ФЛАНЦЕВ (2-ХПОЛЮСНЫЕ ЭЛЕКТРОДВИГАТЕЛИ)

	FL 32		FL 40		FL 50		FL 65		FLS 80		FLS 100	
	DNA	DNM	DNA	DNM	DNA	DNM	DNA	DNM	DNA	DNM	DNA	DNM
DN	32	32	40	40	50	50	65	65	80	80	100	100
PN	10/16	10/16	10/16	10/16	10/16	10/16	10/16	10/16	10/16	10/16	10/16	10/16
D	144	144	154	154	169	169	189	189	204	204	230	230
K	100	100	110	110	125	125	145	145	160	160	180	180
C	78	78	88	88	102	102	122	122	138	138	158	158
Отверстия	ø18, n4	ø18, n4	ø18, n4	ø18, n4	ø18, n4	ø18, n4	ø18, n4	ø18, n4	ø18, n8	ø18, n8	ø18, n8	ø18, n8

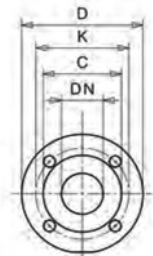

РАЗМЕРЫ ФЛАНЦЕВ (4-ХПОЛЮСНЫЕ ЭЛЕКТРОДВИГАТЕЛИ)

	FL4 32		FL4 40		FL4 50		FL4 65		FLS4 80		FLS4 100		FLS4 150	
	DNA	DNM	DNA	DNM	DNA	DNM	DNA	DNM	DNA	DNM	DNA	DNM	DNA	DNM
DN	32	32	40	40	50	50	65	65	80	80	100	100	150	150
PN	10/16	10/16	10/16	10/16	10/16	10/16	10/16	10/16	10/16	10/16	10/16	10/16	10/16	10/16
D	144	144	154	154	169	169	189	189	204	204	230	230	289	289
K	100	100	110	110	125	125	145	145	160	160	180	180	240	240
C	78	78	88	88	102	102	122	122	138	138	158	158	212	212
Отверстия	ø18, n4	ø18, n4	ø18, n4	ø18, n4	ø18, n4	ø18, n4	ø18, n4	ø18, n4	ø18, n8	ø18, n8	ø18, n8	ø18, n8	ø22, n8	ø22, n8

* Габаритные размеры, вес и внешний вид насосных агрегатов являются приблизительными, и могут отличаться от фактических.

Модель насоса	РАЗМЕРЫ (мм)													F	G	kg
	E, mm	L1, mm	L2, mm	L3, mm	H, mm	H1, mm	H2, mm	H3, mm	B, mm	B1, mm	B2, mm	B3, mm				
FL 32-100-220/18 230/400 SGI I-BRS	125	220	105	115	333	79	65	-	164	82	82	103	-	-	18	
FL 32-100-220/25 230/400 SGI I-BRS	125	220	105	115	333	79	65	-	164	82	82	103	-	-	18	
FL 32-100-220/37 230/400 SGI I-BRS	140	220	105	115	333	79	65	-	164	82	82	103	-	-	19	
FL 32-100-220/37A 230/400 SGI I-BRS	140	220	105	115	333	79	65	-	164	82	82	103	-	-	19	
FL 32-112-280/55 230/400 SGI I-BRS	140	280	140	140	380	79	120	-	212	106	106	120	-	-	21	
FL 32-112-280/55A 230/400 SGI I-BRS	140	280	140	140	380	79	120	-	212	106	106	120	-	-	21	
FL 32-112-280/75 230/400 SGI I-BRS	160	280	140	140	414	79	120	-	212	106	106	120	-	-	28	
FL 32-112-280/110 230/400 SGI I-BRS	160	280	140	140	414	79	120	-	212	106	106	120	-	-	31	
FL 32-125-280/110 230/400 SGI I-CST	160	280	140	140	414	79	120	-	212	106	106	120	-	-	39	
FL 32-125-280/150 230/400 SGI I-CST	176	280	140	140	450	79	120	-	212	106	106	125	-	-	41	
FL 32-125-280/220 230/400 SGI I-CST	176	280	140	140	450	79	120	-	212	106	106	125	-	-	43	
FL 32-160-340/220 230/400 SGI I-CST	176	340	160	180	471	100	110	-	238	119	119	125	-	-	42	
FL 32-160-340/300 230/400 SGI I-CST	196	340	160	180	561	100	110	-	238	119	119	125	-	-	42	
FL 32-160-340/300A 230/400 SGI I-CST	196	340	160	180	561	100	110	-	238	119	119	125	-	-	42	
FL 32-200-440/400 230/400 SGI I-CST	220	440	180	260	520	100	130	-	286	143	143	150	-	-	50	
FL 32-200-440/550 400/690 SGI I-CST	220	440	180	260	520	100	130	-	286	143	143	150	-	-	56	
FL 32-200-440/750 400/690 SGI I-CST	260	440	180	260	609	100	130	-	286	143	143	225	-	-	60	
FL 32-250-490/920 400/690 SGI I-CST	260	490	240	250	619	110	110	40	337	171	166	225	290	M12	63	
FL 32-250-490/1100 400/690 SGI I-CST	260	490	240	250	619	110	110	40	337	171	166	225	290	M12	66	
FL 32-250-490/1500 400/690 SGI I-CST	260	490	240	250	674	110	110	40	337	171	166	225	290	M12	69	
FL 40-100-250/55 230/400 SGI I-CST	140	250	120	130	390	79	140	-	194	99	95	110	-	-	23	
FL 40-100-250/75 230/400 SGI I-CST	160	250	120	130	440	79	140	-	194	99	95	120	-	-	30	
FL 40-100-250/110 230/400 SGI I-CST	160	250	120	130	440	79	140	-	194	99	95	120	-	-	33	
FL 40-112-320/110 230/400 SGI I-CST	160	320	140	180	414	79	120	40	221	113	108	120	-	-	42	
FL 40-112-320/150 230/400 SGI I-CST	176	320	140	180	449	79	120	40	221	113	108	125	168	M10	47	
FL 40-112-320/150A 230/400 SGI I-CST	176	320	140	180	449	79	120	40	221	113	108	125	168	M10	47	
FL 40-112-320/220 230/400 SGI I-CST	176	320	140	180	449	79	120	40	221	113	108	125	168	M10	49	
FL 40-125-320/220 230/400 SGI I-CST	176	320	140	180	449	79	120	40	221	113	108	125	168	M10	49	
FL 40-125-320/300 230/400 SGI I-CST	196	320	140	180	539	79	120	40	221	113	108	184	168	M10	51	
FL 40-125-320/300A 230/400 SGI I-CST	196	320	140	180	539	79	120	40	221	113	108	184	168	M10	51	
FL 40-160-340/300 230/400 SGI I-BRS	196	340	160	180	559	100	80	40	242	122	120	184	164	M10	52	
FL 40-160-340/400 230/400 SGI I-BRS	220	340	160	180	527	100	80	40	242	122	120	150	164	M10	54	
FL 40-160-340/550 400/690 SGI I-BRS	260	340	160	180	615	100	80	40	242	122	120	225	164	M10	63	
FL 40-200-440/550 400/690 SGI I-BRS	260	440	180	260	619	110	130	40	286	143	143	225	190	M10	72	
FL 40-200-440/750 400/690 SGI I-BRS	260	440	180	260	619	110	130	40	286	143	143	225	190	M10	75	
FL 40-200-440/920 400/690 SGI I-BRS	260	440	180	260	619	110	130	40	286	143	143	225	190	M10	80	
FL 40-200-440/1100 400/690 SGI I-BRS	260	440	180	260	619	110	130	40	286	143	143	225	190	M10	85	
FL 40-250-490/1100 400/690 SGI I-CST	260	490	240	250	620	110	130	40	332	166	166	225	190	M10	106	
FL 40-250-490/1500 400/690 SGI I-CST	260	490	240	250	675	110	130	40	332	166	166	225	190	M10	110	
FL 40-250-490/1700 400/690 SGI I-CST	260	490	240	250	675	110	130	40	332	166	166	225	190	M10	115	
FL 40-250-490/1850 400/690 SGI I-CST	310	490	240	250	751	110	130	40	332	166	166	222	190	M10	150	
FL 50-112-280/55 230/400 SGI I-AISI304	160	280	130	150	461	100	140	-	192	97	95	120	-	-	45	
FL 50-112-280/75 230/400 SGI I-AISI304	160	280	130	150	461	100	140	-	192	97	95	120	-	-	46	
FL 50-112-280/110 230/400 SGI I-AISI304	160	280	130	150	461	100	140	-	192	97	95	120	-	-	48	
FL 50-125-340/220 230/400 SGI I-CST	176	340	160	180	485	115	100	40	238	128	110	125	180	M10	56	
FL 50-125-340/300 230/400 SGI I-CST	196	340	160	180	575	115	100	40	238	128	110	184	180	M10	58	
FL 50-125-340/400 230/400 SGI I-CST	220	340	160	180	539	115	100	40	238	128	110	150	180	M10	60	
FL 50-160-340/550 400/690 SGI I-CST	260	340	160	180	629	115	130	40	263	140	123	225	200	M10	72	
FL 50-160-340/750 400/690 SGI I-CST	260	340	160	180	629	115	130	40	263	140	123	225	200	M10	75	
FL 50-160-340/920 400/690 SGI I-CST	260	340	160	180	629	115	130	40	263	140	123	225	200	M10	80	
FL 50-200-440/750 400/690 SGI I-CST	260	440	200	240	625	115	110	40	299	153	146	225	190	M10	96	
FL 50-200-440/920 400/690 SGI I-CST	260	440	200	240	625	115	110	40	299	153	146	225	190	M10	99	
FL 50-200-440/1100 400/690 SGI I-CST	260	440	200	240	625	115	110	40	299	153	146	225	190	M10	102	
FL 50-200-440/1500 400/690 SGI I-CST	260	440	200	240	680	115	110	40	299	153	146	225	190	M10	107	
FL 50-250-440/1500 400/690 SGI I-CST	260	440	200	240	680	115	110	40	299	153	146	225	190	M12	134	
FL 50-250-440/1500A 400/690 SGI I-CST	260	440	200	240	680	115	110	40	299	153	146	225	190	M12	134	
FL 50-250-440/1850 400/690 SGI I-CST	310	440	215	225	756	115	140	40	339	173	166	222	290	M12	169	
FL 50-250-440/2200 400/690 SGI I-CST	310	440	215	225	756	115	140	40	339	173	166	222	290	M12	175	
FL 50-250-440/2200A 400/690 SGI I-CST	310	440	215	225	756	115	140	40	339	173	166	222	290	M12	175	
FL 65-112-340/75 230/400 SGI I-AISI304	160	340	160	180	466	105	140	40	204	109	95	120	164	M10	51	
FL 65-112-340/75A 230/400 SGI I-AISI304	160	340	160	180	466	105	140	40	204	109	95	120	164	M10	51	
FL 65-112-340/110 230/400 SGI I-AISI304	160	340	160	180	466	105	140	40	204	109	95	120	164	M10	53	
FL 65-112-340/150 230/400 SGI I-AISI304	176	340	160	180	501	105	140	40	204	109	95	125	164	M10	55	

**СЕРИИ FL(FL4) и FLS(FLS4) СПЕЦИАЛЬНОГО ИСПОЛНЕНИЯ
РАЗМЕРЫ И ВЕС***

Модель насоса	РАЗМЕРЫ (мм)													F	G	kg
	E, mm	L1, mm	L2, mm	L3, mm	H, mm	H1, mm	H2, mm	H3, mm	B, mm	B1, mm	B2, mm	B3, mm				
FL 65-125-360/300 230/400 SGI I-CST	196	360	160	200	565	105	130	40	261	146	115	184	180	M10	62	
FL 65-125-360/400 230/400 SGI I-CST	220	360	160	200	529	105	130	40	261	146	115	150	180	M10	65	
FL 65-125-360/550 400/690 SGI I-CST	260	360	160	200	621	105	130	40	261	146	115	225	180	M10	75	
FL 65-125-360A/400 230/400 SGI I-CST	220	360	160	200	529	105	130	40	261	146	115	150	180	M10	65	
FL 65-125-360A/550 400/690 SGI I-CST	260	360	160	200	621	105	130	40	261	146	115	225	180	M10	75	
FL 65-125-360/750 400/690 SGI I-CST	260	360	160	200	621	105	130	40	261	146	115	225	180	M10	75	
FL 65-160-360/920 400/690 SGI I-CST	260	360	160	200	624	105	150	40	275	150	125	225	200	M10	101	
FL 65-160-360/1100 400/690 SGI I-CST	260	360	160	200	624	105	150	40	275	150	125	225	200	M10	106	
FL 65-160-360/1500 400/690 SGI I-CST	260	360	160	200	679	105	150	40	275	150	125	225	200	M10	110	
FL 65-200-475/1500 400/690 SGI I-CST	310	475	225	250	767	125	140	40	321	171	150	222	250	M12	145	
FL 65-200-475/1850 400/690 SGI I-CST	310	475	225	250	767	125	140	40	321	171	150	222	250	M12	154	
FL 65-200-475/2200 400/690 SGI I-CST	310	475	225	250	767	125	140	40	321	171	150	222	250	M12	161	
FL 65-200-475/2600 400/690 SGI I-CST	350	475	225	250	837	125	140	40	321	171	150	250	250	M12	180	
FL 65-250-475/2200 400/690 SGI I-CST	310	475	230	245	802	125	170	40	367	192	175	222	280	M12	198	
FL 65-250-475/2600 400/690 SGI I-CST	350	475	230	245	872	125	170	40	367	192	175	250	280	M12	217	
FL 65-250-475/3000 400/690 SGI I-CST	350	475	230	245	884	125	170	40	367	192	175	250	280	M12	238	
FL 65-250-475/3000A 400/690 SGI I-CST	350	475	230	245	884	125	170	40	367	192	175	250	280	M12	238	
FL 65-250-475/3700 400/690 SGI I-CST	350	475	230	245	884	125	170	40	367	192	175	250	280	M12	246	
FL 65-250-475/3700A 400/690 SGI I-CST	350	475	230	245	884	125	170	40	367	192	175	250	280	M12	246	
FLS 80-125-360/220 230/400 SGI I-CST	176	360	180	180	587	115	110	40	247	138	109	125	180	M10	62	
FLS 80-125-360/300 230/400 SGI I-CST	196	360	180	180	673	115	110	40	247	138	109	184	180	M10	68	
FLS 80-125-360/400 230/400 SGI I-CST	220	360	180	180	637	115	110	40	247	138	109	150	180	M10	71	
FLS 80-160-440/750 400/690 SGI I-CST	260	440	210	230	735	115	120	40	309	173	136	225	200	M10	119	
FLS 80-160-440/920 400/690 SGI I-CST	260	440	210	230	735	115	120	40	309	173	136	225	200	M10	122	
FLS 80-160-440/1100 400/690 SGI I-CST	260	440	210	230	735	115	120	40	309	173	136	225	200	M10	125	
FLS 80-160-440/1500 400/690 SGI I-CST	260	440	210	230	790	115	120	40	309	173	136	225	200	M10	129	
FLS 80-200-550/1850 400/690 SGI I-CST	310	550	250	300	951	140	160	40	359	193	166	222	230	M10	211	
FLS 80-200-550/2200 400/690 SGI I-CST	310	550	250	300	951	140	160	40	359	193	166	222	230	M10	217	
FLS 80-200-550/2600 400/690 SGI I-CST	350	550	250	300	1021	140	160	40	359	193	166	250	230	M10	239	
FLS 80-200-550/3000 400/690 SGI I-CST	350	550	250	300	1033	140	160	40	359	193	166	250	230	M10	260	
FLS 80-200-550/3000A 400/690 SGI I-CST	350	550	250	300	1033	140	160	40	359	193	166	250	230	M10	260	
FLS 80-200-550/3700 400/690 SGI I-CST	350	550	250	300	1033	140	160	40	359	193	166	250	230	M10	266	
FLS 100-125-450/220 230/400 SGI I-CST	176	450	210	240	596	125	110	40	257	142	115	125	168	M10	70	
FLS 100-125-450/300 230/400 SGI I-CST	196	450	210	240	682	125	110	40	257	142	115	184	168	M10	78	
FLS 100-160-500/550 400/690 SGI I-CST	260	500	240	260	780	140	115	40	283	159	124	225	200	M10	126	
FLS 100-160-500/750 400/690 SGI I-CST	260	500	240	260	780	140	115	40	283	159	124	225	200	M10	129	
FLS 100-200-550/3000 400/690 SGI I-CST	350	550	260	290	1033	140	160	40	398	214	184	250	260	M12	280	
FLS 100-200-550/3700 400/690 SGI I-CST	350	550	260	290	1033	140	160	40	398	214	184	250	260	M12	288	
FLS 100-200-550/3700A 400/690 SGI I-CST	350	550	260	290	1033	140	160	40	398	214	184	250	260	M12	288	
FLS 100-200-550/4500 400/690 SGI I-CST	450x460	550	260	290	1115	140	160	40	398	214	184	332	260	M12	288	
FL4 32-125-280/25 230/400 SGI I-CST	140	280	140	140	380	79	120	-	212	106	106	110	-	-	29	
FL4 32-125-280/37 230/400 SGI I-CST	160	280	140	140	414	79	120	-	212	106	106	120	-	-	32	
FL4 32-160-340/37 230/400 SGI I-CST	160	340	160	180	436	100	110	-	238	119	119	120	-	-	33	
FL4 32-160-340/55 230/400 SGI I-CST	160	340	160	180	471	100	110	-	238	119	119	120	-	-	35	
FL4 32-200-440/75 230/400 SGI I-CST	160	440	180	260	473	100	130	-	286	143	143	120	-	-	38	
FL4 32-200-440/110 230/400 SGI I-CST	176	440	180	260	471	100	130	-	286	143	143	125	-	-	44,5	
FL4 32-200-440/110A 230/400 SGI I-CST	176	440	180	260	471	100	130	-	286	143	143	125	-	-	44,5	
FL4 32-250-490/150 230/400 SGI I-CST	176	490	240	250	516	110	110	40	337	171	166	125	290	M12	54	
FL4 32-250-490/220 230/400 SGI I-CST	196	490	240	250	566	110	110	40	337	171	166	184	290	M12	64	
FL4 32-250-490/220A 230/400 SGI I-CST	196	490	240	250	566	110	110	40	337	171	166	184	290	M12	64	
FL4 40-125-320/37 230/400 SGI I-CST	160	320	140	180	414	79	120	40	221	113	108	120	168	M10	42	
FL4 40-125-320/37A 230/400 SGI I-CST	160	320	140	180	414	79	120	40	221	113	108	120	168	M10	42	
FL4 40-125-320/55 230/400 SGI I-CST	160	320	140	180	414	79	120	40	221	113	108	120	168	M10	44	
FL4 40-160-340/55 230/400 SGI I-BRS	160	340	160	180	471	100	80	40	242	122	120	120	164	M10	44	
FL4 40-160-340/75 230/400 SGI I-BRS	160	340	160	180	471	100	80	40	242	122	120	120	164	M10	45	
FL4 40-200-440/75 230/400 SGI I-BRS	160	440	180	260	483	110	130	40	286	143	143	120	190	M10	45	
FL4 40-200-440/110 230/400 SGI I-BRS	176	440	180	260	481	110	130	40	286	143	143	125	190	M10	46	
FL4 40-200-440/110A 230/400 SGI I-BRS	176	440	180	260	481	110	130	40	286	143	143	125	190	M10	46	
FL4 40-250-490/110 230/400 SGI I-CST	176	490	240	250	489	110	130	40	332	166	166	125	190	M10	61	
FL4 40-250-490/150 230/400 SGI I-CST	176	490	240	250	516	110	130	40	332	166	166	125	190	M10	65	
FL4 40-250-490/220 230/400 SGI I-CST	196	490	240	250	566	110	130	40	332	166	166	184	190	M10	70	
FL4 50-125-340/37 230/400 SGI I-CST	160	340	160	180	450	115	100	40	238	128	110	120	180	M10	39	
FL4 50-125-340/55 230/400 SGI I-CST	160	340	160	180	485	115	100	40	238	128	110	120	180	M10	42	

* Габаритные размеры, вес и внешний вид насосных агрегатов являются приблизительными, и могут отличаться от фактических.

**СЕРИИ FL(FL4) и FLS(FLS4) СПЕЦИАЛЬНОГО ИСПОЛНЕНИЯ
РАЗМЕРЫ И ВЕС***

Модель насоса	РАЗМЕРЫ (мм)													F	G	kg
	E, mm	L1, mm	L2, mm	L3, mm	H, mm	H1, mm	H2, mm	H3, mm	B, mm	B1, mm	B2, mm	B3, mm				
FL4 50-160-340/75 230/400 SGI I-CST	160	340	160	180	488	115	130	40	236	140	123	120	200	M10	44	
FL4 50-160-340/110 230/400 SGI I-CST	176	340	160	180	486	115	130	40	263	140	123	125	200	M10	48	
FL4 50-200-440/110 230/400 SGI I-CST	176	440	200	240	491	115	110	40	299	153	146	125	190	M10	51	
FL4 50-200-440/150 230/400 SGI I-CST	176	440	200	240	518	115	110	40	299	153	146	125	190	M10	53	
FL4 50-200-440/220 230/400 SGI I-CST	196	440	200	240	576	115	110	40	299	153	146	184	190	M10	61	
FL4 50-250-440/220 230/400 SGI I-CST	196	440	215	225	571	115	140	40	339	173	166	184	290	M12	68	
FL4 50-250-440/220A 230/400 SGI I-CST	196	440	215	225	571	115	140	40	339	173	166	184	290	M12	68	
FL4 50-250-440/300 230/400 SGI I-CST	196	440	215	225	571	115	140	40	339	173	166	184	290	M12	73	
FL4 50-250-440/300A 230/400 SGI I-CST	196	440	215	225	571	115	140	40	339	173	166	184	290	M12	73	
FL4 65-125-360/55 230/400 SGI I-CST	160	360	160	200	444	105	130	40	261	146	115	120	180	M10	46	
FL4 65-125-360/75 230/400 SGI I-CST	160	360	160	200	479	105	130	40	261	146	115	120	180	M10	47	
FL4 65-125-360/110 230/400 SGI I-CST	176	360	160	200	478	105	130	40	261	146	115	125	180	M10	51	
FL4 65-160-360/110 230/400 SGI I-CST	176	360	160	200	483	105	150	40	275	150	125	125	200	M10	49	
FL4 65-160-360/150 230/400 SGI I-CST	176	360	160	200	510	105	150	40	275	150	125	125	200	M10	50	
FL4 65-160-360/220 230/400 SGI I-CST	196	360	160	200	566	105	150	40	275	150	125	184	200	M10	54	
FL4 65-200-475/150 230/400 SGI I-CST	176	475	225	250	530	125	140	40	321	171	150	125	250	M12	60	
FL4 65-200-475/220 230/400 SGI I-CST	196	475	225	250	586	125	140	40	321	171	150	184	250	M12	64	
FL4 65-200-475/300 230/400 SGI I-CST	196	475	225	250	586	125	140	40	321	171	150	184	250	M12	70	
FL4 65-200-475/300A 230/400 SGI I-CST	196	475	225	250	586	125	140	40	321	171	150	184	250	M12	70	
FL4 65-200-475/400 230/400 SGI I-CST	220	475	225	250	573	125	140	40	321	171	150	150	250	M12	75	
FL4 65-250-475/300 230/400 SGI I-CST	196	475	230	245	623	125	170	40	367	192	175	184	280	M12	75	
FL4 65-250-475/400 230/400 SGI I-CST	220	475	230	245	610	125	170	40	367	192	175	150	280	M12	84	
FL4 65-250-475/550 400/690 SGI I-CST	260	475	230	245	669	125	170	40	367	192	175	225	280	M12	99	
FL4 65-250-475/750 400/690 SGI I-CST	260	475	230	245	724	125	170	40	367	192	175	225	280	M12	104	
FLS4 80-160-440/150 230/400 SGI I-CST	176	440	210	230	591	115	120	40	309	173	136	125	200	M10	61	
FLS4 80-160-440/220 230/400 SGI I-CST	196	440	210	230	648	115	120	40	309	173	136	184	200	M10	66	
FLS4 80-160-440/300 230/400 SGI I-CST	196	440	210	230	648	115	120	40	309	173	136	184	200	M10	74	
FLS4 80-200-550/300 230/400 SGI I-CST	196	550	250	300	703	140	160	40	359	193	166	184	230	M10	91	
FLS4 80-200-550/400 230/400 SGI I-CST	220	550	250	300	690	140	160	40	359	193	166	150	230	M10	100	
FLS4 80-200-550/400A 230/400 SGI I-CST	220	550	250	300	690	140	160	40	359	193	166	150	230	M10	100	
FLS4 80-200-550/400B 230/400 SGI I-CST	220	550	250	300	690	140	160	40	359	193	166	150	230	M10	101	
FLS4 80-200-550/550 400/690 SGI I-CST	260	550	250	300	786	140	160	40	359	193	166	225	230	M10	125	
FLS4 80-250-620/550 400/690 SGI I-CST	260	620	280	340	785	140	170	40	397	209	188	225	260	M12	144	
FLS4 80-250-620/750 400/690 SGI I-CST	260	620	280	340	840	140	170	40	397	209	188	225	260	M12	155	
FLS4 80-250-620/920 400/690 SGI I-CST	260	620	280	340	840	140	170	40	397	209	188	225	260	M12	167	
FLS4 80-250-620/920A 400/690 SGI I-CST	260	620	280	340	840	140	170	40	397	209	188	225	260	M12	167	
FLS4 80-315-670/1100 400/690 SGI I-CST	310	670	305	365	951	140	150	40	468	243	225	222	320	M12	261	
FLS4 80-315-670/1100A 400/690 SGI I-CST	310	670	305	365	951	140	150	40	468	243	225	222	320	M12	262	
FLS4 80-315-670/1500 400/690 SGI I-CST	310	670	305	365	992	140	150	40	468	243	225	222	320	M12	276	
FLS4 80-315-670/1850 400/690 SGI I-CST	350	670	305	365	1021	140	150	40	468	243	225	250	320	M12	290	
FLS4 100-200-550/300 230/400 SGI I-CST	196	550	260	290	703	140	160	40	398	214	184	184	260	M12	110	
FLS4 100-200-550/400 230/400 SGI I-CST	220	550	260	290	690	140	160	40	398	214	184	150	260	M12	130	
FLS4 100-200-550/550 400/690 SGI I-CST	260	550	260	290	786	140	160	40	398	214	184	225	260	M12	150	
FLS4 100-200-550/550A 400/690 SGI I-CST	260	550	260	290	786	140	160	40	398	214	184	225	260	M12	150	
FLS4 100-250-670/750 400/690 SGI I-CST	260	670	280	390	875	175	170	40	447	238	209	225	320	M12	167	
FLS4 100-250-670/920 400/690 SGI I-CST	260	670	280	390	875	175	170	40	447	238	209	225	320	M12	174	
FLS4 100-250-670/1100 400/690 SGI I-CST	310	670	280	390	986	175	170	40	447	238	209	222	320	M12	266	
FLS4 100-250-670/1100A 400/690 SGI I-CST	310	670	280	390	986	175	170	40	447	238	209	222	320	M12	266	
FLS4 100-315-670/1850 400/690 SGI I-CST	350	670	315	355	1056	175	150	40	500	260	240	250	370	M16	301	
FLS4 100-315-670/2200 400/690 SGI I-CST	350	670	315	355	1056	175	150	40	500	260	240	250	370	M16	308	
FLS4 100-315-670/3000 400/690 SGI I-CST	350	670	315	355	1068	175	150	40	500	260	240	250	370	M16	330	
FLS4 150-400-1000/5500 400/690 SGI I-CST	450X460	1000	450	550	1265	250	200	40	629	330	299	332	450	m16	640	

* Габаритные размеры, вес и внешний вид насосных агрегатов являются приблизительными, и могут отличаться от фактических.



SE6



SE8

SE10

SE12

**ПОГРУЖНЫЕ НАСОСЫ
ДИАМЕТРОМ 6", 8", 10" И 12"**

ПОГРУЖНЫЕ НАСОСЫ 6", 8", 10" И 12"
ОСНОВНЫЕ ХАРАКТЕРИСТИКИ И КОНСТРУКТИВНЫЕ ОСОБЕННОСТИ

СЕРИЯ	ПРОИЗВОДИТЕЛЬНОСТЬ		НАПОР, м	МОЩНОСТЬ		ТИП РАБОЧЕГО КОЛЕСА		"ПЛАВАЮЩАЯ" ГИДРАВЛИКА
	м ³ /ч	л/мин		кВт	л.с.	РАДИАЛЬНОЕ	ПОЛУАКСИАЛЬНОЕ	
SE6 FL								
SE6 FL 8	3,6 - 10,8	60 - 180	22 - 531	2,2 - 15,0	3,0 - 20,0	●		●
SE6 FL 9	4,8 - 14,4	80 - 240	19 - 452	2,2 - 15,0	3,0 - 20,0	●		●
SE6 FL 12	6,0 - 18,0	100 - 300	72 - 492	3,0 - 22,0	4,0 - 30,0	●		●
SE6 FL 16	9,0 - 24,0	150 - 400	56 - 536	3,0 - 30,0	4,0 - 40,0	●		●
SE6 FL 24	12,0 - 36,0	200 - 600	35 - 380	3,0 - 30,0	4,0 - 40,0	●		●
SE6 FL 34	18,0 - 48,0	300 - 800	48 - 324	5,5 - 37,0	7,5 - 50,0	●		●
SE6 FL 36	18,0 - 42,0	300 - 700	30 - 386	3,0 - 37,0	4,0 - 50,0		●	●
SE6 FL 42	24,0 - 54,0	400 - 900	29 - 302	4,0 - 37,0	5,5 - 50,0		●	●
SE6 CAST								
SE6 CAST 34	18,0 - 48,0	300 - 800	36 - 360	4,0 - 37,0	5,5 - 50,0		●	
SE6 CAST 44	24,0 - 60,0	400 - 1000	32 - 299	4,0 - 37,0	5,5 - 50,0		●	
SE6 CAST 54	30,0 - 72,0	500 - 1200	30 - 206	5,5 - 37,0	7,5 - 50,0		●	
SE6 CAST 66	36,0 - 84,0	600 - 1400	29 - 206	5,5 - 37,0	7,5 - 50,0		●	
SE8 CAST								
SE8 CAST 78	36,0 - 96,0	600 - 1600	22 - 334	5,5 - 75,0	7,5 - 100,0		●	
SE8 CAST 90	48,0 - 120,0	800 - 2000	22 - 332	7,5 - 92,0	10,0 - 125,0		●	
SE8 CAST 120	60,0 - 144,0	1000 - 2400	22 - 284	7,5 - 92,0	10,0 - 125,0		●	
SE8 CAST 124	72,0 - 168,0	1200 - 2800	21 - 296	7,5 - 110,0	10,0 - 150,0		●	
SE8 CAST 160	96,0 - 192,0	1600 - 3200	19 - 247	9,2 - 110,0	12,5 - 150,0		●	
SE10 CAST								
SE10 CAST 200	108,0 - 228,0	1800 - 3800	29 - 296	15,0 - 165,0	20,0 - 225,0		●	
SE10 CAST 220	132,0 - 264,0	2200 - 4400	29 - 259	18,5 - 165,0	25,0 - 225,0		●	
SE10 CAST 240	144,0 - 300,0	2400 - 5000	28 - 224	22,0 - 165,0	30,0 - 225,0		●	
НАСОСЫ, ПОЛНОСТЬЮ ИЗГОТОВЛЕННЫЕ ИЗ НЕРЖАВЕЮЩЕЙ СТАЛИ AISI304								
SE6 INX								
SE6 INX 18	9,0 - 27,0	150 - 450	52 - 614	3,0 - 37,0	4,0 - 50,0	●		
SE6 INX 21	12,0 - 30,0	200 - 500	51 - 480	4,0 - 37,0	5,5 - 50,0	●		
SE6 INX 24	12,0 - 36,0	200 - 600	27 - 443	2,2 - 37,0	3,0 - 50,0	●		
SE6 INX 35	18,0 - 48,0	300 - 800	57 - 269	7,5 - 37,0	10,0 - 50,0	●		
SE6 INX 34	18,0 - 48,0	300 - 800	38 - 343	4,0 - 37,0	5,5 - 50,0		●	
SE6 INX 44	24,0 - 60,0	400 - 1000	46 - 285	5,5 - 37,0	7,5 - 50,0		●	
SE6 INX 54	36,0 - 72,0	600 - 1200	31 - 227	5,5 - 37,0	7,5 - 50,0		●	
SE6 INX 64	42,0 - 90,0	700 - 1500	10 - 186	2,2 - 37,0	3,0 - 50,0		●	
SE8 INX								
SE8 INX 27	18,0 - 36,0	300 - 600	85 - 554	9,2 - 55,0	12,5 - 75,0	●		
SE8 INX 36	24,0 - 54,0	400 - 900	71 - 524	11,0 - 75,0	15,0 - 100,0	●		
SE8 INX 50	36,0 - 78,0	600 - 1300	42 - 357	9,2 - 75,0	12,5 - 100,0	●		
SE8 INX 78	36,0 - 96,0	600 - 1600	24 - 461	7,5 - 110,0	10,0 - 150,0		●	
SE8 INX 90	48,0 - 120,0	800 - 2000	24 - 412	7,5 - 110,0	10,0 - 150,0		●	
SE8 INX 102	60,0 - 144,0	1000 - 2400	23 - 338	7,5 - 110,0	10,0 - 150,0		●	
SE8 INX 124	72,0 - 168,0	1200 - 2800	23 - 293	9,2 - 110,0	12,5 - 150,0		●	
SE8 INX 140	96,0 - 192,0	1600 - 3200	20 - 240	9,2 - 110,0	12,5 - 150,0		●	
SE10 INX								
SE10 INX 200	108,0 - 240,0	1800 - 4000	32 - 346	18,5 - 185,0	25,0 - 250,0		●	
SE10 INX 220	132,0 - 276,0	2200 - 4600	31 - 263	18,5 - 165,0	25,0 - 225,0		●	
SE10 INX 240	144,0 - 312,0	2400 - 5200	29 - 232	18,5 - 165,0	25,0 - 225,0		●	
SE10 INX 280	180,0 - 348,0	3000 - 5800	29 - 202	26,0 - 185,0	35,0 - 250,0		●	
SE12 INX								
SE12 INX 370	180,0 - 420,0	3000 - 7000	38 - 178	37,0 - 185,0	50,0 - 250,0		●	
SE12 INX 440	240,0 - 540,0	4000 - 9000	39 - 176	37,0 - 185,0	50,0 - 250,0		●	

ДИАПАЗОН ГИДРАВЛИЧЕСКИХ ХАРАКТЕРИСТИК ПОГРУЖНЫХ НАСОСОВ СЕРИЙ SE6, SE8, SE10, И SE12

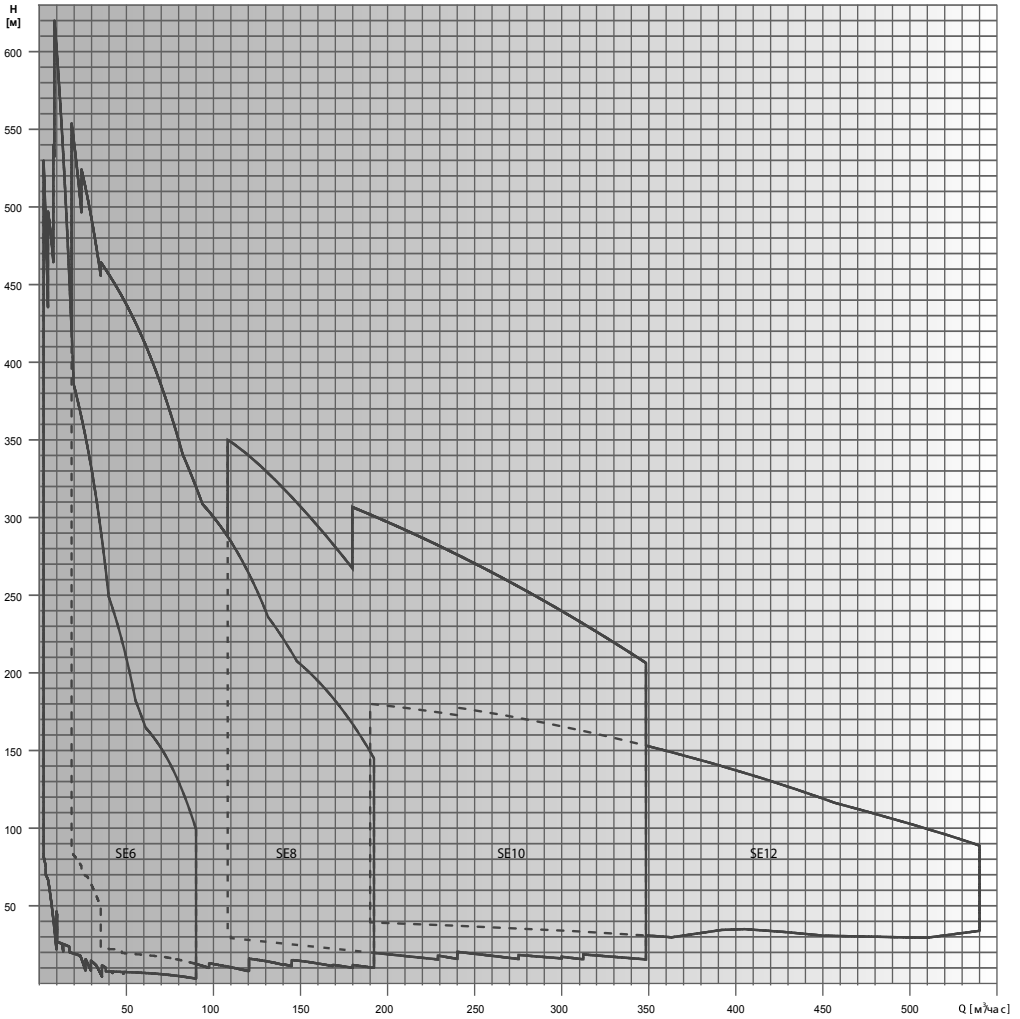

* Гидравлические характеристики соответствуют жидкостям с плотностью $\rho = 1,0 \text{ кг/дм}^3$ и кинематической вязкостью $\nu = 1 \text{ мм}^2/\text{сек}$.

ПОГРУЖНЫЕ НАСОСЫ СЕРИИ SE6 ДЛЯ СКВАЖИН ДИАМЕТРОМ 6" И БОЛЕЕ



FL



CAST



INX

ОБЛАСТИ ПРИМЕНЕНИЯ

- Бытовое водоснабжение
- Системы водоснабжения и повышения давления
- Системы орошения и пожаротушения
- Промышленное охлаждение и технологические процессы
- Горная промышленность, дренаж и откачка воды
- Фонтаны
и многое другое

РАСШИФРОВКА ОБОЗНАЧЕНИЯ

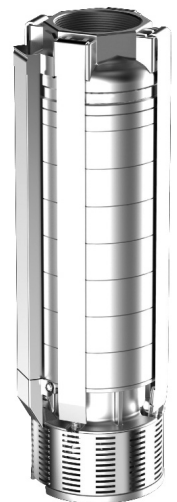

ЭКСПЛУАТАЦИОННЫЕ ОГРАНИЧЕНИЯ

- Максимальный расход: до 90 куб. м/час
- Максимальный напор: до 660 м вод. ст. (66 бар)
- Мощность одного насоса: от 0,37 до 37 кВт
- Температура перекачиваемой воды: до +30°C
- Содержание взвешенных частиц: до 50 г/м³,
и до 400 г/м³ для насосов модельного ряда SE6 FL 6 - SE6 FL 34

ДИАПАЗОН ГИДРАВЛИЧЕСКИХ ХАРАКТЕРИСТИК ПОГРУЖНЫХ НАСОСОВ СЕРИИ SE6 FL

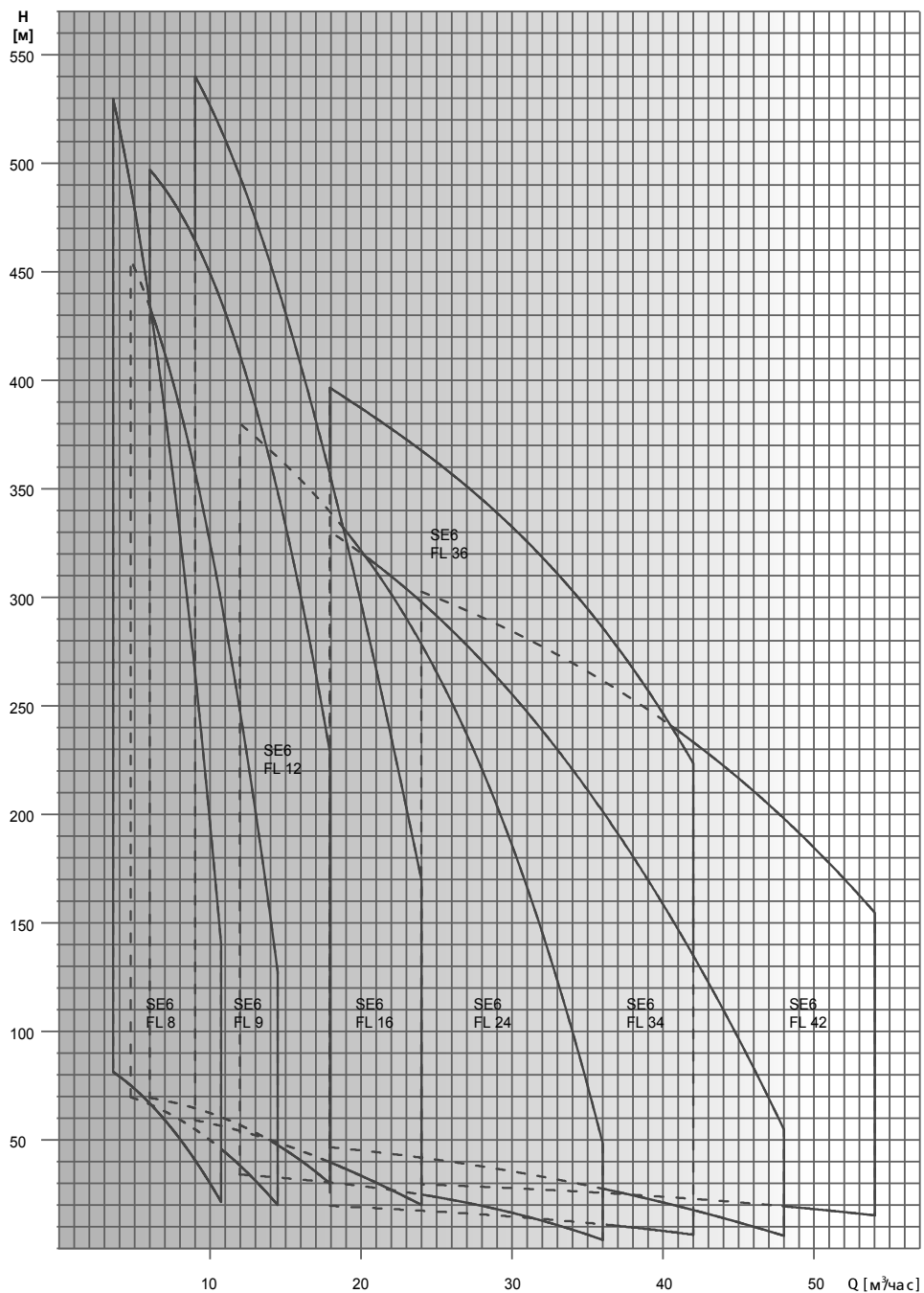

* Гидравлические характеристики соответствуют жидкостям с плотностью $\rho = 1,0 \text{ кг/дм}^3$ и кинематической вязкостью $\nu = 1 \text{ мм}^2/\text{сек.}$

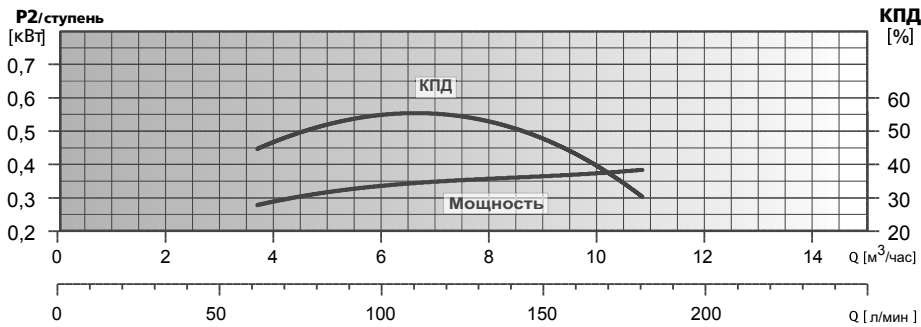
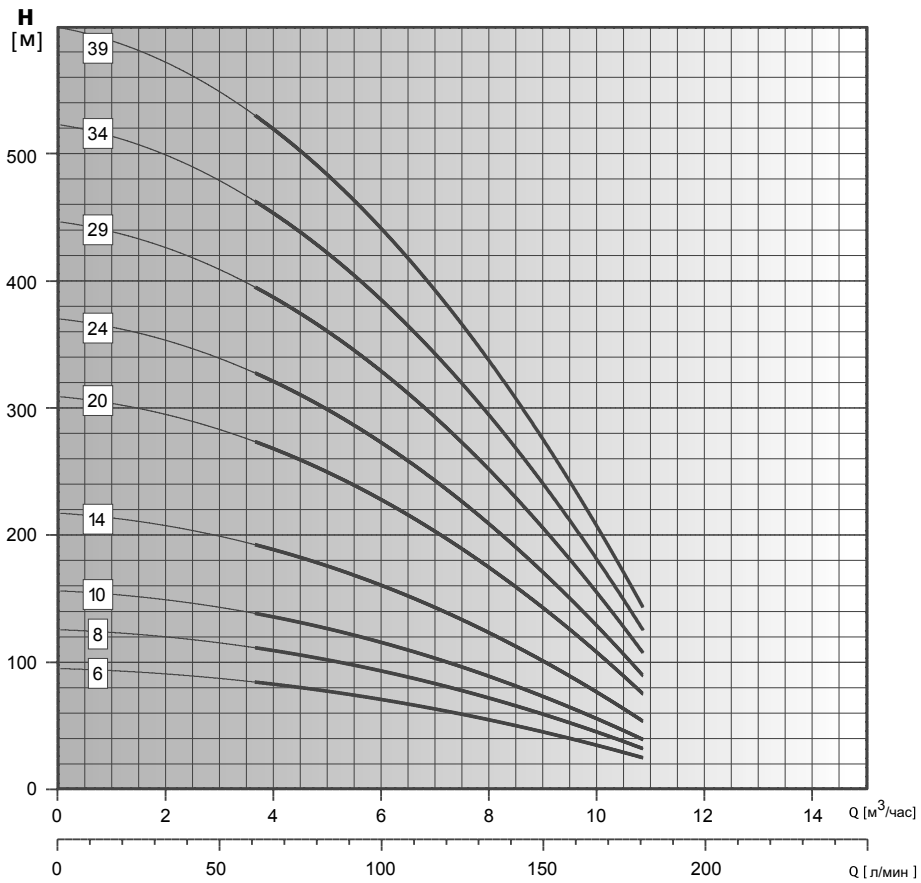
ГИДРАВЛИЧЕСКИЕ ХАРАКТЕРИСТИКИ SE6

Модель насоса	P2		Ток, А 3-400 В	л/мин м³/час	Напор, м					
	кВт	HP			0	60	100	140	180	
SE6 FL 8-6-4*2,2	2,2	3,0	5,7	0	3,6	6,0	8,4	10,8		
SE6 FL 8-8-4*3	3,0	4,0	7,4	123	109	90	63	29		
SE6 FL 8-10-4*4	4,0	5,5	10,0	154	136	112	79	36		
SE6 FL 8-14-4*5,5	5,5	7,5	13,5	215	191	157	111	51		
SE6 FL 8-20-6*7,5	7,5	10,0	16,3	308	272	225	158	72		
SE6 FL 8-24-6*9,2	9,2	12,5	19,9	369	327	270	190	87		
SE6 FL 8-29-6*11	11,0	15,0	23,4	446	395	326	230	105		
SE6 FL 8-34-6*13	13,0	17,5	27,3	523	463	382	269	123		
SE6 FL 8-39-6*15	15,0	20,0	31,5	600	531	438	309	141		

* Гидравлические характеристики соответствуют жидкостям с плотностью $\rho = 1,0 \text{ кг/дм}^3$ и кинематической вязкостью $\nu = 1 \text{ мм}^2/\text{сек}$.

ГИДРАВЛИЧЕСКИЕ ХАРАКТЕРИСТИКИ SE6

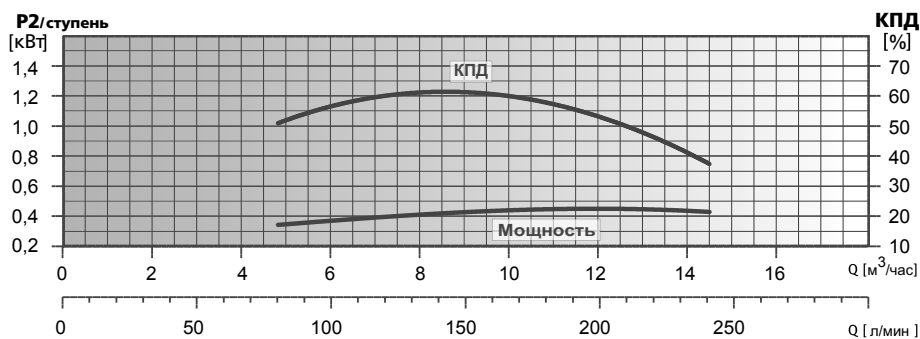
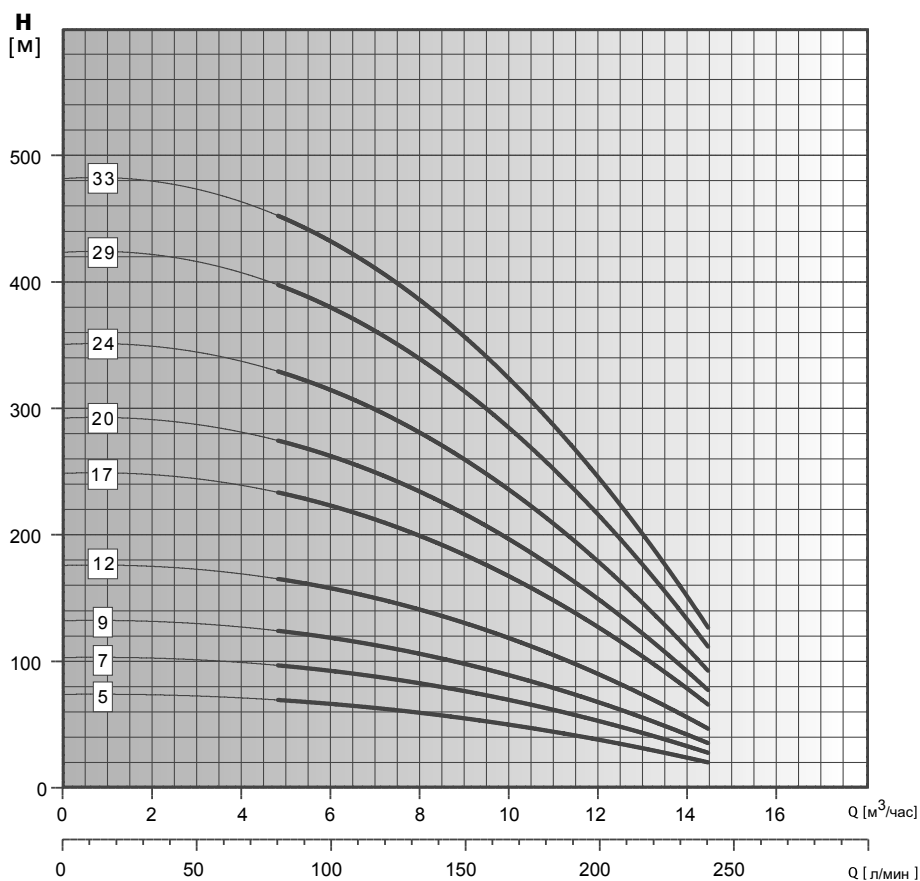

Модель насоса	P2		Ток, А 3-400 В	л/мин м³/час	Напор, м					
	кВт	НР			0	80	120	160	200	240
SE6 FL 9-5-4*7,2	2,2	3,0	5,7	73	68	62	51	37	19	
SE6 FL 9-7-4*7,3	3,0	4,0	7,4	102	96	86	72	51	27	
SE6 FL 9-9-4*7,4	4,0	5,5	10,0	131	123	111	92	66	35	
SE6 FL 9-12-4*7,5,5	5,5	7,5	13,5	175	164	148	123	88	46	
SE6 FL 9-17-6*7,5	7,5	10,0	16,3	248	233	209	174	124	65	
SE6 FL 9-20-6*9,2	9,2	12,5	19,9	292	274	246	206	146	77	
SE6 FL 9-24-6*11	11,0	15,0	23,4	351	329	295	246	175	92	
SE6 FL 9-29-6*13	13,0	17,5	27,3	424	397	357	297	212	111	
SE6 FL 9-33-6*15	15,0	20,0	31,5	482	452	406	338	241	127	

 * Гидравлические характеристики соответствуют жидкостям с плотностью $\rho = 1,0 \text{ кг/дм}^3$ и кинематической вязкостью $\nu = 1 \text{ мм}^2/\text{сек.}$

ГИДРАВЛИЧЕСКИЕ ХАРАКТЕРИСТИКИ SE6

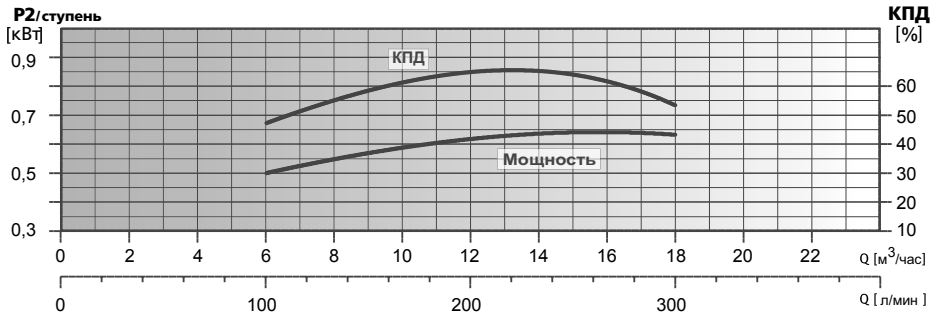
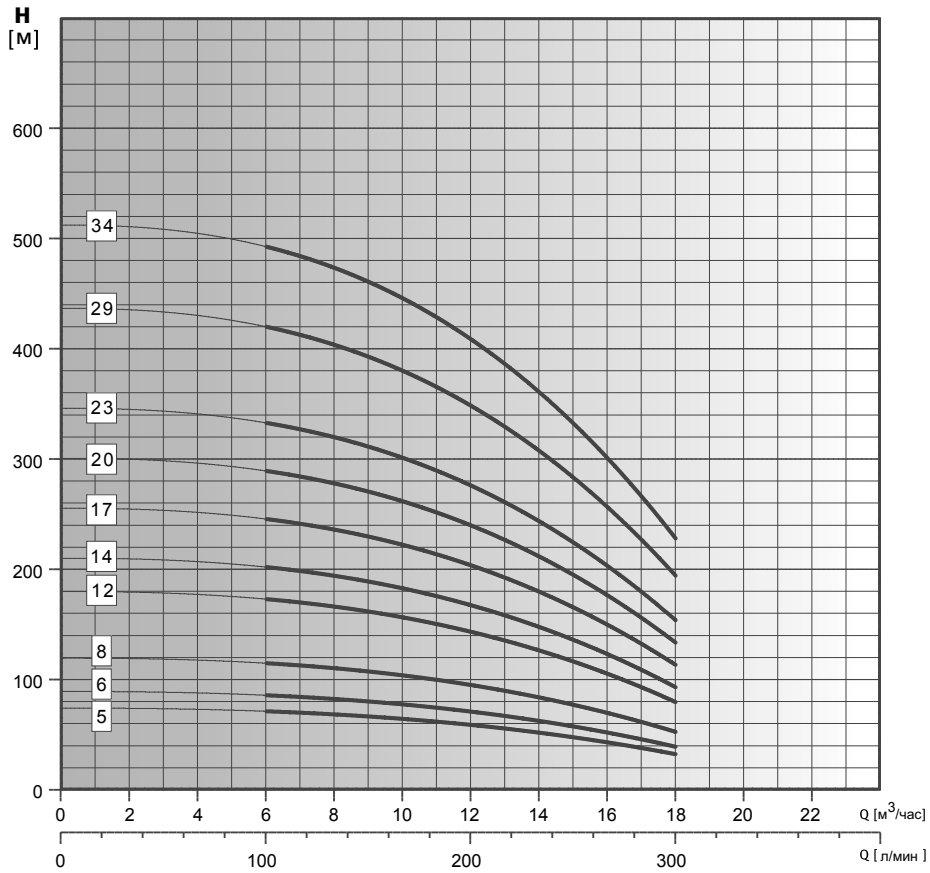

Модель насоса	P2		Ток, А 3-400 В	л/мин м³/час	Напор, м					
	кВт	НР			0	6	9	12	15	18
SE6 FL 12-5-4/3	3,0	4,0	7,4		75	72	67	60	15	18
SE6 FL 12-6-4/4	4,0	5,5	10,0		90	87	81	72	59	40
SE6 FL 12-8-4/5,5	5,5	7,5	13,5		120	116	108	96	78	54
SE6 FL 12-12-6/7,5	7,5	10,0	16,3		180	174	162	144	117	80
SE6 FL 12-14-6/9,2	9,2	12,5	19,9		210	202	188	168	137	94
SE6 FL 12-17-6/11	11,0	15,0	23,4		255	246	229	204	166	114
SE6 FL 12-20-6/13	13,0	17,5	27,3		300	289	269	240	195	134
SE6 FL 12-23-6/15	15,0	20,0	31,5		345	333	310	276	224	154
SE6 FL 12-29-6/18,5	18,5	25,0	38,3		435	419	390	348	283	194
SE6 FL 12-34-6/22	22,0	30,0	45,1		510	492	458	408	332	228

 * Гидравлические характеристики соответствуют жидкостям с плотностью $\rho = 1,0 \text{ кг/дм}^3$ и кинематической вязкостью $\nu = 1 \text{ мм}^2/\text{сек}$.

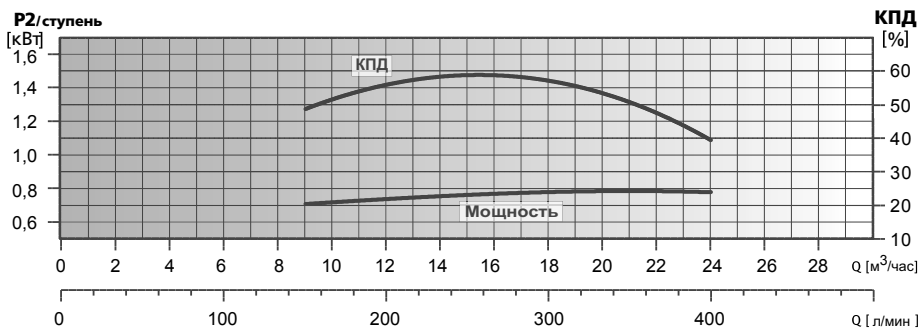
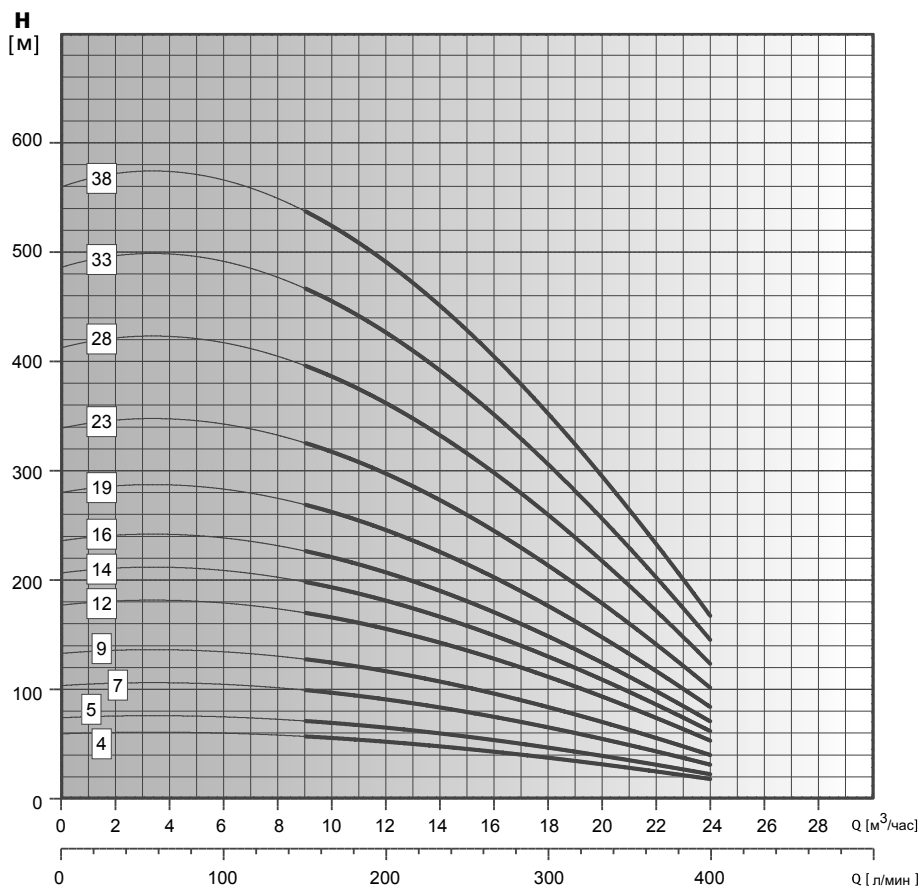
ГИДРАВЛИЧЕСКИЕ ХАРАКТЕРИСТИКИ SE6

Модель насоса	P2		Ток, А 3~400 В	л/мин														
	кВт	НР		0		150		200		250		300		350		400		
				0		9		12		15		18		21		24		
SE6 FL 16-4-4/3	3,0	4,0	7,4	Напор, м		59	56	52	45	37	28	18						
SE6 FL 16-5-4*/4	4,0	5,5	10,0			74	71	65	57	47	34	22						
SE6 FL 16-7-4*/5,5	5,5	7,5	13,5			103	99	91	79	65	48	31						
SE6 FL 16-9-6*/7,5	7,5	10,0	16,3			133	127	117	102	84	62	40						
SE6 FL 16-12-6*/9,2	9,2	12,5	19,9			177	169	156	136	112	83	53						
SE6 FL 16-14-6*/11	11,0	15,0	23,4			207	197	182	158	130	96	62						
SE6 FL 16-16-6*/13	13,0	17,5	27,3			236	226	208	181	149	110	71						
SE6 FL 16-19-6*/15	15,0	20,0	31,5			281	268	247	215	177	131	84						
SE6 FL 16-23-6*/18,5	18,5	25,0	38,3			340	324	299	260	214	158	102						
SE6 FL 16-28-6*/22	22,0	30,0	45,1			414	395	364	316	260	193	124						
SE6 FL 16-33-6*/26	26,0	35,0	52,9			487	465	429	373	307	227	147						
SE6 FL 16-38-6*/30	30,0	40,0	61,1			561	536	494	429	353	261	169						

* Гидравлические характеристики соответствуют жидкостям с плотностью $\rho = 1,0 \text{ кг/дм}^3$ и кинематической вязкостью $\nu = 1 \text{ мм}^2/\text{сек}$.

ГИДРАВЛИЧЕСКИЕ ХАРАКТЕРИСТИКИ SE6

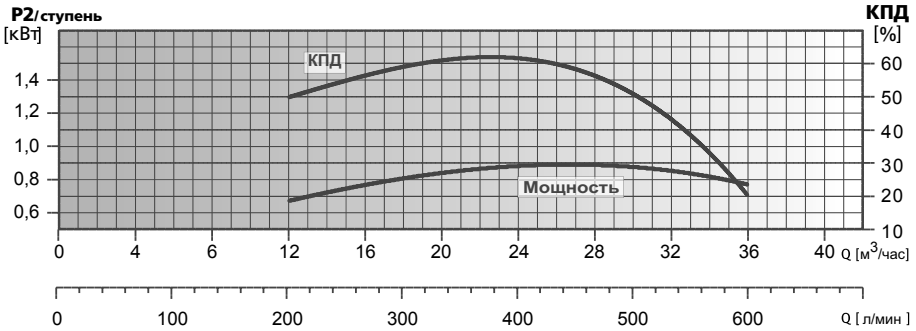
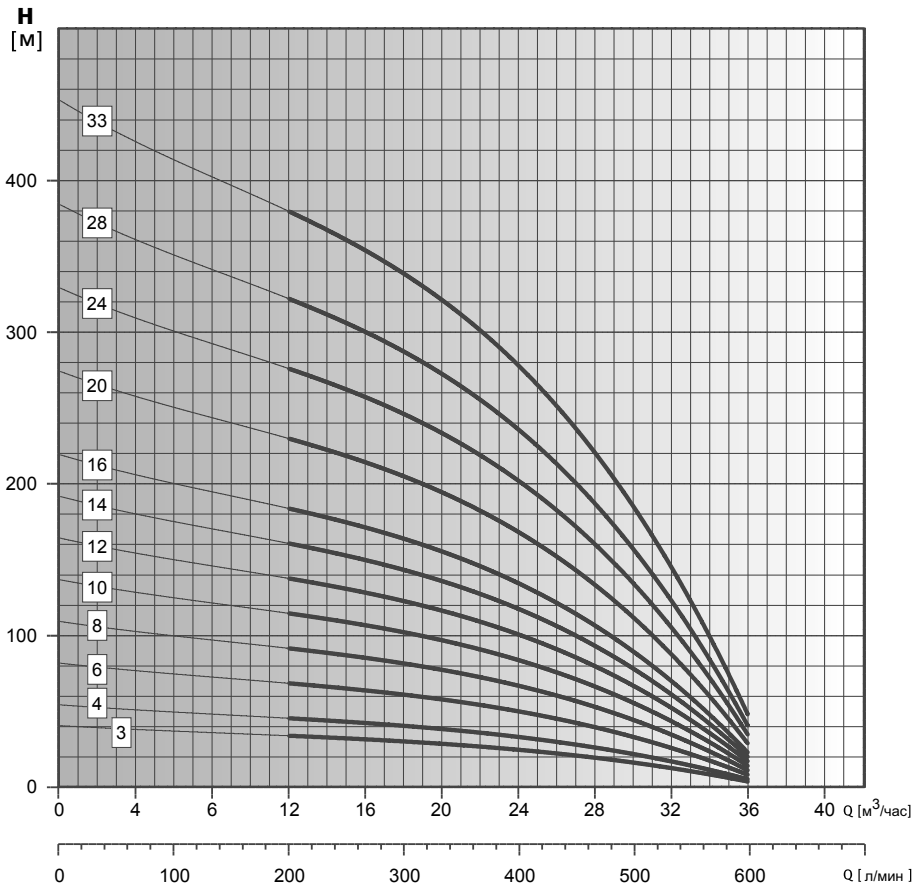

Модель насоса	P2		Ток, А 3-400 В	Напор, м						
	кВт	НР		л/мин м³/час	0	200	300	400	500	600
SE6 FL 24-3-4/3	3,0	4,0	7,4	41	35	31	26	17	5	
SE6 FL 24-4-4/4	4,0	5,5	10,0	55	46	41	34	22	36	
SE6 FL 24-6-4/5,5	5,5	7,5	13,5	83	69	62	51	33	9	
SE6 FL 24-8-6/7,5	7,5	10,0	16,3	110	92	82	68	45	12	
SE6 FL 24-10-6/9,2	9,2	12,5	19,9	138	115	103	85	56	15	
SE6 FL 24-12-6/11	11,0	15,0	23,4	165	138	124	102	67	18	
SE6 FL 24-14-6/13	13,0	17,5	27,3	193	161	144	119	78	21	
SE6 FL 24-16-6/15	15,0	20,0	31,5	220	184	165	136	89	24	
SE6 FL 24-20-6/18,5	18,5	25,0	38,3	275	230	206	170	112	30	
SE6 FL 24-24-6/22	22,0	30,0	45,1	330	276	247	204	134	36	
SE6 FL 24-28-6/26	26,0	35,0	52,9	385	322	288	238	156	42	
SE6 FL 24-33-6/30	30,0	40,0	61,1	454	380	340	281	184	50	

 * Гидравлические характеристики соответствуют жидкостям с плотностью $\rho = 1,0 \text{ кг/дм}^3$ и кинематической вязкостью $\nu = 1 \text{ мм}^2/\text{сек}$.

ГИДРАВЛИЧЕСКИЕ ХАРАКТЕРИСТИКИ SE6

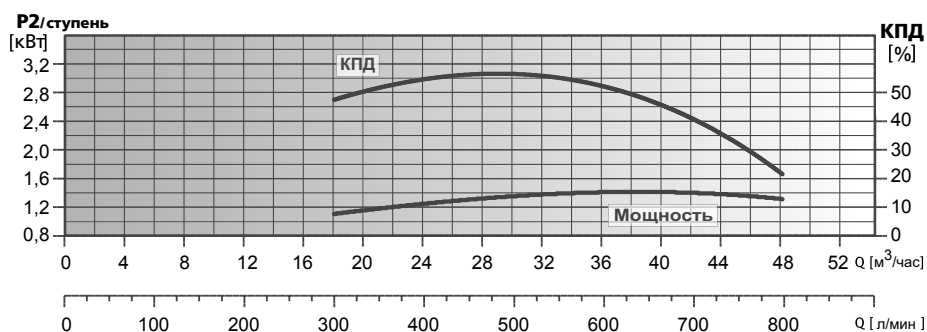
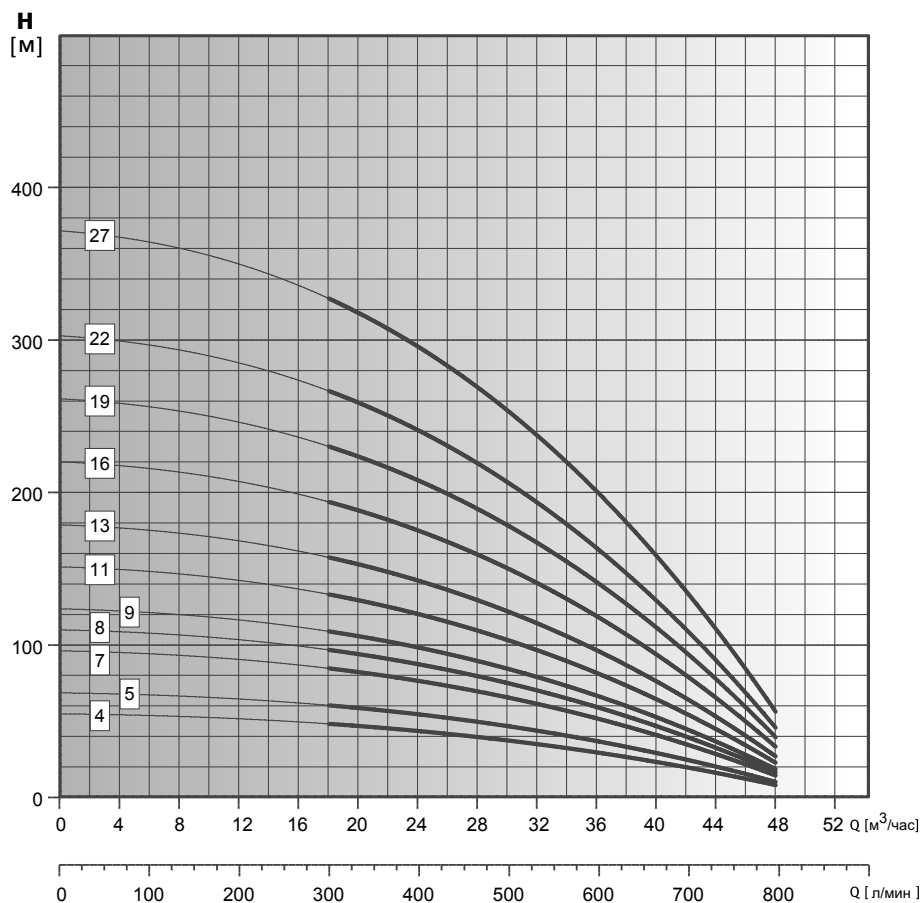

Модель насоса	P2		Ток, А 3-400 В	л/мин													
	кВт	НР		0		300		400		500		600		700		800	
SE6 FL 34-4-4*/5,5	5,5	7,5	13,5	0		18		24		30		36		42		48	
SE6 FL 34-5-6*/7,5	7,5	10,0	16,3	55		60		64		68		72		76		80	
SE6 FL 34-7-6*/9,2	9,2	12,5	19,9	68		74		80		86		92		98		104	
SE6 FL 34-8-6*/11	11,0	15,0	23,4	80		88		96		104		112		120		128	
SE6 FL 34-9-6*/13	13,0	17,5	27,3	92		102		112		122		132		142		152	
SE6 FL 34-11-6*/15	15,0	20,0	31,5	104		116		128		140		152		164		176	
SE6 FL 34-13-6*/18,5	18,5	25,0	38,3	116		130		144		158		172		186		200	
SE6 FL 34-16-6*/22	22,0	30,0	45,1	128		144		160		176		192		208		224	
SE6 FL 34-19-6*/26	26,0	35,0	52,9	140		158		176		194		212		230		248	
SE6 FL 34-22-6*/30	30,0	40,0	61,1	152		172		192		212		232		252		272	
SE6 FL 34-27-6*/37	37,0	50,0	75,8	164		186		208		230		252		274		296	

 * Гидравлические характеристики соответствуют жидкостям с плотностью $\rho = 1,0 \text{ кг/дм}^3$ и кинематической вязкостью $\nu = 1 \text{ мм}^2/\text{сек.}$

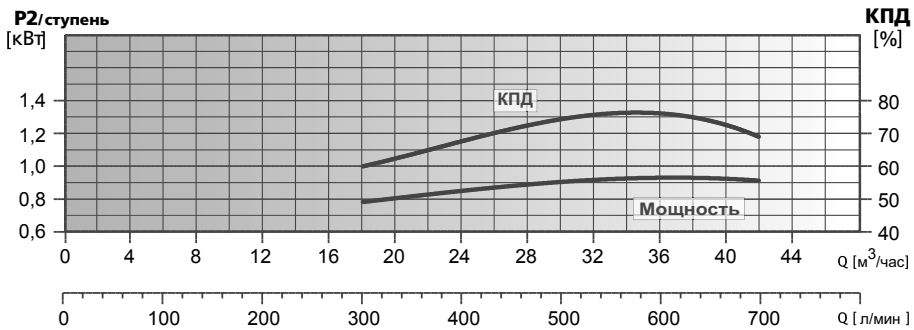
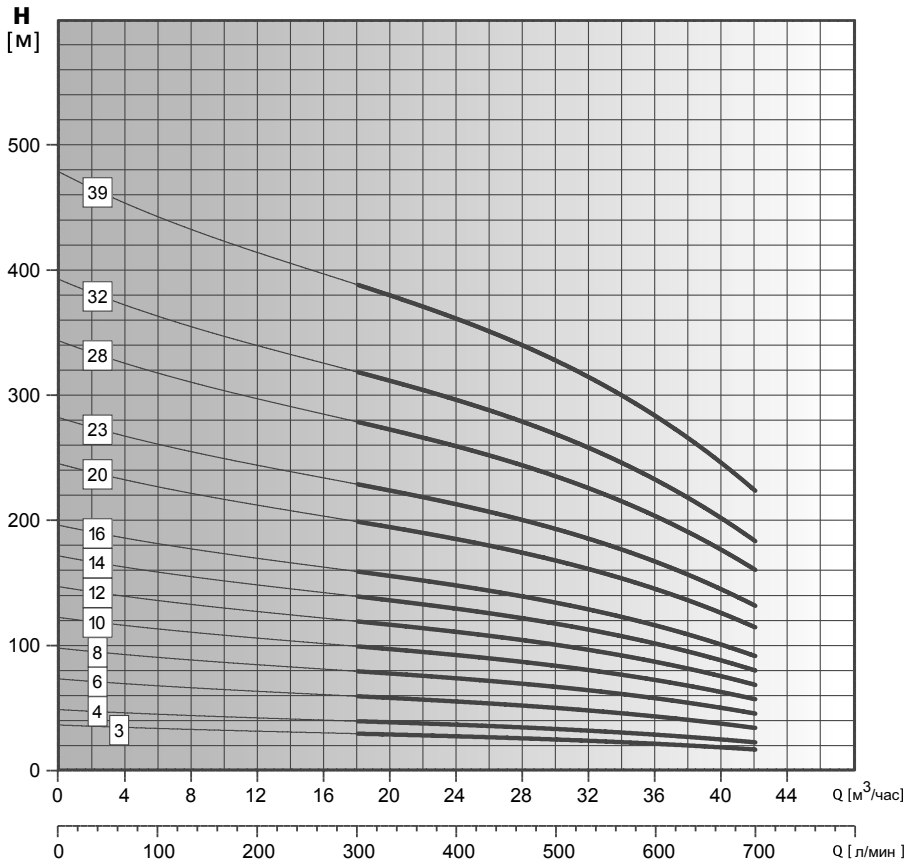
ГИДРАВЛИЧЕСКИЕ ХАРАКТЕРИСТИКИ SE6

Модель насоса	P2		Ток, А 3-400 В	л/мин м³/час	Налич. м						
	кВт	НР			0	18	24	30	36	42	
SE6 FL 36-3-4/3	3,0	4,0	7,4		37	30	28	25	22	17	
SE6 FL 36-4-4/4	4,0	5,5	10,0		49	40	37	34	29	23	
SE6 FL 36-6-4/5,5	5,5	7,5	13,5		74	59	56	50	43	35	
SE6 FL 36-8-6/7,5	7,5	10,0	16,3		98	79	74	67	58	46	
SE6 FL 36-10-6/9,2	9,2	12,5	19,9		123	99	93	81	72	58	
SE6 FL 36-12-6/11	11,0	15,0	23,4		147	119	112	101	86	69	
SE6 FL 36-14-6/13	13,0	17,5	27,3		172	139	130	118	101	81	
SE6 FL 36-16-6/15	15,0	20,0	31,5		196	158	149	134	115	92	
SE6 FL 36-20-6/18,5	18,5	25,0	38,3		245	198	186	168	144	115	
SE6 FL 36-23-6/22	22,0	30,0	45,1		282	228	214	193	166	132	
SE6 FL 36-28-6/26	26,0	35,0	52,9		343	277	260	235	202	161	
SE6 FL 36-32-6/30	30,0	40,0	61,1		392	317	298	269	230	184	
SE6 FL 36-39-6/37	37,0	50,0	75,8		478	386	363	328	281	224	

* Гидравлические характеристики соответствуют жидкостям с плотностью $\rho = 1,0 \text{ кг/дм}^3$ и кинематической вязкостью $\nu = 1 \text{ мм}^2/\text{сек.}$

ГИДРАВЛИЧЕСКИЕ ХАРАКТЕРИСТИКИ SE6

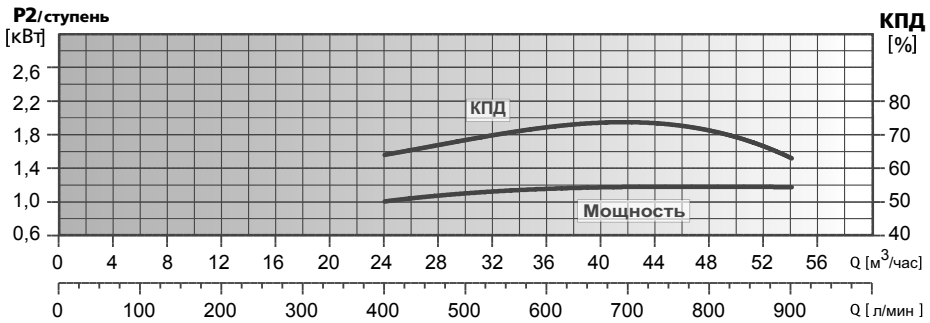
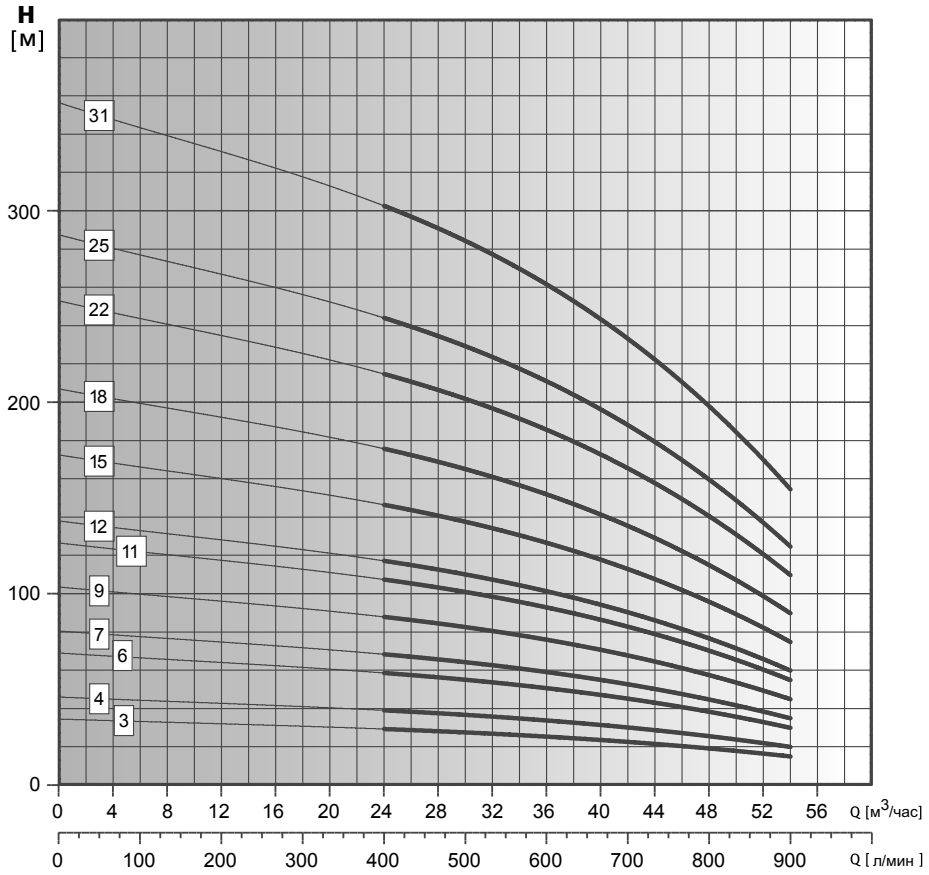

Модель насоса	P2		Ток, А 3-400 В	л/мин													
	кВт	НР		м³/час													
SE6 FL 42-3-4*/4	4,0	5,5	10,0	0	400	500	600	700	800	900	0	24	30	36	42	48	54
SE6 FL 42-4-4*/5,5	5,5	7,5	13,5	35	29	27	26	23	19	15	46	39	37	34	30	25	20
SE6 FL 42-6-6*/7,5	7,5	10,0	16,3	69	59	55	51	45	38	30	69	59	55	51	45	38	30
SE6 FL 42-7-6*/9,2	9,2	12,5	19,9	81	68	64	60	53	44	35	81	68	64	60	53	44	35
SE6 FL 42-9-6*/11	11,0	15,0	23,4	104	88	82	77	68	57	45	104	88	82	77	68	57	45
SE6 FL 42-11-6*/13	13,0	17,5	27,3	127	107	101	94	83	70	55	127	107	101	94	83	70	55
SE6 FL 42-12-6*/15	15,0	20,0	31,5	138	117	110	102	90	76	60	138	117	110	102	90	76	60
SE6 FL 42-15-6*/18,5	18,5	25,0	38,3	173	146	137	128	113	95	75	173	146	137	128	113	95	75
SE6 FL 42-18-6*/22	22,0	30,0	45,1	207	176	165	153	135	114	90	207	176	165	153	135	114	90
SE6 FL 42-22-6*/26	26,0	35,0	52,9	253	215	201	187	165	140	110	253	215	201	187	165	140	110
SE6 FL 42-25-6*/30	30,0	40,0	61,1	288	244	229	213	188	159	125	288	244	229	213	188	159	125
SE6 FL 42-31-6*/37	37,0	50,0	75,8	357	302	284	264	233	197	155	357	302	284	264	233	197	155

 * Гидравлические характеристики соответствуют жидкостям с плотностью $\rho = 1,0 \text{ кг/дм}^3$ и кинематической вязкостью $\nu = 1 \text{ мм}^2/\text{сек.}$

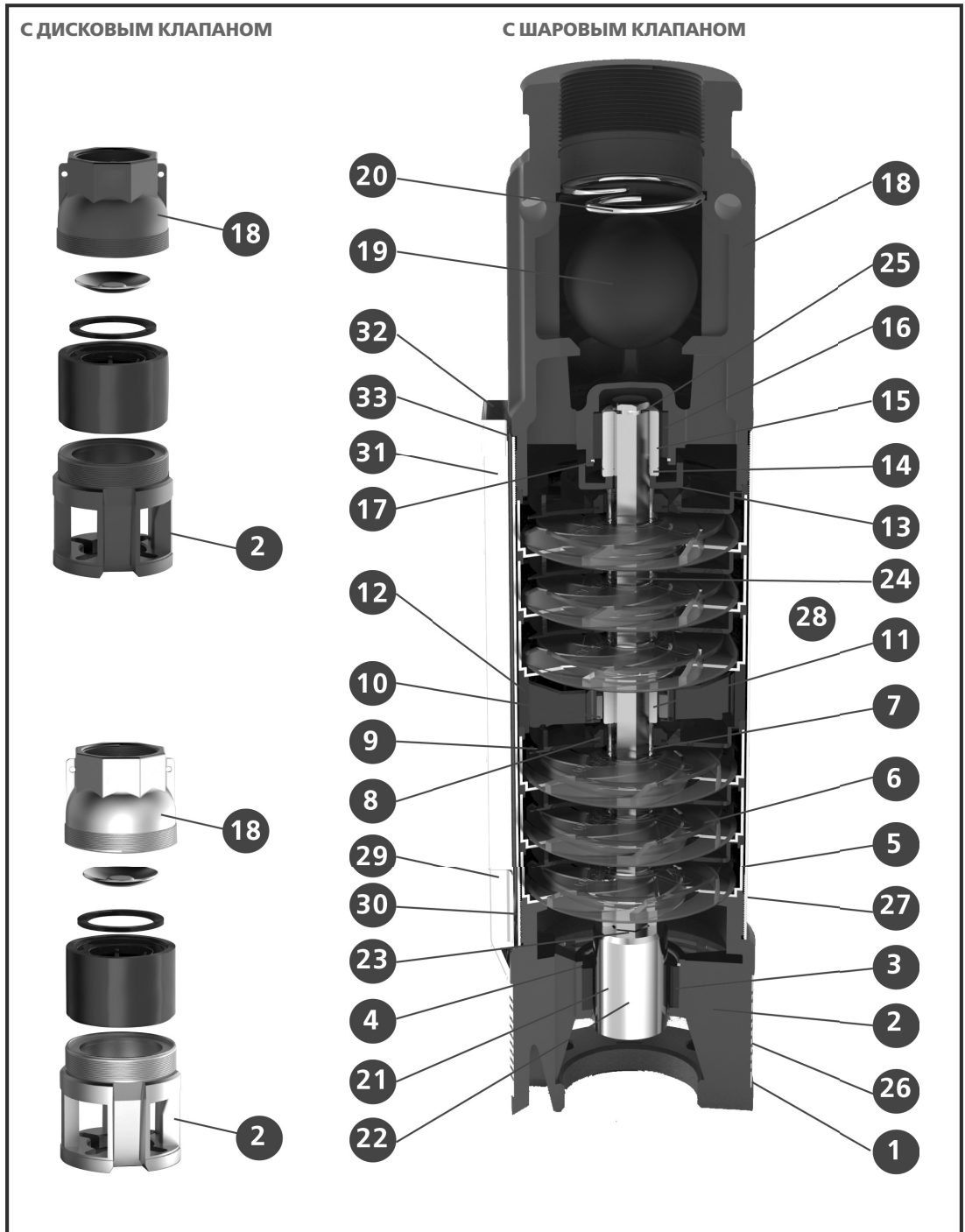

№	НАИМЕНОВАНИЕ ДЕТАЛИ	МАТЕРИАЛ
1	Фильтр всасывающей части	Нерж. сталь AISI 304
2	Адаптер для двигателя	Чугун
3	Втулка нижнего подшипника	NBR
4	Стопорное кольцо	Нерж. сталь AISI 304
5	Корпус ступени	Нерж. сталь AISI 304
6	Рабочее колесо	Норил GFN2
7	Втулка	Нерж. сталь AISI 304
8	Втулка подшипника	NBR
9	Диффузор	Норил GFN2
10	Втулка промежуточного подшипника	NBR
11	Втулка	Нерж. сталь AISI 304
12	Суппорт промежуточного подшипника	Норил GFN2
13	Защита от попадания механических примесей	Норил GFN2
14	Втулка защиты от попадания механических примесей	Поликарбонат
15	Втулка	Нерж. сталь AISI 304
16	Уплотнительное кольцо	NBR
17	Стопорное кольцо	Нерж. сталь AISI 304
18	Напорный патрубок	Чугун
19	Шар	NBR
20	Ограничитель обратного клапана	Нерж. сталь AISI 304
21	Винт	Нерж. сталь AISI 304
22	Муфта	Нерж. сталь AISI 304
23	Втулка нижнего рабочего колеса	Поликарбонат
24	Вал	Нерж. сталь AISI 304
25	Стопорное кольцо	Нерж. сталь AISI 304
26	Винт крепления фильтра M4x8 (N.2)	Нерж. сталь AISI 304
27	Корпус насоса	Нерж. сталь AISI 304
28	Сервисная наклейка	Полиэстер
29	Кронштейн защиты кабеля нижний	Нерж. сталь AISI 304
30	Винт крепления кронштейна поз.29 M4x10 (N.2)	Нерж. сталь AISI 304
31	Защита кабеля	Нерж. сталь AISI 304
32	Кронштейн защиты кабеля верхний	Нерж. сталь AISI 304
33	Винт крепления кронштейна поз.32 M4x10 (N.2)	Нерж. сталь AISI 304

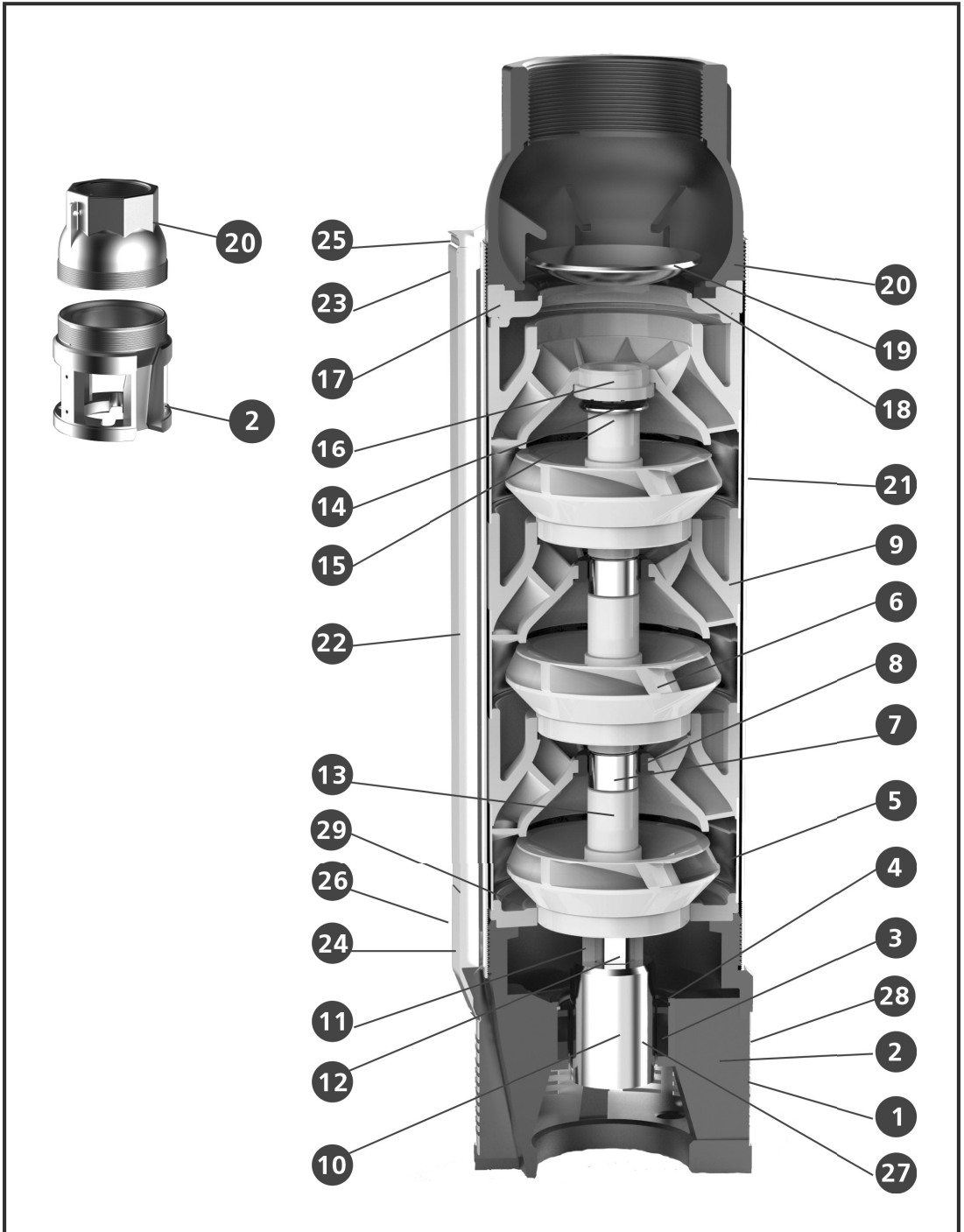

№	НАИМЕНОВАНИЕ ДЕТАЛИ	МАТЕРИАЛ
1	Фильтр всасывающей части	AISI 304
2	Адаптер для двигателя	CAST IRON
3	Втулка нижнего подшипника	RUBBER NBR
4	Стопорное кольцо	AISI 304
5	Корпус ступени	AISI 304
6	Рабочее колесо	NORYL GFN2
7	Втулка	AISI 304
8	Втулка подшипника	RUBBER NBR
9	Диффузор	NORYL GFN2 + RING AISI 304
10	Муфта	AISI 304
11	Втулка нижнего рабочего колеса	NORYK GFN2
12	Вал	AISI 420
13	Втулка	NORYL GFN2
14	Кольцо	AISI 304
15	Винт	AISI 304
16	Стопорное кольцо	PTFE+25%CARBON
17	Суппорт	NORYL GFN2
18	Прокладка обратного клапана	RUBBER NBR
19	Обратный клапан	AISI 304
20	Напорный патрубок	CAST IRON
21	Корпус насоса	AISI 304
22	Защита кабеля	AISI 304
23	Кронштейн защиты кабеля верхний	AISI 304
24	Кронштейн защиты кабеля нижний	AISI 304
25	Винт крепления кронштейна поз.23 M4X10 (N.2)	AISI 304
26	Винт крепления кронштейна поз.24 M4X10 (N.2)	AISI 304
27	Винт	AISI 304
28	Винт крепления фильтра M4x8 (N.2)	AISI 304
29	Суппорт	NORYL GFN2 + RING AISI 304

РАЗМЕРЫ И ВЕС SE6*
SE6 FL

МОДЕЛЬ НАСОСА	РАЗМЕРЫ, ММ						DNM	МАССА, КГ	
	A	B	C	D	ДИАМЕТР ЭЛЕКТРОДВИГАТЕЛЯ (Ø _н)			НАСОС	НАСОС В СБОРЕ С ЭЛЕКТРОДВИГАТЕЛЕМ
					4"	6"			
SE6 FL 8-6-4"/2,2	955	503	452	145	96	-	2" 1/2	13	28
SE6 FL 8-8-4"/3	1112	555	557	145	96	-	2" 1/2	15	34
SE6 FL 8-10-4"/4	1204	607	597	145	96	-	2" 1/2	17	39
SE6 FL 8-14-4"/5,5	1409	711	698	145	96	-	2" 1/2	20	47
SE6 FL 8-20-6"/7,5	1568	867	701	145	-	145	2" 1/2	24	79
SE6 FL 8-24-6"/9,2	1754	1003	751	145	-	145	2" 1/2	26	86
SE6 FL 8-29-6"/11	1944	1133	811	145	-	145	2" 1/2	29	94
SE6 FL 8-34-6"/13	2104	1263	841	145	-	145	2" 1/2	33	103
SE6 FL 8-39-6"/15	2324	1393	931	145	-	145	2" 1/2	36	111
SE6 FL 9-5-4"/2,2	929	477	452	145	96	-	2" 1/2	13	28
SE6 FL 9-7-4"/3	1086	529	557	145	96	-	2" 1/2	14	33
SE6 FL 9-9-4"/4	1178	581	597	145	96	-	2" 1/2	16	38
SE6 FL 9-12-4"/5,5	1357	659	698	145	96	-	2" 1/2	18	45
SE6 FL 9-17-6"/7,5	1490	789	701	145	-	145	2" 1/2	23	78
SE6 FL 9-20-6"/9,2	1618	867	751	145	-	145	2" 1/2	26	86
SE6 FL 9-24-6"/11	1814	1003	811	145	-	145	2" 1/2	30	95
SE6 FL 9-29-6"/13	1974	1133	841	145	-	145	2" 1/2	34	104
SE6 FL 9-33-6"/15	2168	1237	931	145	-	145	2" 1/2	38	113
SE6 FL 12-5-4"/3	1079	522	557	145	96	-	2" 1/2	13	32
SE6 FL 12-6-4"/4	1154	557	597	145	96	-	2" 1/2	14	36
SE6 FL 12-8-4"/5,5	1325	627	698	145	96	-	2" 1/2	16	43
SE6 FL 12-12-6"/7,5	1468	767	701	145	-	145	2" 1/2	18	73
SE6 FL 12-14-6"/9,2	1588	837	751	145	-	145	2" 1/2	21	81
SE6 FL 12-17-6"/11	1753	942	811	145	-	145	2" 1/2	25	90
SE6 FL 12-20-6"/13	1920	1079	841	145	-	145	2" 1/2	29	99
SE6 FL 12-23-6"/15	2115	1184	931	145	-	145	2" 1/2	33	108
SE6 FL 12-29-6"/18,5	2385	1394	991	145	-	145	2" 1/2	37	120
SE6 FL 12-34-6"/22	2640	1569	1071	145	-	145	2" 1/2	40	132
SE6 FL 16-4-4"/3	1044	487	557	145	96	-	2" 1/2	13	32
SE6 FL 16-5-4"/4	1119	522	597	145	96	-	2" 1/2	14	36
SE6 FL 16-7-4"/5,5	1290	592	698	145	96	-	2" 1/2	16	43
SE6 FL 16-9-6"/7,5	1363	662	701	145	-	145	2" 1/2	18	73
SE6 FL 16-12-6"/9,2	1518	767	751	145	-	145	2" 1/2	20	80
SE6 FL 16-14-6"/11	1648	837	811	145	-	145	2" 1/2	23	88
SE6 FL 16-16-6"/13	1748	907	841	145	-	145	2" 1/2	26	96
SE6 FL 16-19-6"/15	1943	1012	931	145	-	145	2" 1/2	30	105
SE6 FL 16-23-6"/18,5	2143	1152	991	145	-	145	2" 1/2	33	116
SE6 FL 16-28-6"/22	2398	1327	1071	145	-	145	2" 1/2	36	128
SE6 FL 16-33-6"/26	2683	1502	1181	145	-	145	2" 1/2	40	140
SE6 FL 16-38-6"/30	2928	1677	1251	145	-	145	2" 1/2	45	153
SE6 FL 24-3-4"/3	1036	479	557	145	96	-	3"	13	32
SE6 FL 24-4-4"/4	1120	523	597	145	96	-	3"	14	36
SE6 FL 24-6-4"/5,5	1309	611	698	145	96	-	3"	16	43
SE6 FL 24-8-6"/7,5	1400	699	701	145	-	145	3"	17	72
SE6 FL 24-10-6"/9,2	1538	787	751	145	-	145	3"	19	79
SE6 FL 24-12-6"/11	1686	875	811	145	-	145	3"	22	87
SE6 FL 24-14-6"/13	1804	963	841	145	-	145	3"	25	95
SE6 FL 24-16-6"/15	1982	1051	931	145	-	145	3"	27	102
SE6 FL 24-20-6"/18,5	2218	1227	991	145	-	145	3"	30	113
SE6 FL 24-24-6"/22	2474	1403	1071	145	-	145	3"	33	125
SE6 FL 24-28-6"/26	2760	1579	1181	145	-	145	3"	36	136
SE6 FL 24-33-6"/30	3050	1799	1251	145	-	145	3"	40	148

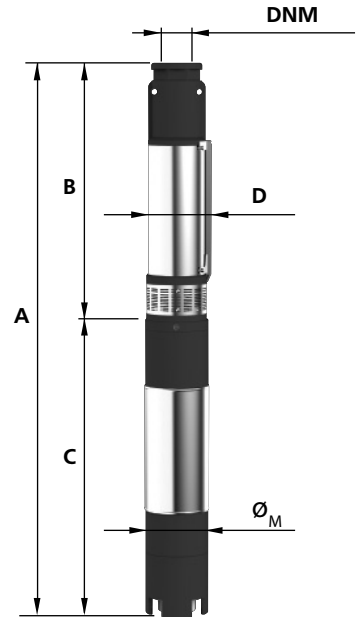

* Габаритные размеры, вес и внешний вид насосных агрегатов являются приблизительными, и могут отличаться от фактических.

РАЗМЕРЫ И ВЕС SE6*
SE6 FL

МОДЕЛЬ НАСОСА	РАЗМЕРЫ, ММ						DNM	МАССА, КГ	
	А	В	С	D	ДИАМЕТР ЭЛЕКТРОДВИГАТЕЛЯ (φ _в)			НАСОС	НАСОС В СБОРЕ С ЭЛЕКТРОДВИГАТЕЛЕМ
					4"	6"			
SE6 FL 34-4-4"/5,5	1281	583	698	145	96	-	3"	15	42
SE6 FL 34-5-6"/7,5	1343	642	701	145	-	145	3"	16	71
SE6 FL 34-7-6"/9,2	1511	760	751	145	-	145	3"	19	79
SE6 FL 34-8-6"/11	1630	819	811	145	-	145	3"	20	85
SE6 FL 34-9-6"/13	1719	878	841	145	-	145	3"	22	92
SE6 FL 34-11-6"/15	1927	996	931	145	-	145	3"	24	99
SE6 FL 34-13-6"/18,5	2105	1114	991	145	-	145	3"	27	110
SE6 FL 34-16-6"/22	2362	1291	1071	145	-	145	3"	30	122
SE6 FL 34-19-6"/26	2649	1468	1181	145	-	145	3"	33	133
SE6 FL 34-22-6"/30	2896	1645	1251	145	-	145	3"	37	145
SE6 FL 34-27-6"/37	3281	1940	1341	145	-	145	3"	42	160
SE6 FL 36-3-4"/3	1020	568	452	145	96	-	3"	13	28
SE6 FL 36-4-4"/4	1261	664	597	145	96	-	3"	14	36
SE6 FL 36-6-4"/5,5	1554	856	698	145	96	-	3"	15,5	42,5
SE6 FL 36-8-6"/7,5	1866	1048	818	145	-	145	3"	16	48
SE6 FL 36-10-6"/9,2	1991	1240	751	145	-	145	3"	17,5	77,5
SE6 FL 36-12-6"/11	2243	1432	811	145	-	145	3"	19	84
SE6 FL 36-14-6"/13	2465	1624	841	145	-	145	3"	21	91
SE6 FL 36-16-6"/15	2747	1816	931	145	-	145	3"	25	100
SE6 FL 36-20-6"/18,5	3191	2200	991	145	-	145	3"	27	110
SE6 FL 36-23-6"/22	3559	2488	1071	145	-	145	3"	29	121
SE6 FL 36-28-6"/26	4149	2968	1181	145	-	145	3"	32	132
SE6 FL 36-32-6"/30	4603	3352	1251	145	-	145	3"	35	143
SE6 FL 36-39-6"/37	5365	4024	1341	145	-	145	3"	40	158
SE6 FL 42-3-4"/4	1165	568	597	145	96	-	3"	13	35
SE6 FL 42-4-4"/5,5	1362	664	698	145	96	-	3"	14	41
SE6 FL 42-6-6"/7,5	1674	856	818	145	-	145	3"	15,5	47,5
SE6 FL 42-7-6"/9,2	1703	952	751	145	-	145	3"	16	76
SE6 FL 42-9-6"/11	1955	1144	811	145	-	145	3"	17,5	82,5
SE6 FL 42-11-6"/13	2177	1336	841	145	-	145	3"	19	89
SE6 FL 42-12-6"/15	2363	1432	931	145	-	145	3"	21	96
SE6 FL 42-15-6"/18,5	2711	1720	991	145	-	145	3"	25	108
SE6 FL 42-18-6"/22	3079	2008	1071	145	-	145	3"	27	119
SE6 FL 42-22-6"/26	3573	2392	1181	145	-	145	3"	29	129
SE6 FL 42-25-6"/30	3931	2680	1251	145	-	145	3"	32	140
SE6 FL 42-31-6"/37	4597	3256	1341	145	-	145	3"	35	153

* Габаритные размеры, вес и внешний вид насосных агрегатов являются приблизительными, и могут отличаться от фактических.

ДИАПАЗОН ГИДРАВЛИЧЕСКИХ ХАРАКТЕРИСТИК ПОГРУЖНЫХ НАСОСОВ СЕРИИ SE6 CAST

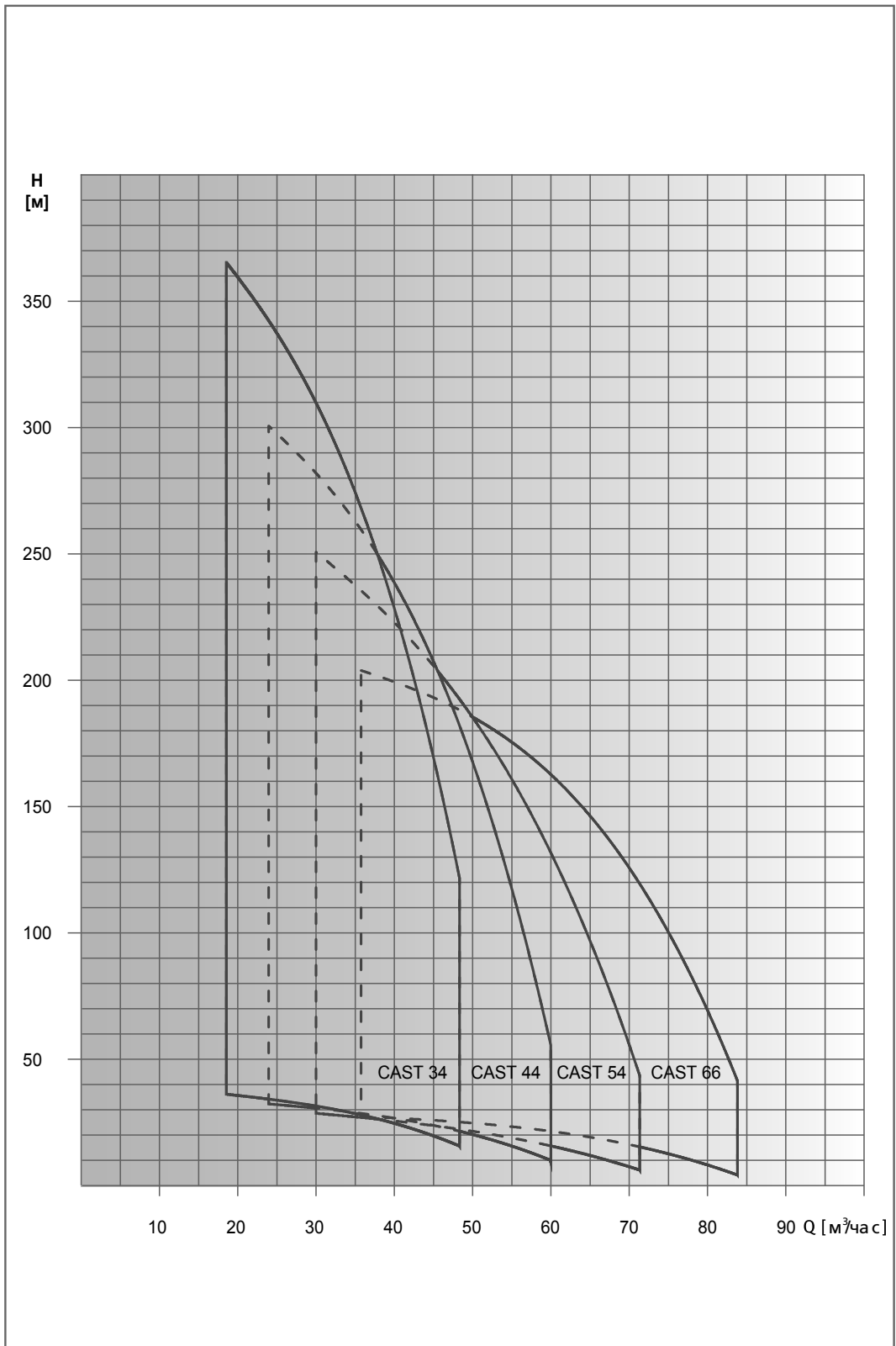

* Гидравлические характеристики соответствуют жидкостям с плотностью $\rho = 1,0 \text{ кг/дм}^3$ и кинематической вязкостью $\nu = 1 \text{ мм}^2/\text{сек}$.

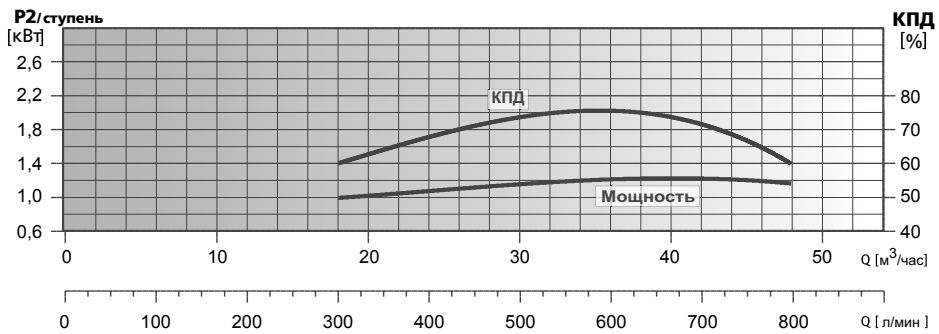
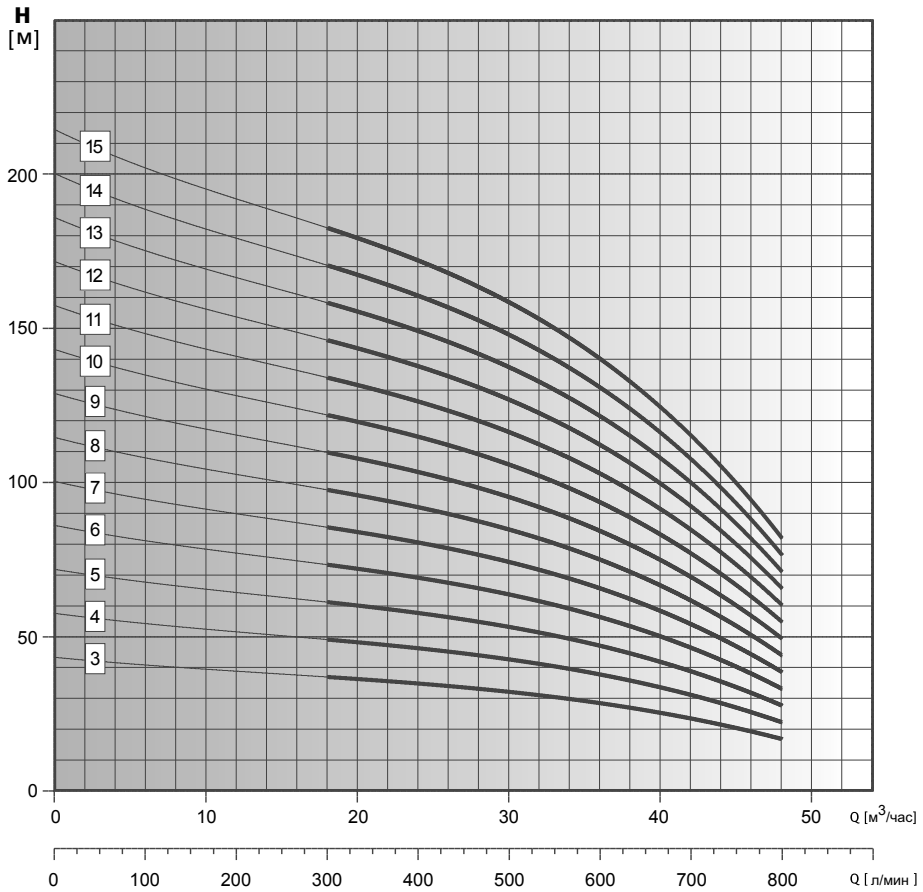
ГИДРАВЛИЧЕСКИЕ ХАРАКТЕРИСТИКИ SE6

Модель насоса	P2		Ток, А 3~400 В	л/мин м³/час	Напор, м							
	кВт	НР			0	300	400	500	600	700	800	
SE6 CAST 34-3-4"/4	4,0	5,5	10,0		43	36	33	30	27	22	15	
SE6 CAST 34-4-4"/5,5	5,5	7,5	13,5		57	48	44	40	37	30	20	
SE6 CAST 34-5-6"/7,5	7,5	10,0	16,3		71	60	55	50	46	37	25	
SE6 CAST 34-6-6"/7,5	7,5	10,0	16,3		86	72	66	60	55	45	30	
SE6 CAST 34-7-6"/9,2	9,2	12,5	19,9		100	84	77	70	64	52	35	
SE6 CAST 34-8-6"/11	11,0	15,0	23,4		114	96	88	80	73	59	40	
SE6 CAST 34-9-6"/11	11,0	15,0	23,4		129	108	99	90	82	67	45	
SE6 CAST 34-10-6"/13	13,0	17,5	27,3		143	120	110	100	91	74	50	
SE6 CAST 34-11-6"/13	13,0	17,5	27,3		157	132	121	110	101	82	55	
SE6 CAST 34-12-6"/15	15,0	20,0	31,5		171	144	132	120	110	89	60	
SE6 CAST 34-13-6"/15	15,0	20,0	31,5		186	156	143	130	119	97	65	
SE6 CAST 34-14-6"/18,5	18,5	25,0	38,3		200	168	154	140	128	104	70	
SE6 CAST 34-15-6"/18,5	18,5	25,0	38,3		214	180	165	150	137	111	75	

* Гидравлические характеристики соответствуют жидкостям с плотностью $\rho = 1,0 \text{ кг/дм}^3$ и кинематической вязкостью $\nu = 1 \text{ мм}^2/\text{сек.}$

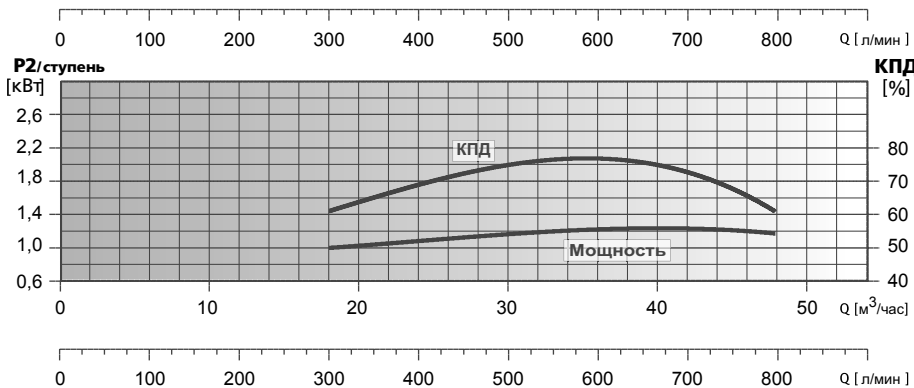
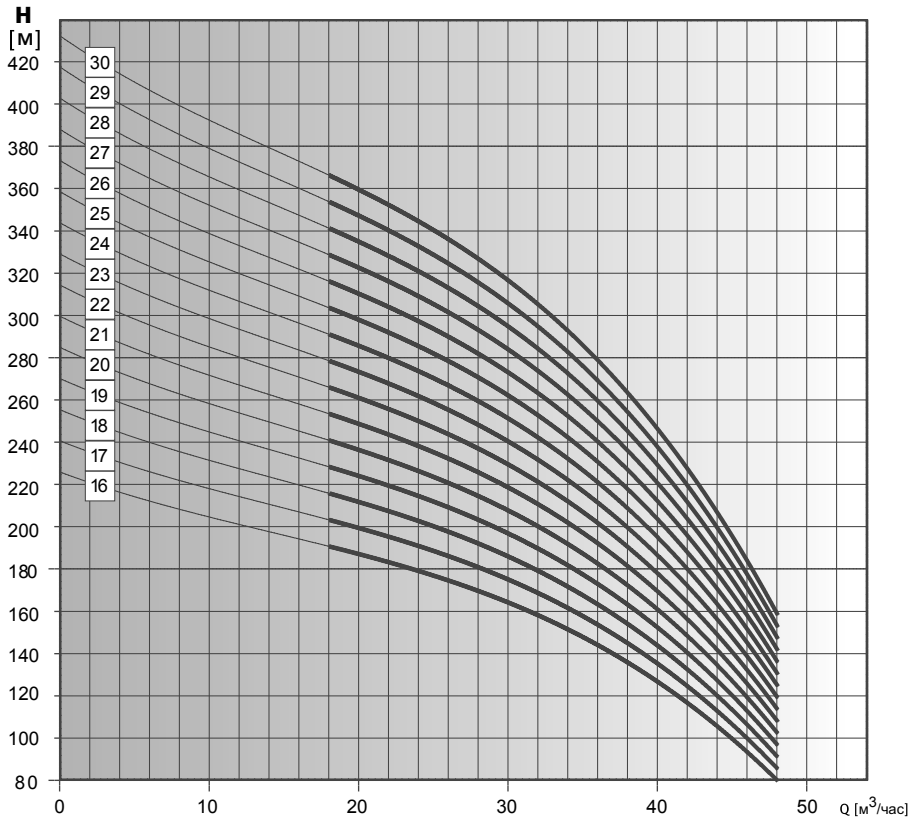

Модель насоса	P2		Ток, А 3-400 В	л/мин м³/час	Напор, м												
	кВт	НР			0	300	400	500	600	700	800						
SE6 CAST 34-16-6*/22	22,0	30,0	45,1	0	18	24	30	36	42	48	229	192	176	160	146	119	80
SE6 CAST 34-17-6*/22	22,0	30,0	45,1	0	18	24	30	36	42	48	243	204	187	170	155	126	85
SE6 CAST 34-18-6*/22	22,0	30,0	45,1	0	18	24	30	36	42	48	257	216	198	180	165	134	90
SE6 CAST 34-19-6*/26	26,0	35,0	52,9	0	18	24	30	36	42	48	271	228	209	190	174	141	95
SE6 CAST 34-20-6*/26	26,0	35,0	52,9	0	18	24	30	36	42	48	286	240	220	200	183	149	100
SE6 CAST 34-21-6*/26	26,0	35,0	52,9	0	18	24	30	36	42	48	300	252	231	210	192	156	105
SE6 CAST 34-22-6*/26	26,0	35,0	52,9	0	18	24	30	36	42	48	314	264	242	220	201	163	110
SE6 CAST 34-23-6*/30	30,0	40,0	61,1	0	18	24	30	36	42	48	329	276	253	230	210	171	115
SE6 CAST 34-24-6*/30	30,0	40,0	61,1	0	18	24	30	36	42	48	343	288	264	240	219	178	120
SE6 CAST 34-25-6*/30	30,0	40,0	61,1	0	18	24	30	36	42	48	357	300	275	250	229	186	125
SE6 CAST 34-26-6*/37	37,0	50,0	75,8	0	18	24	30	36	42	48	371	312	286	260	238	193	130
SE6 CAST 34-27-6*/37	37,0	50,0	75,8	0	18	24	30	36	42	48	386	324	297	270	247	201	135
SE6 CAST 34-28-6*/37	37,0	50,0	75,8	0	18	24	30	36	42	48	400	336	308	280	256	208	140
SE6 CAST 34-29-6*/37	37,0	50,0	75,8	0	18	24	30	36	42	48	414	348	319	290	265	215	145
SE6 CAST 34-30-6*/37	37,0	50,0	75,8	0	18	24	30	36	42	48	429	360	330	300	274	223	150

* Гидравлические характеристики соответствуют жидкостям с плотностью $\rho = 1,0 \text{ кг/дм}^3$ и кинематической вязкостью $\nu = 1 \text{ мм}^2/\text{сек}$.

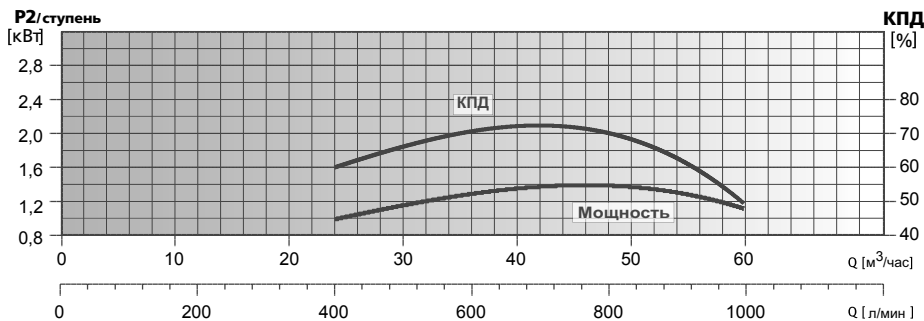
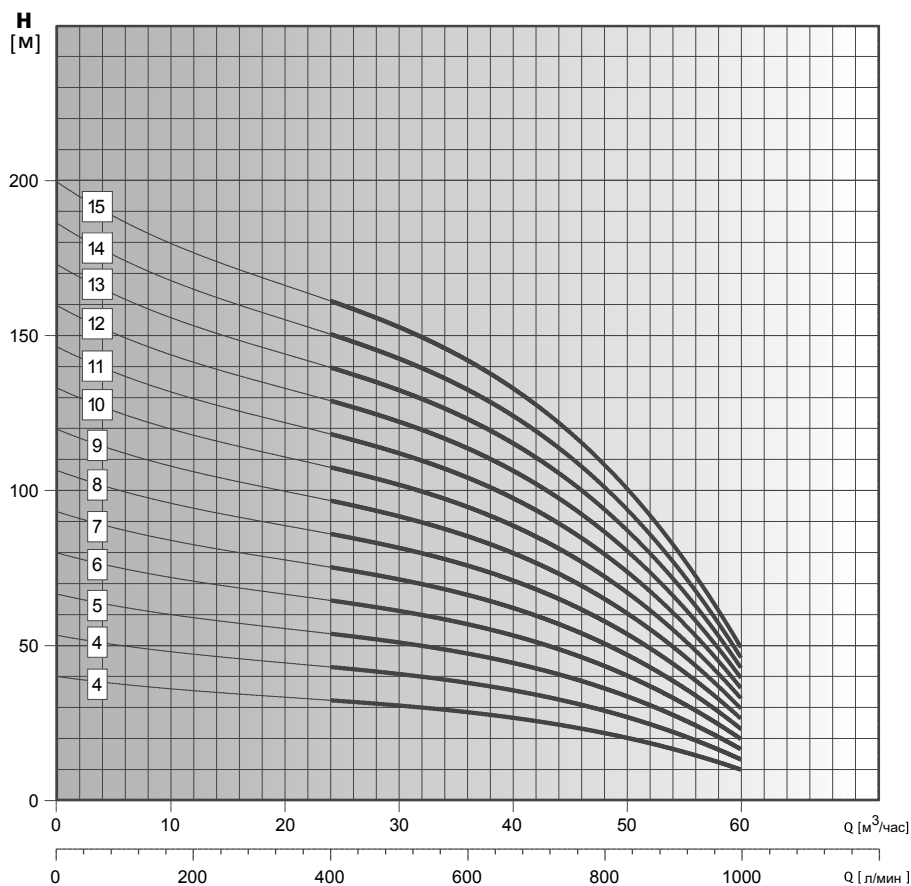
ГИДРАВЛИЧЕСКИЕ ХАРАКТЕРИСТИКИ SE6

Модель насоса	P2		I _n , А при U=400 В	л/мин м³/час	Напор, м															
	кВт	HP			0	400	500	600	700	800	900	1000	0	24	30	36	42	48	54	60
SE6 CAST 44-3-4"/4	4,0	5,5	10,0	Напор, м	40	32	31	29	26	22	17	10	40	32	31	29	26	22	17	10
SE6 CAST 44-4-4"/5,5	5,5	7,5	13,5		53	43	41	38	34	29	22	13	53	43	41	38	34	29	22	13
SE6 CAST 44-5-6"/7,5	7,5	10,0	16,3		67	53	51	48	43	36	28	17	67	53	51	48	43	36	28	17
SE6 CAST 44-6-6"/9,2	9,2	12,5	19,9		80	64	61	57	51	43	33	20	80	64	61	57	51	43	33	20
SE6 CAST 44-7-6"/9,2	9,2	12,5	19,9		93	75	71	67	60	50	39	23	93	75	71	67	60	50	39	23
SE6 CAST 44-8-6"/11	11,0	15,0	23,4		107	85	81	76	68	57	44	27	107	85	81	76	68	57	44	27
SE6 CAST 44-9-6"/13	13,0	17,5	27,3		120	96	92	86	77	65	50	30	120	96	92	86	77	65	50	30
SE6 CAST 44-10-6"/13	13,0	17,5	27,3		133	107	102	95	85	72	55	33	133	107	102	95	85	72	55	33
SE6 CAST 44-11-6"/15	15,0	20,0	31,5		147	117	112	105	94	79	61	37	147	117	112	105	94	79	61	37
SE6 CAST 44-12-6"/15	15,0	20,0	31,5		160	128	122	114	102	86	66	40	160	128	122	114	102	86	66	40
SE6 CAST 44-13-6"/18,5	18,5	25,0	38,3		173	139	132	124	111	93	72	43	173	139	132	124	111	93	72	43
SE6 CAST 44-14-6"/18,5	18,5	25,0	38,3		187	149	142	133	119	100	77	47	187	149	142	133	119	100	77	47
SE6 CAST 44-15-6"/22	22,0	30,0	45,1		200	160	153	143	128	108	83	50	200	160	153	143	128	108	83	50

* Гидравлические характеристики соответствуют жидкостям с плотностью $\rho = 1,0 \text{ кг/дм}^3$ и кинематической вязкостью $\nu = 1 \text{ мм}^2/\text{сек}$.

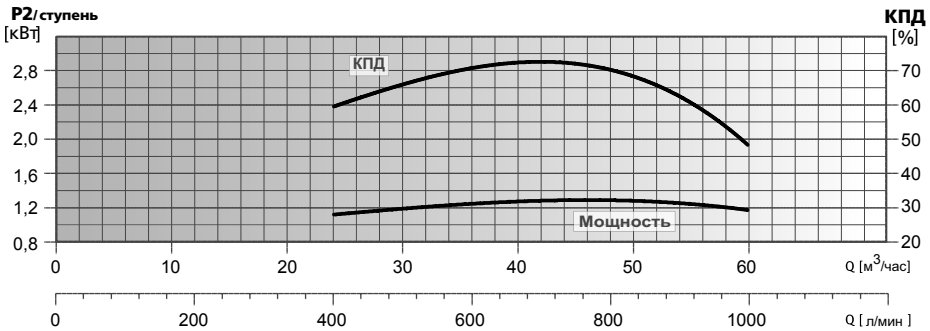
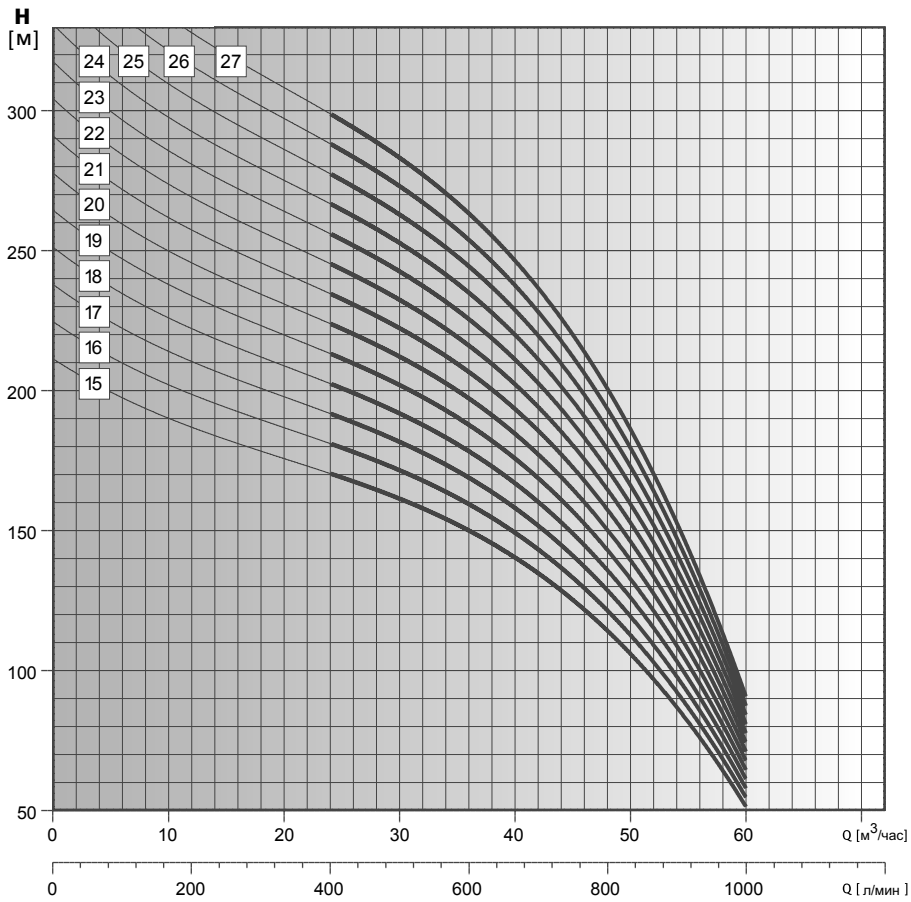
ГИДРАВЛИЧЕСКИЕ ХАРАКТЕРИСТИКИ SE6

Модель насоса	P2		Ток, А 3-400 В	л/мин м³/час	Напор, м										
	кВт	НР			0	400	500	600	700	800	900	1000			
SE6 CAST 44-16-6*/22	22,0	30,0	45,1	Напор, м	213	171	163	152	136	115	88	53			
SE6 CAST 44-17-6*/22	22,0	30,0	45,1		227	181	173	162	145	122	94	57			
SE6 CAST 44-18-6*/26	26,0	35,0	52,9		240	192	183	171	153	129	99	60			
SE6 CAST 44-19-6*/26	26,0	35,0	52,9		253	203	193	181	162	136	105	63			
SE6 CAST 44-20-6*/26	26,0	35,0	52,9		267	213	203	190	170	143	110	67			
SE6 CAST 44-21-6*/30	30,0	40,0	61,1		280	224	214	200	179	151	116	70			
SE6 CAST 44-22-6*/30	30,0	40,0	61,1		293	235	224	209	187	158	121	73			
SE6 CAST 44-23-6*/30	30,0	40,0	61,1		307	245	234	219	196	165	127	77			
SE6 CAST 44-24-6*/37	37,0	50,0	75,8		320	256	244	228	204	172	132	80			
SE6 CAST 44-25-6*/37	37,0	50,0	75,8		333	267	254	238	213	179	138	83			
SE6 CAST 44-26-6*/37	37,0	50,0	75,8		347	277	264	247	221	186	143	87			
SE6 CAST 44-27-6*/37	37,0	50,0	75,8	360	288	275	257	230	194	149	90				
SE6 CAST 44-28-6*/37	37,0	50,0	75,8	373	299	285	266	238	201	154	93				

* Гидравлические характеристики соответствуют жидкостям с плотностью $\rho = 1,0 \text{ кг/дм}^3$ и кинематической вязкостью $\nu = 1 \text{ мм}^2/\text{сек}$.

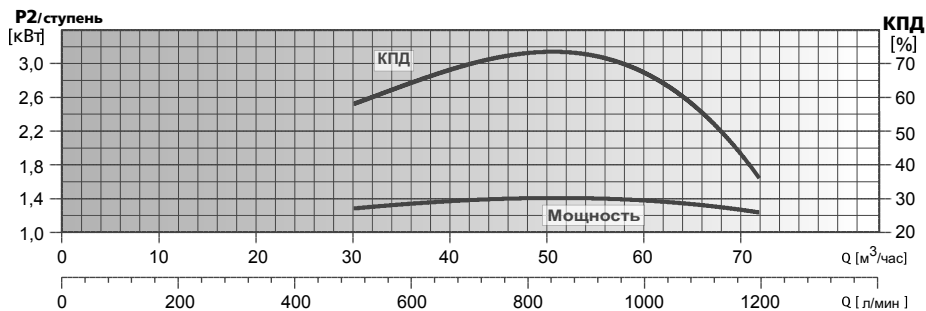
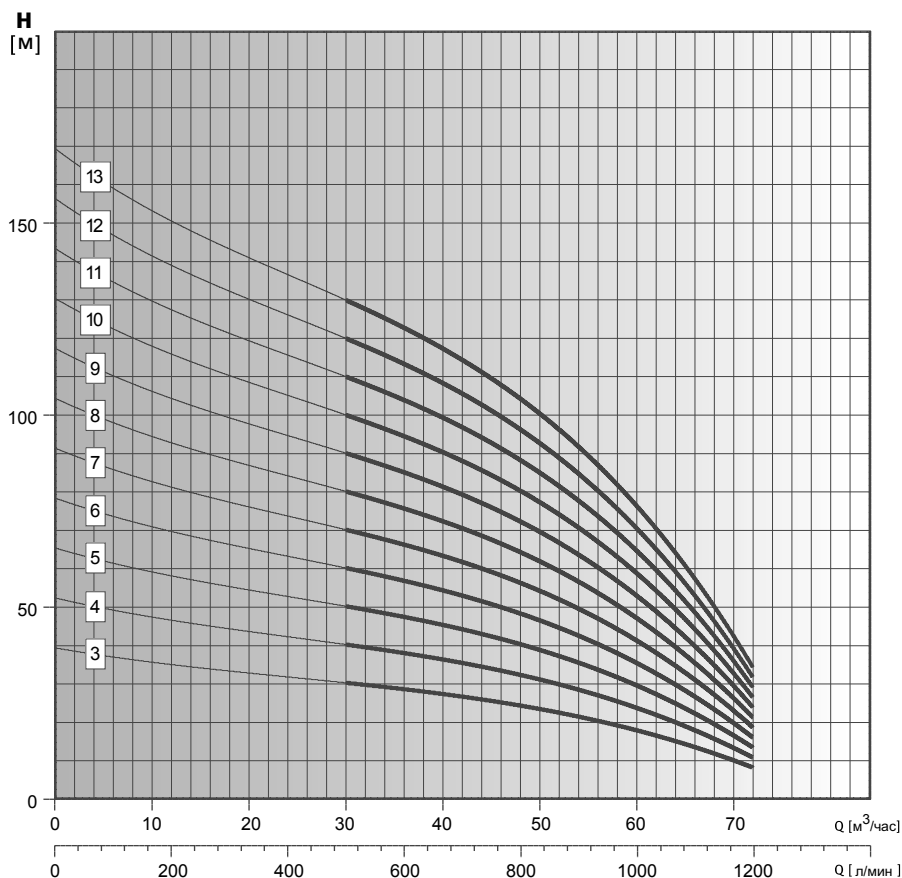
ГИДРАВЛИЧЕСКИЕ ХАРАКТЕРИСТИКИ SE6

Модель насоса	P2		Ток, А 3-400 В	л/мин м³/час	Напор, м							
	кВт	HP			0	500	600	800	1000	1200		
SE6 CAST 54-3-4/5,5	5,5	7,5	13,5	39	30	28	24	18	8			
SE6 CAST 54-4-6/7,5	7,5	10,0	16,3	52	40	38	32	24	10			
SE6 CAST 54-5-6/7,5	7,5	10,0	16,3	65	50	47	40	30	13			
SE6 CAST 54-6-6/9,2	9,2	12,5	19,9	78	60	56	48	35	16			
SE6 CAST 54-7-6/11	11,0	15,0	23,4	91	70	66	56	41	18			
SE6 CAST 54-8-6/13	13,0	17,5	27,3	104	80	75	64	47	21			
SE6 CAST 54-9-6/13	13,0	17,5	27,3	117	90	85	72	53	23			
SE6 CAST 54-10-6/15	15,0	20,0	31,5	130	100	94	80	59	26			
SE6 CAST 54-11-6/18,5	18,5	25,0	38,3	143	110	103	87	65	29			
SE6 CAST 54-12-6/18,5	18,5	25,0	38,3	156	120	113	95	71	31			
SE6 CAST 54-13-6/18,5	18,5	25,0	38,3	169	130	122	103	77	34			

* Гидравлические характеристики соответствуют жидкостям с плотностью $\rho = 1,0 \text{ кг/дм}^3$ и кинематической вязкостью $\nu = 1 \text{ мм}^2/\text{сек.}$

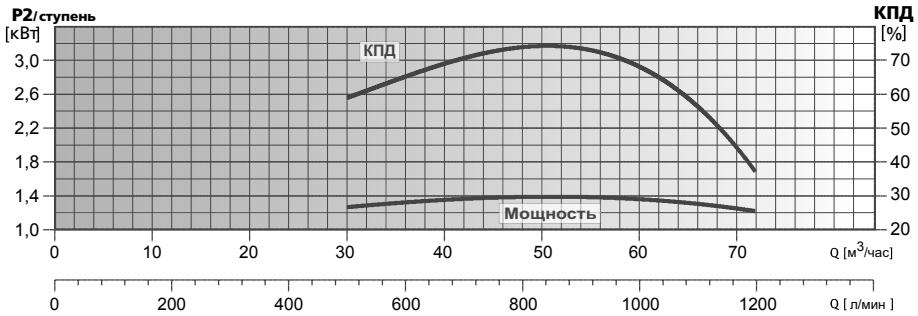
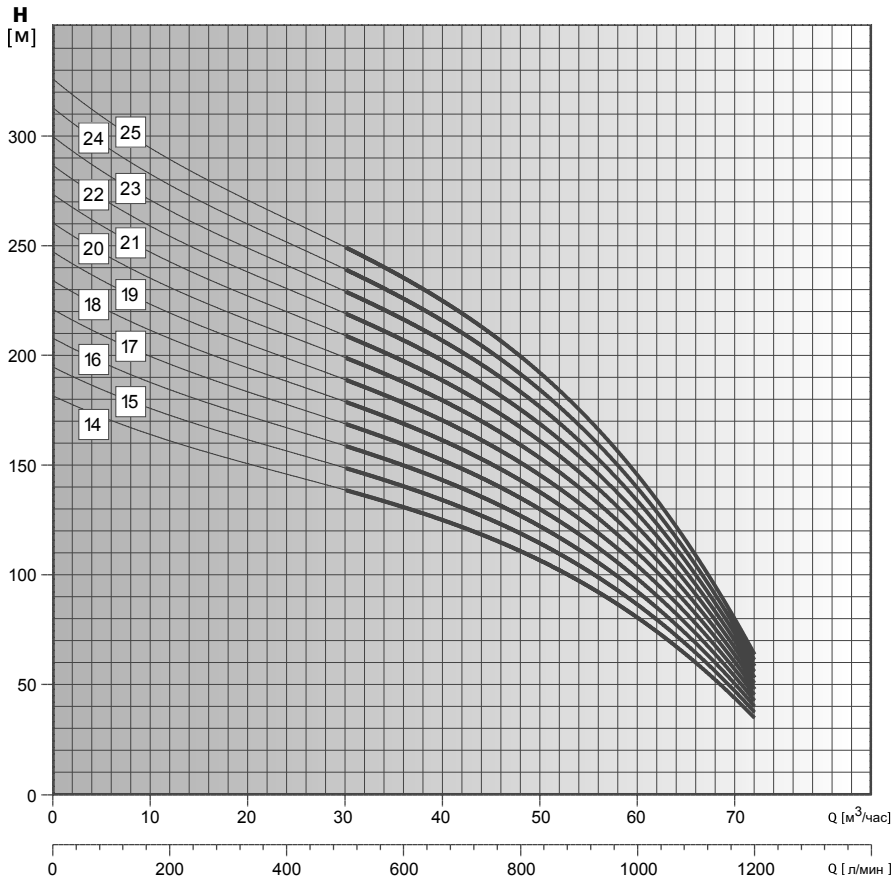
ГИДРАВЛИЧЕСКИЕ ХАРАКТЕРИСТИКИ SE6

Модель насоса	P2		Ток, А 3-400 В	л/мин м³/час	Q [л/мин]						
	кВт	HP			0	500	600	800	1000	1200	
SE6 CAST 54-14-6'22	22,0	30,0	45,1	45,1	182	140	132	111	83	36	
SE6 CAST 54-15-6'22	22,0	30,0	45,1		195	150	141	119	89	39	
SE6 CAST 54-16-6'26	26,0	35,0	52,9		208	160	150	127	94	42	
SE6 CAST 54-17-6'26	26,0	35,0	52,9		221	170	160	135	100	44	
SE6 CAST 54-18-6'26	26,0	35,0	52,9		234	180	169	143	106	47	
SE6 CAST 54-19-6'30	30,0	40,0	61,1		247	190	179	151	112	49	
SE6 CAST 54-20-6'30	30,0	40,0	61,1		260	200	188	159	118	52	
SE6 CAST 54-21-6'30	30,0	40,0	61,1		273	210	197	167	124	55	
SE6 CAST 54-22-6'37	37,0	50,0	75,8		286	220	207	175	130	57	
SE6 CAST 54-23-6'37	37,0	50,0	75,8		299	230	216	183	136	60	
SE6 CAST 54-24-6'37	37,0	50,0	75,8		312	240	226	191	142	62	
SE6 CAST 54-25-6'37	37,0	50,0	75,8		325	250	235	199	148	65	

* Гидравлические характеристики соответствуют жидкостям с плотностью $\rho = 1,0 \text{ кг/дм}^3$ и кинематической вязкостью $\nu = 1 \text{ мм}^2/\text{сек}$.

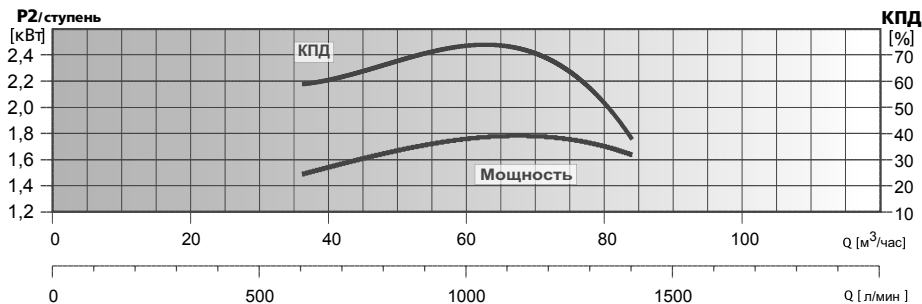
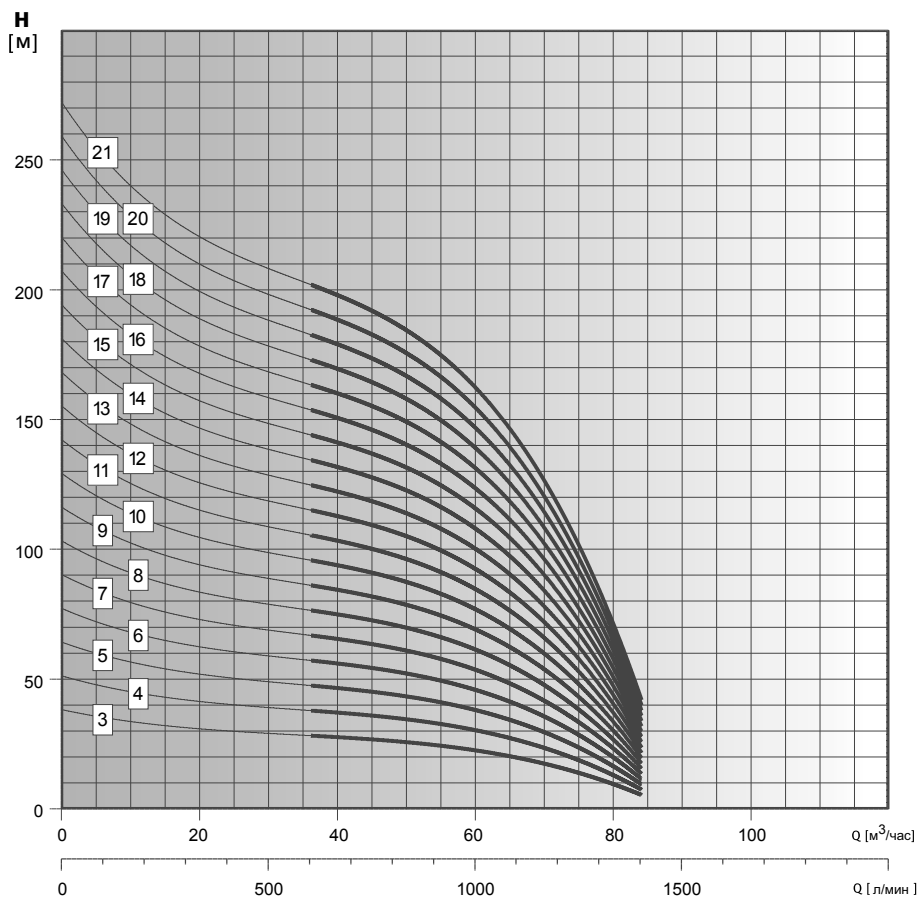
ГИДРАВЛИЧЕСКИЕ ХАРАКТЕРИСТИКИ SE6

Модель насоса	P2		Ток, А 3-400 В	л/мин м³/час	Напор, м							
	кВт	НР			0	600	800	1000	1200	1400		
SE6 CAST 66-3-4/15,5	5,5	7,5	13,5	Напор, м	39	29	26	23	17	6		
SE6 CAST 66-4-6/7,5	7,5	10,0	16,3		52	39	35	31	23	8		
SE6 CAST 66-5-6/9,2	9,2	12,5	19,9		65	49	44	39	29	10		
SE6 CAST 66-6-6/11	11,0	15,0	23,4		78	59	53	47	34	12		
SE6 CAST 66-7-6/13	13,0	17,5	27,3		91	69	62	55	40	14		
SE6 CAST 66-8-6/15	15,0	20,0	31,5		104	78	70	62	46	16		
SE6 CAST 66-9-6/15	15,0	20,0	31,5		117	88	79	70	51	18		
SE6 CAST 66-10-6/18,5	18,5	25,0	38,3		130	98	88	78	57	20		
SE6 CAST 66-11-6/22	22,0	30,0	45,1		143	108	97	86	63	22		
SE6 CAST 66-12-6/22	22,0	30,0	45,1		156	118	106	94	68	24		
SE6 CAST 66-13-6/22	22,0	30,0	45,1		169	127	114	101	74	26		
SE6 CAST 66-14-6/26	26,0	35,0	52,9		182	137	123	109	80	28		
SE6 CAST 66-15-6/26	26,0	35,0	52,9		195	147	132	117	86	30		
SE6 CAST 66-16-6/30	30,0	40,0	61,1		208	157	141	125	91	32		
SE6 CAST 66-17-6/30	30,0	40,0	61,1		221	167	150	133	97	34		
SE6 CAST 66-18-6/37	37,0	50,0	75,8		234	176	158	140	103	36		
SE6 CAST 66-19-6/37	37,0	50,0	75,8		247	186	167	148	108	38		
SE6 CAST 66-20-6/37	37,0	50,0	75,8		260	196	176	156	114	40		
SE6 CAST 66-21-6/37	37,0	50,0	75,8		273	206	185	164	120	42		

* Гидравлические характеристики соответствуют жидкостям с плотностью $\rho = 1,0 \text{ кг/дм}^3$ и кинематической вязкостью $\nu = 1 \text{ мм}^2/\text{сек.}$

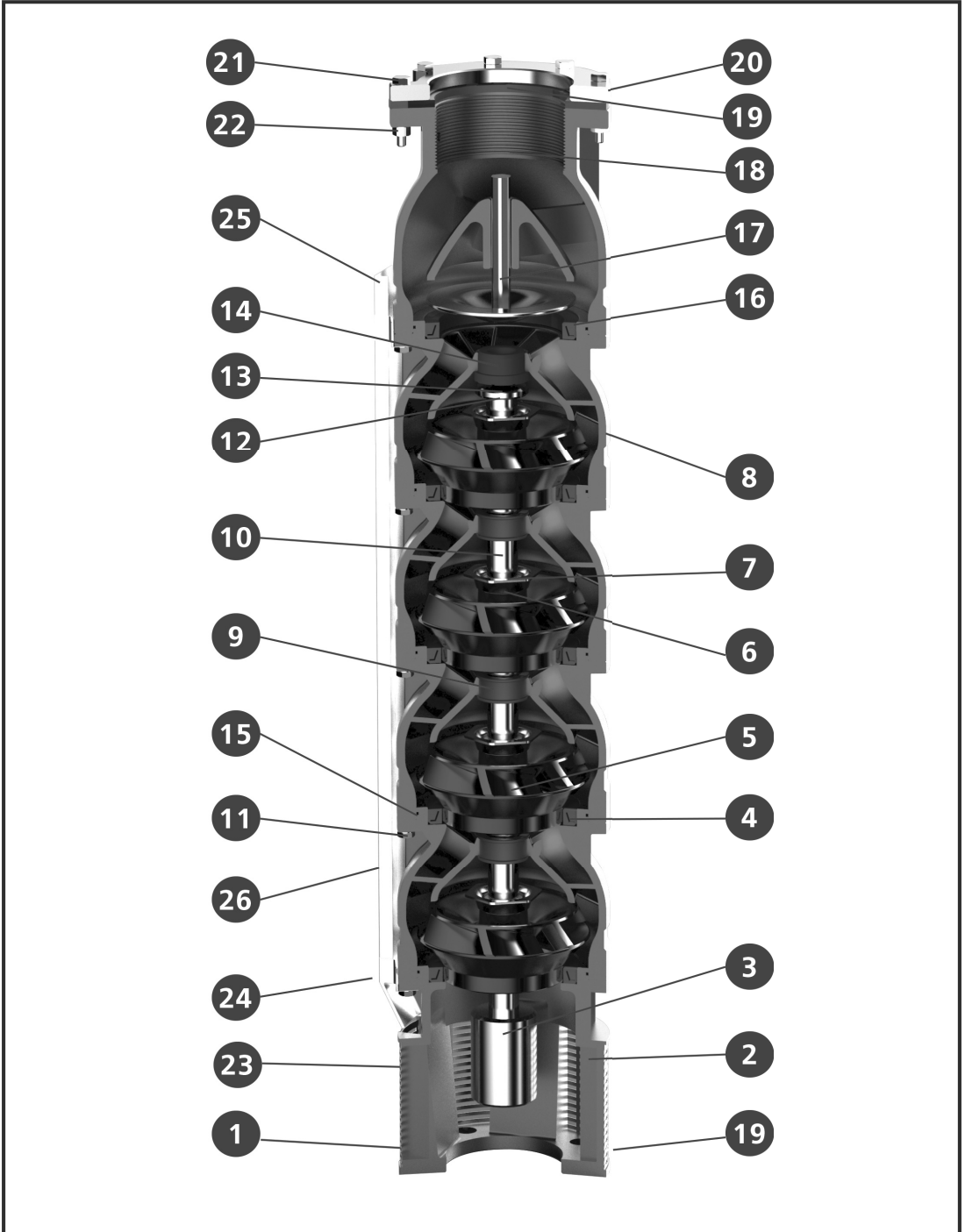

№	НАИМЕНОВАНИЕ ДЕТАЛИ	МАТЕРИАЛ
1	Фильтр всасывающей части	AISI 304
2	Адаптер для двигателя	CAST IRON
3	Муфта	AISI 304
4	Компенсационное кольцо	NBR
5	Рабочее колесо	CAST IRON
6	Шайба	AISI 304
7	Шестиугольное кольцо	AISI 304
8	Диффузор	CAST IRON
9	Втулка подшипника	NBR
10	Вал	AISI 304
11	Винт крепежный	AISI 304
12	Кольцо	AISI 304
13	Винт	AISI 304
14	Стопорное кольцо	PTFE+25% CARBON
15	Уплотнительное кольцо	NBR
16	Прокладка обратного клапана	NBR
17	Обратный клапан	AISI 304
18	Напорный патрубок	CAST IRON
19	Прокладка уплотнительная ответного фланца	NBR
20	Ответный фланец	IRON
21	Винт крепления ответного фланца (N.8)	AISI 304
22	Гайка крепления ответного фланца (N.8)	AISI 304
23	Винт крепления фильтра (N.8)	AISI 304
24	Кронштейн защиты кабеля нижний	AISI 304
25	Кронштейн защиты кабеля верхний	AISI 304
26	Защита кабеля	AISI 304

РАЗМЕРЫ И ВЕС SE6*
SE6 CAST

МОДЕЛЬ НАСОСА	РАЗМЕРЫ, ММ						DNM	МАССА, КГ	
	A	B	C	D	ДИАМЕТР ЭЛЕКТРОДВИГАТЕЛЯ (Ø _н)			НАСОС	НАСОС В СБОРЕ С ЭЛЕКТРОДВИГАТЕЛЕМ
					4"	6"			
SE6 CAST 34-3-4*/4	1242	596	646	145	96	-	3"	19	59
SE6 CAST 34-4-4*/5,5	1368	697	671	145	96	-	3"	23	68
SE6 CAST 34-5-6*/7,5	1499	798	701	145	-	145	3"	28	83
SE6 CAST 34-6-6*/7,5	1600	899	701	145	-	145	3"	32	87
SE6 CAST 34-7-6*/9,2	1751	1000	751	145	-	145	3"	36	96
SE6 CAST 34-8-6*/11	1912	1101	811	145	-	145	3"	40	105
SE6 CAST 34-9-6*/11	2013	1202	811	145	-	145	3"	44	109
SE6 CAST 34-10-6*/13	2144	1303	841	145	-	145	3"	48	118
SE6 CAST 34-11-6*/13	2245	1404	841	145	-	145	3"	52	122
SE6 CAST 34-12-6*/15	2436	1505	931	145	-	145	3"	56	131
SE6 CAST 34-13-6*/15	2537	1606	931	145	-	145	3"	60	135
SE6 CAST 34-14-6*/18,5	2698	1707	991	145	-	145	3"	64	147
SE6 CAST 34-15-6*/18,5	2799	1808	991	145	-	145	3"	69	152
SE6 CAST 34-16-6*/22	2980	1909	1071	145	-	145	3"	73	165
SE6 CAST 34-17-6*/22	3081	2010	1071	145	-	145	3"	77	169
SE6 CAST 34-18-6*/22	3182	2111	1071	145	-	145	3"	81	173
SE6 CAST 34-19-6*/26	3393	2212	1181	145	-	145	3"	85	185
SE6 CAST 34-20-6*/26	3494	2313	1181	145	-	145	3"	89	189
SE6 CAST 34-21-6*/26	3595	2414	1181	145	-	145	3"	93	193
SE6 CAST 34-22-6*/26	3696	2515	1181	145	-	145	3"	97	197
SE6 CAST 34-23-6*/30	3867	2616	1251	145	-	145	3"	101	209
SE6 CAST 34-24-6*/30	3968	2717	1251	145	-	145	3"	105	213
SE6 CAST 34-25-6*/30	4069	2818	1251	145	-	145	3"	110	218
SE6 CAST 34-26-6*/37	4260	2919	1341	145	-	145	3"	114	232
SE6 CAST 34-27-6*/37	4361	3020	1341	145	-	145	3"	118	236
SE6 CAST 34-28-6*/37	4462	3121	1341	145	-	145	3"	122	240
SE6 CAST 34-29-6*/37	4563	3222	1341	145	-	145	3"	126	244
SE6 CAST 34-30-6*/37	4664	3323	1341	145	-	145	3"	130	248
SE6 CAST 44-3-4*/4	1242	596	646	145	96	-	3"	19	59
SE6 CAST 44-4-4*/5,5	1368	697	671	145	96	-	3"	23	68
SE6 CAST 44-5-6*/7,5	1499	798	701	145	-	145	3"	28	83
SE6 CAST 44-6-6*/9,2	1650	899	751	145	-	145	3"	32	92
SE6 CAST 44-7-6*/9,2	1751	1000	751	145	-	145	3"	36	96
SE6 CAST 44-8-6*/11	1912	1101	811	145	-	145	3"	40	105
SE6 CAST 44-9-6*/13	2043	1202	841	145	-	145	3"	44	114
SE6 CAST 44-10-6*/13	2144	1303	841	145	-	145	3"	48	118
SE6 CAST 44-11-6*/15	2335	1404	931	145	-	145	3"	52	127
SE6 CAST 44-12-6*/15	2436	1505	931	145	-	145	3"	56	131
SE6 CAST 44-13-6*/18,5	2597	1606	991	145	-	145	3"	60	143
SE6 CAST 44-14-6*/18,5	2698	1707	991	145	-	145	3"	64	147
SE6 CAST 44-15-6*/22	2879	1808	1071	145	-	145	3"	69	161
SE6 CAST 44-16-6*/22	2980	1909	1071	145	-	145	3"	73	165
SE6 CAST 44-17-6*/22	3081	2010	1071	145	-	145	3"	77	169
SE6 CAST 44-18-6*/26	3292	2111	1181	145	-	145	3"	81	181
SE6 CAST 44-19-6*/26	3393	2212	1181	145	-	145	3"	85	185
SE6 CAST 44-20-6*/26	3494	2313	1181	145	-	145	3"	89	189
SE6 CAST 44-21-6*/30	3665	2414	1251	145	-	145	3"	93	201
SE6 CAST 44-22-6*/30	3766	2515	1251	145	-	145	3"	97	205
SE6 CAST 44-23-6*/30	3867	2616	1251	145	-	145	3"	101	209
SE6 CAST 44-24-6*/37	4058	2717	1341	145	-	145	3"	105	223
SE6 CAST 44-25-6*/37	4159	2818	1341	145	-	145	3"	110	228
SE6 CAST 44-26-6*/37	4260	2919	1341	145	-	145	3"	114	232

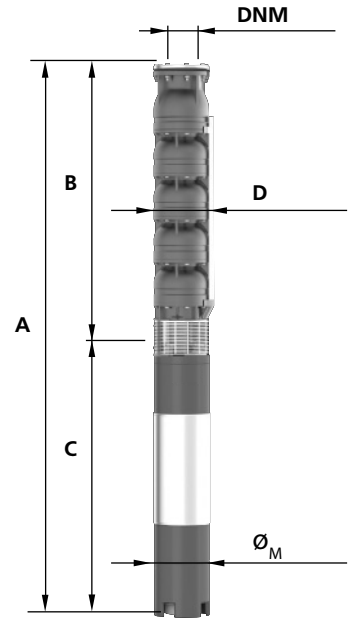

* Габаритные размеры, вес и внешний вид насосных агрегатов являются приблизительными, и могут отличаться от фактических.

РАЗМЕРЫ И ВЕС SE6*
SE6 CAST

МОДЕЛЬ НАСОСА	РАЗМЕРЫ, ММ						DNM	МАССА, КГ	
	А	В	С	D	ДИАМЕТР ЭЛЕКТРОДВИГАТЕЛЯ (D _н)			НАСОС	НАСОС В СБОРЕ С ЭЛЕКТРОДВИГАТЕЛЕМ
					4"	6"			
SE6 CAST 44-27-6"/37	4361	3020	1341	145	-	145	3"	118	236
SE6 CAST 44-28-6"/37	4462	3121	1341	145	-	145	3"	122	240
SE6 CAST 54-3-4"/5,5	1285	614	671	145	96	-	3"	21	66
SE6 CAST 54-4-6"/7,5	1422	721	701	145	-	145	3"	25	80
SE6 CAST 54-5-6"/7,5	1529	828	701	145	-	145	3"	30	85
SE6 CAST 54-6-6"/9,2	1686	935	751	145	-	145	3"	34	94
SE6 CAST 54-7-6"/11	1853	1042	811	145	-	145	3"	39	104
SE6 CAST 54-8-6"/13	1990	1149	841	145	-	145	3"	43	113
SE6 CAST 54-9-6"/13	2097	1256	841	145	-	145	3"	48	118
SE6 CAST 54-10-6"/15	2294	1363	931	145	-	145	3"	52	127
SE6 CAST 54-11-6"/18,5	2461	1470	991	145	-	145	3"	57	140
SE6 CAST 54-12-6"/18,5	2568	1577	991	145	-	145	3"	61	144
SE6 CAST 54-13-6"/18,5	2675	1684	991	145	-	145	3"	66	149
SE6 CAST 54-14-6"/22	2862	1791	1071	145	-	145	3"	70	162
SE6 CAST 54-15-6"/22	2969	1898	1071	145	-	145	3"	75	167
SE6 CAST 54-16-6"/26	3186	2005	1181	145	-	145	3"	79	179
SE6 CAST 54-17-6"/26	3293	2112	1181	145	-	145	3"	84	184
SE6 CAST 54-18-6"/26	3400	2219	1181	145	-	145	3"	88	188
SE6 CAST 54-19-6"/30	3577	2326	1251	145	-	145	3"	93	201
SE6 CAST 54-20-6"/30	3684	2433	1251	145	-	145	3"	97	205
SE6 CAST 54-21-6"/30	3791	2540	1251	145	-	145	3"	102	210
SE6 CAST 54-22-6"/37	3988	2647	1341	145	-	145	3"	106	224
SE6 CAST 54-23-6"/37	4095	2754	1341	145	-	145	3"	111	229
SE6 CAST 54-24-6"/37	4202	2861	1341	145	-	145	3"	115	233
SE6 CAST 54-25-6"/37	4309	2968	1341	145	-	145	3"	120	238
SE6 CAST 66-3-4"/5,5	1285	614	671	145	96	-	3"	21	66
SE6 CAST 66-4-6"/7,5	1422	721	701	145	-	145	3"	25	80
SE6 CAST 66-5-6"/9,2	1579	828	751	145	-	145	3"	30	90
SE6 CAST 66-6-6"/11	1746	935	811	145	-	145	3"	34	99
SE6 CAST 66-7-6"/13	1883	1042	841	145	-	145	3"	39	109
SE6 CAST 66-8-6"/15	2080	1149	931	145	-	145	3"	43	118
SE6 CAST 66-9-6"/15	2187	1256	931	145	-	145	3"	48	123
SE6 CAST 66-10-6"/18,5	2354	1363	991	145	-	145	3"	52	135
SE6 CAST 66-11-6"/22	2541	1470	1071	145	-	145	3"	57	149
SE6 CAST 66-12-6"/22	2648	1577	1071	145	-	145	3"	61	153
SE6 CAST 66-13-6"/22	2755	1684	1071	145	-	145	3"	66	158
SE6 CAST 66-14-6"/26	2972	1791	1181	145	-	145	3"	70	170
SE6 CAST 66-15-6"/26	3079	1898	1181	145	-	145	3"	75	175
SE6 CAST 66-16-6"/30	3256	2005	1251	145	-	145	3"	79	187
SE6 CAST 66-17-6"/30	3363	2112	1251	145	-	145	3"	84	192
SE6 CAST 66-18-6"/37	3560	2219	1341	145	-	145	3"	88	206
SE6 CAST 66-19-6"/37	3667	2326	1341	145	-	145	3"	93	211
SE6 CAST 66-20-6"/37	3774	2433	1341	145	-	145	3"	97	215
SE6 CAST 66-21-6"/37	3881	2540	1341	145	-	145	3"	102	220

* Габаритные размеры, вес и внешний вид насосных агрегатов являются приблизительными, и могут отличаться от фактических.

ДИАПАЗОН ГИДРАВЛИЧЕСКИХ ХАРАКТЕРИСТИК ПОГРУЖНЫХ НАСОСОВ СЕРИИ SE6 INX

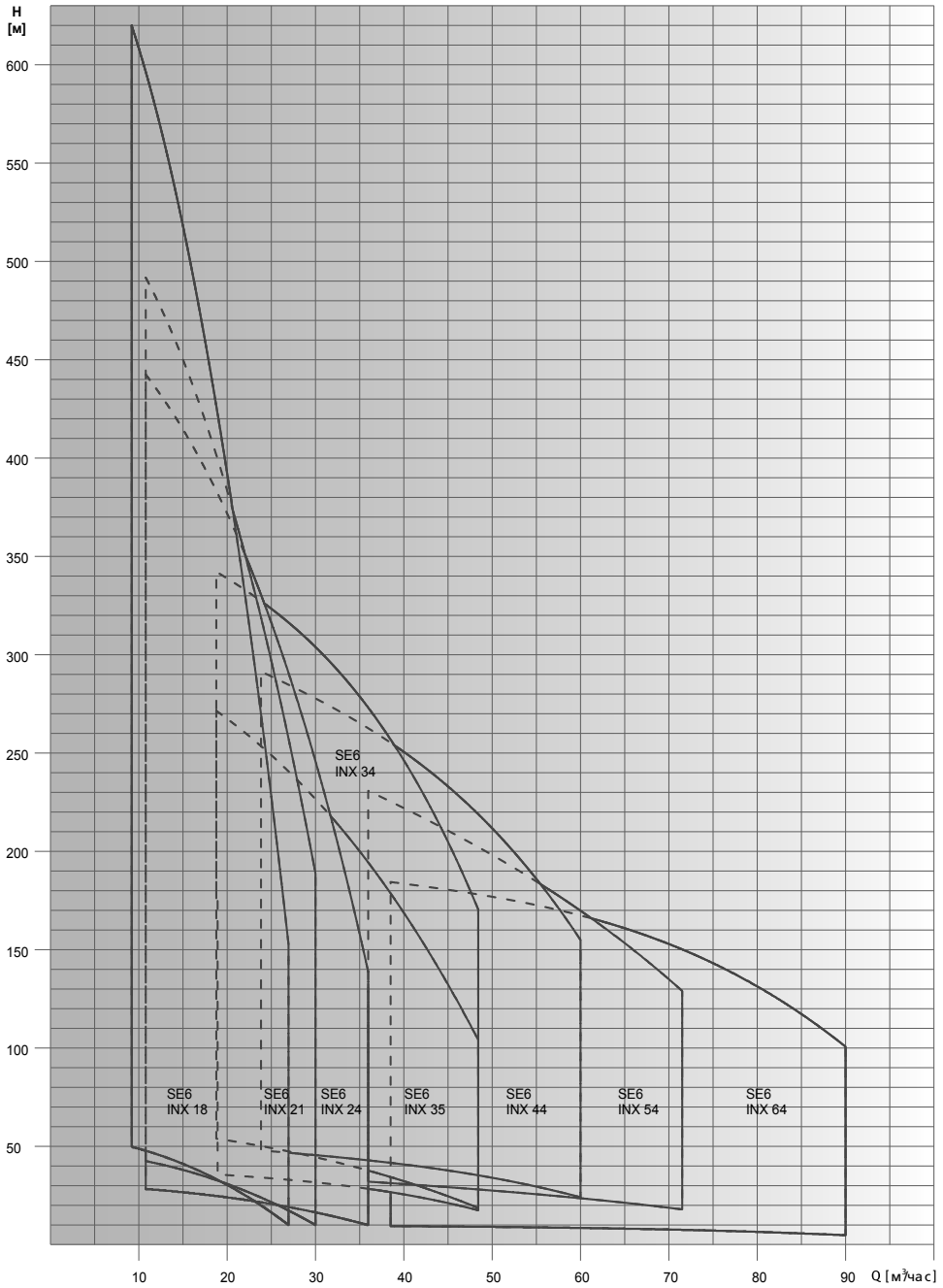

* Гидравлические характеристики соответствуют жидкостям с плотностью $\rho = 1,0 \text{ кг/дм}^3$ и кинематической вязкостью $\nu = 1 \text{ мм}^2/\text{сек}$.

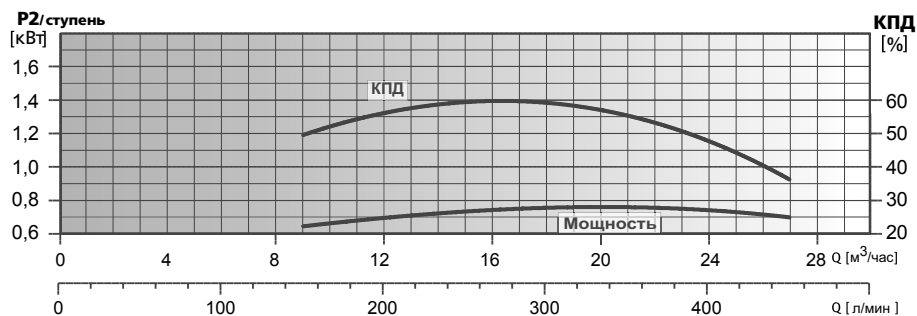
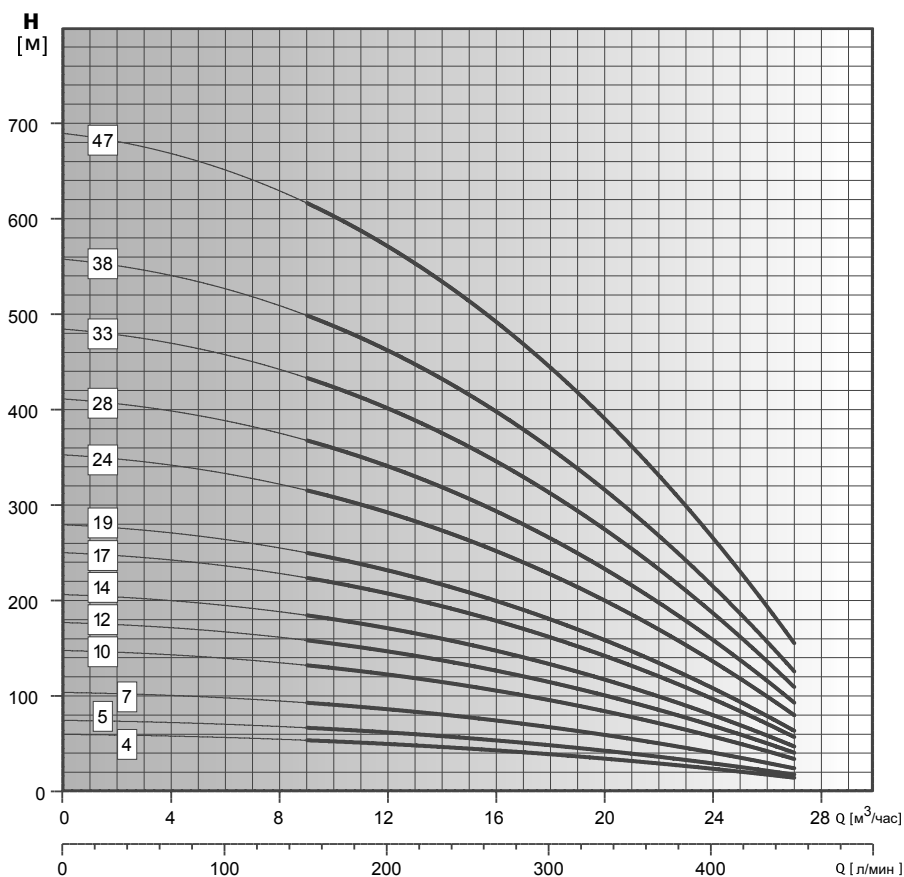
ГИДРАВЛИЧЕСКИЕ ХАРАКТЕРИСТИКИ SE6

Модель насоса	P2		Ток, А 3-400 В	Непор. м															
	кВт	НР		л/мин	0	150	200	250	300	350	400	450							
SE6 INX 18-4-4/3	3,0	4,0	7,4	0	9	12	15	18	21	24	27	59	52	49	44	38	30	22	13
SE6 INX 18-5-4/4	4,0	5,5	10,0	73	65	61	55	48	38	28	17	103	91	85	77	67	53	39	23
SE6 INX 18-7-4/5,5	5,5	7,5	13,5	147	131	122	109	95	76	56	33	176	157	146	131	114	91	67	40
SE6 INX 18-10-6/7,5	7,5	10,0	16,3	206	183	171	153	133	107	78	46	250	222	207	186	162	130	95	56
SE6 INX 18-12-6/9,2	9,2	12,5	19,9	279	248	231	208	181	145	106	63	279	248	231	208	181	145	106	63
SE6 INX 18-14-6/11	11,0	15,0	23,4	352	313	292	262	228	183	134	79	411	366	341	306	266	213	157	93
SE6 INX 18-17-6/13	13,0	17,5	27,3	484	431	402	361	314	251	185	109	558	496	463	415	361	290	213	126
SE6 INX 18-19-6/15	15,0	20,0	31,5	690	614	572	514	447	358	263	156	690	614	572	514	447	358	263	156
SE6 INX 18-24-6/18,5	18,5	25,0	38,3																
SE6 INX 18-28-6/22	22,0	30,0	45,1																
SE6 INX 18-33-6/26	26,0	35,0	52,9																
SE6 INX 18-38-6/30	30,0	40,0	61,1																
SE6 INX 18-47-6/37	37,0	50,0	75,8																

* Гидравлические характеристики соответствуют жидкостям с плотностью $\rho = 1,0 \text{ кг/дм}^3$ и кинематической вязкостью $\nu = 1 \text{ мм}^2/\text{сек.}$

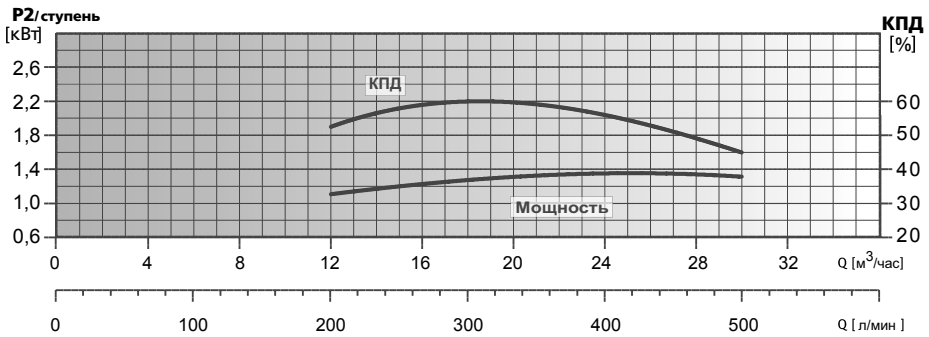
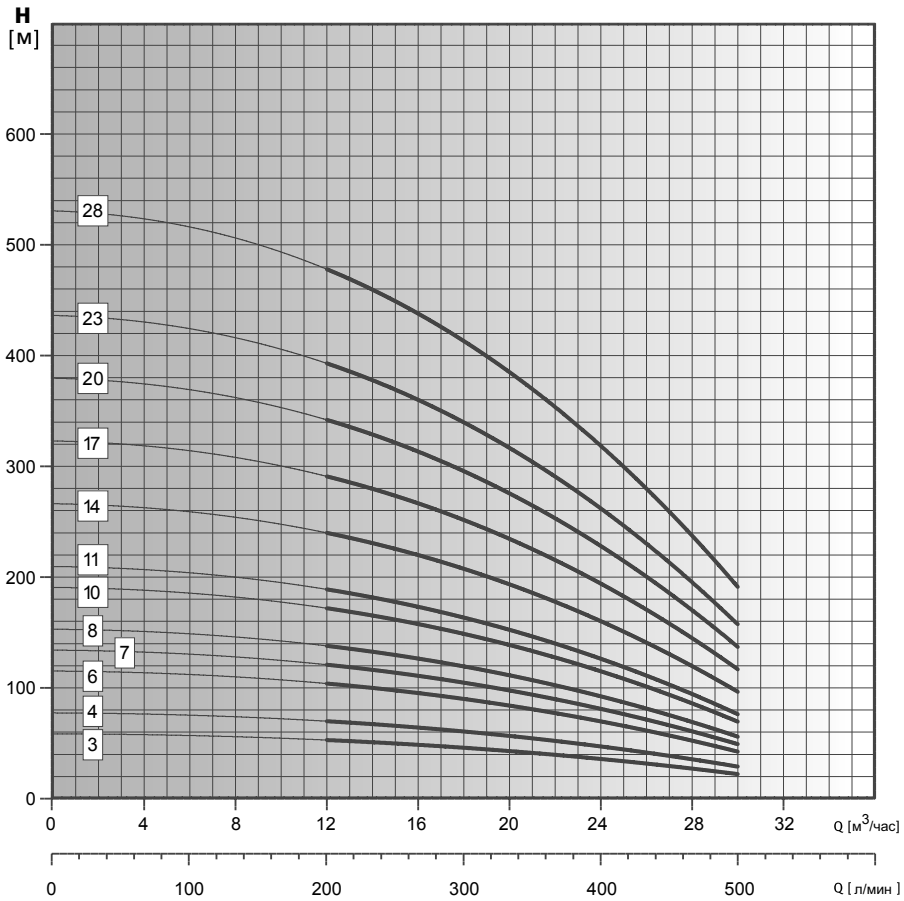
ГИДРАВЛИЧЕСКИЕ ХАРАКТЕРИСТИКИ SE6

Модель насоса	P2		Ток, А 3-400 В	Напор, м															
	кВт	НР		л/мин	0	200	250	300	350	400	450	500							
SE6 INX 21-3-4/4	4,0	5,5	10,0	0	12	15	18	21	24	27	30	57	51	49	45	40	34	28	21
SE6 INX 21-4-4/5,5	5,5	7,5	13,5	77	69	65	60	53	46	37	28	115	103	98	90	80	68	56	41
SE6 INX 21-6-6/7,5	7,5	10,0	16,3	134	120	114	105	93	80	65	48	192	171	163	150	133	114	93	69
SE6 INX 21-7-6/9,2	9,2	12,5	19,9	211	189	179	165	147	126	102	76	268	240	228	210	187	160	130	97
SE6 INX 21-8-6/11	11,0	15,0	23,4	326	291	276	255	227	194	157	117	441	394	374	345	307	262	213	159
SE6 INX 21-10-6/13	13,0	17,5	27,3	536	480	455	420	373	319	259	193	611	536	480	455	420	373	319	259
SE6 INX 21-11-6/15	15,0	20,0	31,5																
SE6 INX 21-14-6/18,5	18,5	25,0	38,3																
SE6 INX 21-17-6/22	22,0	30,0	45,1																
SE6 INX 21-20-6/26	26,0	35,0	52,9																
SE6 INX 21-23-6/30	30,0	40,0	61,1																
SE6 INX 21-28-6/37	37,0	50,0	75,8																

* Гидравлические характеристики соответствуют жидкостям с плотностью $\rho = 1,0 \text{ кг/дм}^3$ и кинематической вязкостью $\nu = 1 \text{ мм}^2/\text{сек}$.

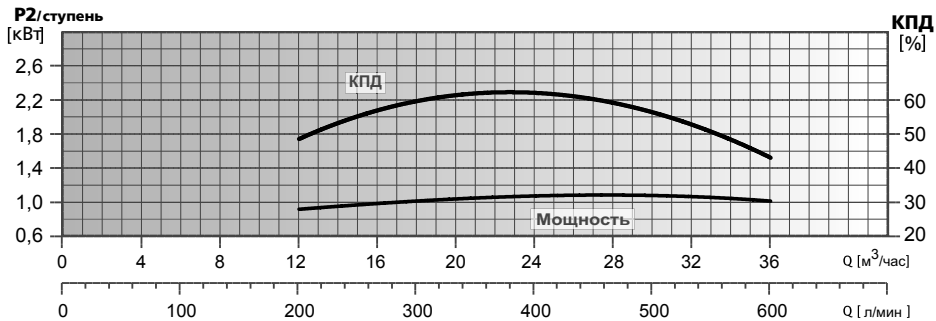
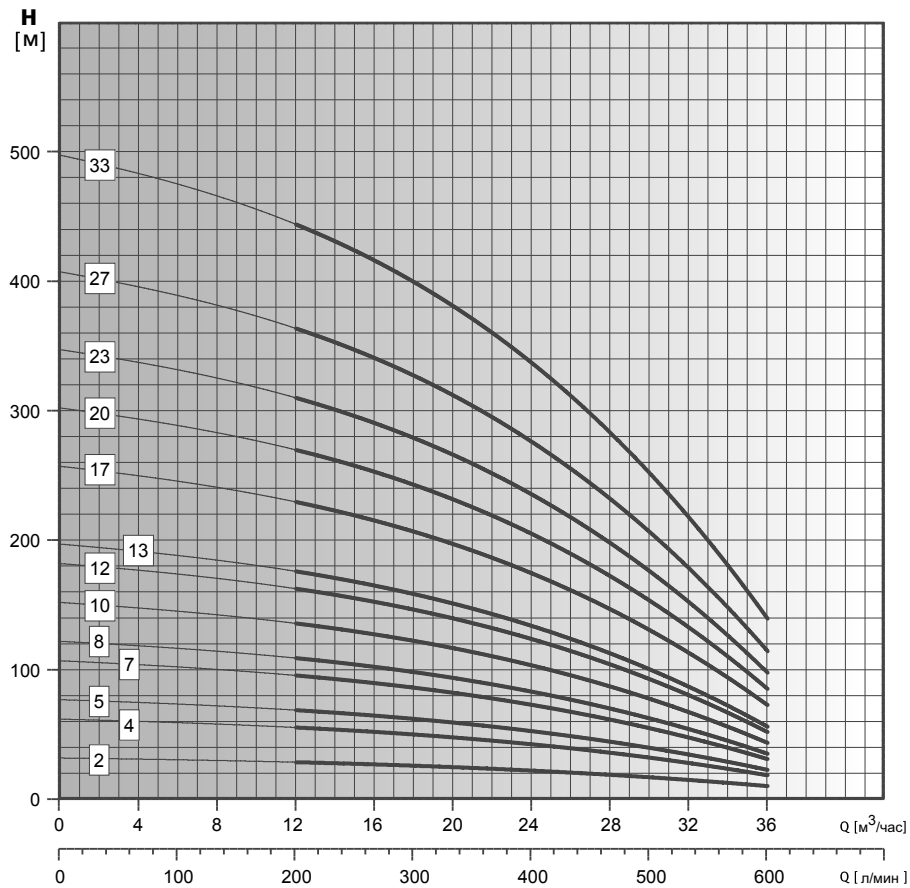
ГИДРАВЛИЧЕСКИЕ ХАРАКТЕРИСТИКИ SE6

Модель насоса	P2		Ток, А З-400 В	л/мин м³/час	Напор, м					
	кВт	НР			0	200	300	400	500	600
SE6 INX 24-2-4*/2,2	2,2	3,0	5,7	30	27	24	20	15	8	
SE6 INX 24-4-4*/4	4,0	5,5	10,0	60	54	48	41	30	17	
SE6 INX 24-5-4*/5,5	5,5	7,5	13,5	75	67	60	51	38	21	
SE6 INX 24-7-6*/7,5	7,5	10,0	16,3	105	94	84	71	53	29	
SE6 INX 24-8-6*/9,2	9,2	12,5	19,9	120	107	96	81	61	33	
SE6 INX 24-10-6*/11	11,0	15,0	23,4	150	134	120	102	76	42	
SE6 INX 24-12-6*/13	13,0	17,5	27,3	180	161	144	122	91	50	
SE6 INX 24-13-6*/15	15,0	20,0	31,5	195	174	156	132	99	54	
SE6 INX 24-17-6*/18,5	18,5	25,0	38,3	255	228	204	173	129	71	
SE6 INX 24-20-6*/22	22,0	30,0	45,1	300	268	240	203	152	83	
SE6 INX 24-23-6*/26	26,0	35,0	52,9	345	308	276	234	174	96	
SE6 INX 24-27-6*/30	30,0	40,0	61,1	405	362	324	274	205	112	
SE6 INX 24-33-6*/37	37,0	50,0	75,8	495	443	396	335	250	137	

* Гидравлические характеристики соответствуют жидкостям с плотностью $\rho = 1,0 \text{ кг/дм}^3$ и кинематической вязкостью $\nu = 1 \text{ мм}^2/\text{сек.}$

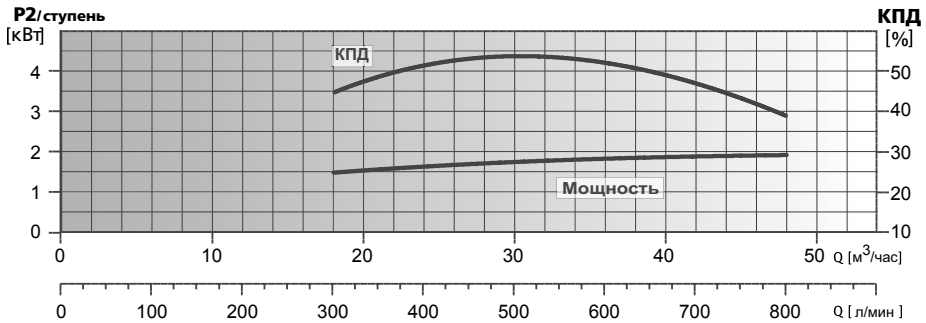
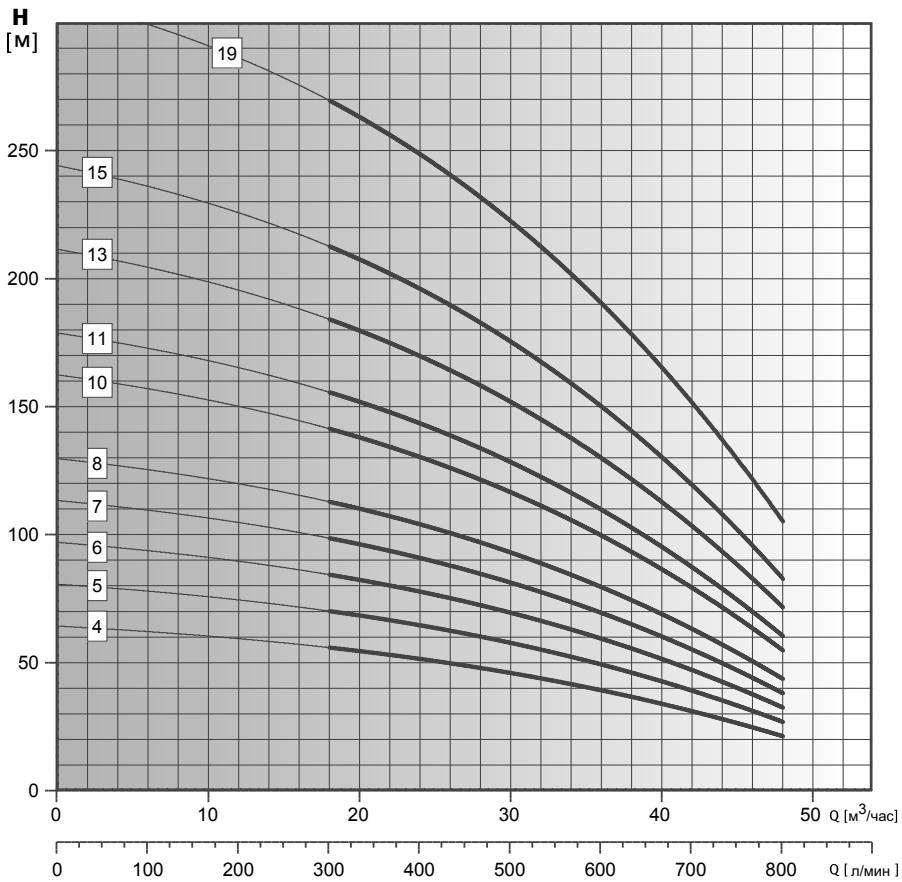
ГИДРАВЛИЧЕСКИЕ ХАРАКТЕРИСТИКИ SE6

Модель насоса	P2		Ток, А 3-400 В	л/мин							
	кВт	НР		0	300	400	500	600	700	800	
SE6 INX 35-4-6/7,5	7,5	10,0	16,3	0	18	24	30	36	42	48	
SE6 INX 35-5-6/9,2	9,2	12,5	19,9	65	57	53	47	40	32	22	
SE6 INX 35-6-6/11	11,0	15,0	23,4	81	71	66	59	50	40	28	
SE6 INX 35-7-6/13	13,0	17,5	27,3	98	85	79	70	60	48	33	
SE6 INX 35-8-6/15	15,0	20,0	31,5	114	99	92	82	70	56	39	
SE6 INX 35-10-6/18,5	18,5	25,0	38,3	130	113	105	94	80	64	45	
SE6 INX 35-11-6/22	22,0	30,0	45,1	163	141	131	117	100	80	56	
SE6 INX 35-13-6/26	26,0	35,0	52,9	179	156	145	129	110	88	61	
SE6 INX 35-15-6/30	30,0	40,0	61,1	212	184	171	152	130	104	72	
SE6 INX 35-19-6/37	37,0	50,0	75,8	244	212	197	176	150	120	84	
				309	269	250	222	190	152	106	

* Гидравлические характеристики соответствуют жидкостям с плотностью $\rho = 1,0 \text{ кг/дм}^3$ и кинематической вязкостью $\nu = 1 \text{ мм}^2/\text{сек}$.

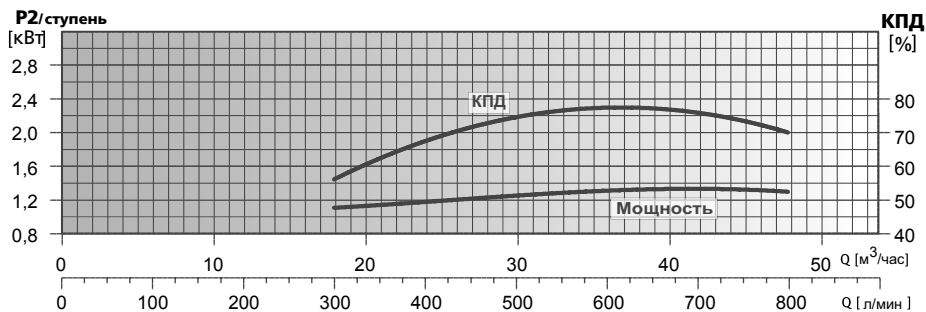
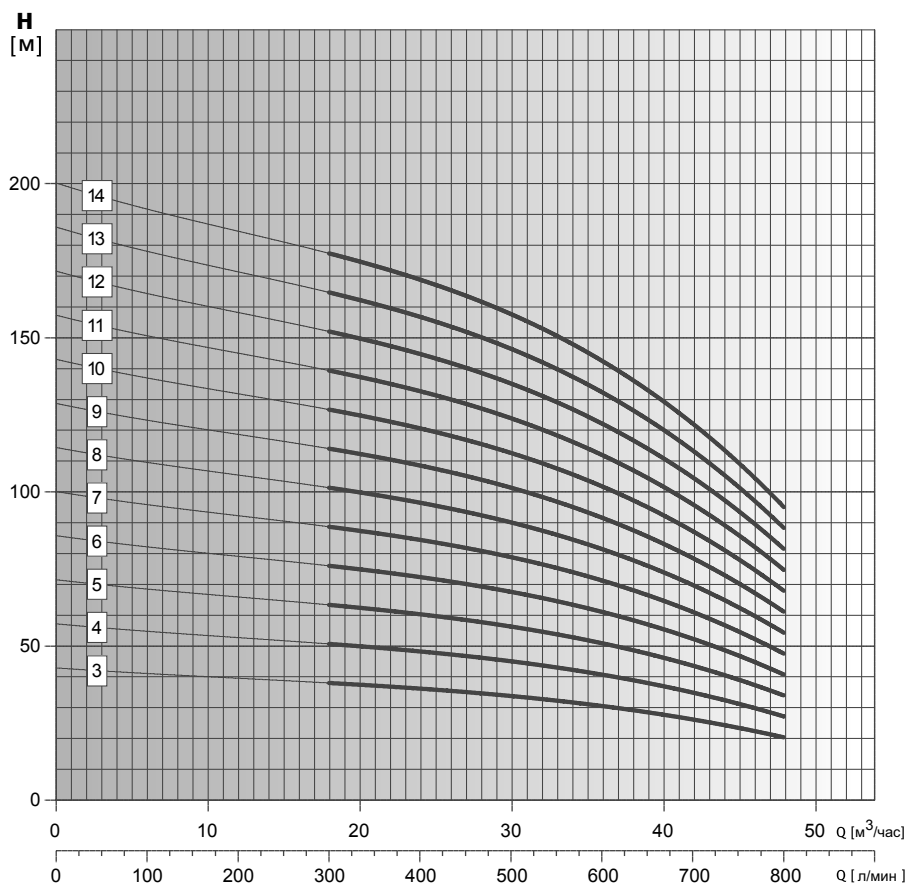
ГИДРАВЛИЧЕСКИЕ ХАРАКТЕРИСТИКИ SE6

Модель насоса	P2		Ток, А 3-400 В	Напор, м							
	кВт	НР		0	300	400	500	600	700	800	
SE6 INX 34-3-4/4	4,0	5,5	10,0	43	38	36	34	31	26	20	
SE6 INX 34-4-4/5,5	5,5	7,5	13,5	57	51	48	45	41	35	27	
SE6 INX 34-5-6/7,5	7,5	10,0	16,3	72	64	60	57	51	44	34	
SE6 INX 34-6-6/9,2	9,2	12,5	19,9	86	76	72	68	61	52	41	
SE6 INX 34-7-6/9,2	9,2	12,5	19,9	100	89	84	79	71	61	48	
SE6 INX 34-8-6/11	11,0	15,0	23,4	114	102	96	90	82	70	54	
SE6 INX 34-9-6/13	13,0	17,5	27,3	129	114	108	102	92	78	61	
SE6 INX 34-10-6/15	15,0	20,0	31,5	143	127	120	113	102	87	68	
SE6 INX 34-11-6/15	15,0	20,0	31,5	157	140	132	124	112	96	75	
SE6 INX 34-12-6/18,5	18,5	25,0	38,3	172	152	144	136	122	104	82	
SE6 INX 34-13-6/18,5	18,5	25,0	38,3	186	165	156	147	133	113	88	
SE6 INX 34-14-6/22	22,0	30,0	45,1	200	178	168	158	143	122	95	

* Гидравлические характеристики соответствуют жидкостям с плотностью $\rho = 1,0 \text{ кг/дм}^3$ и кинематической вязкостью $\nu = 1 \text{ мм}^2/\text{сек}$.

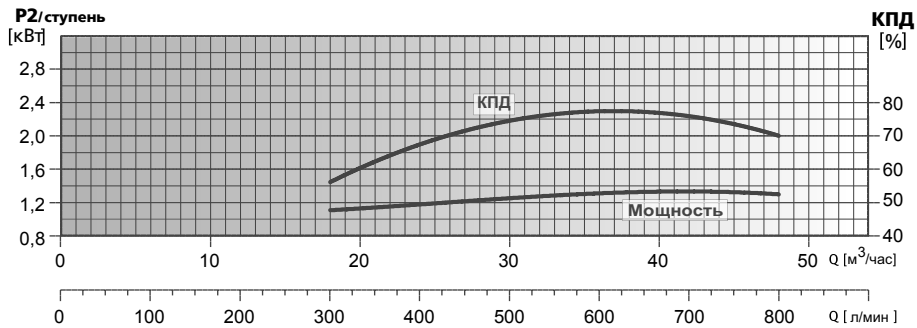
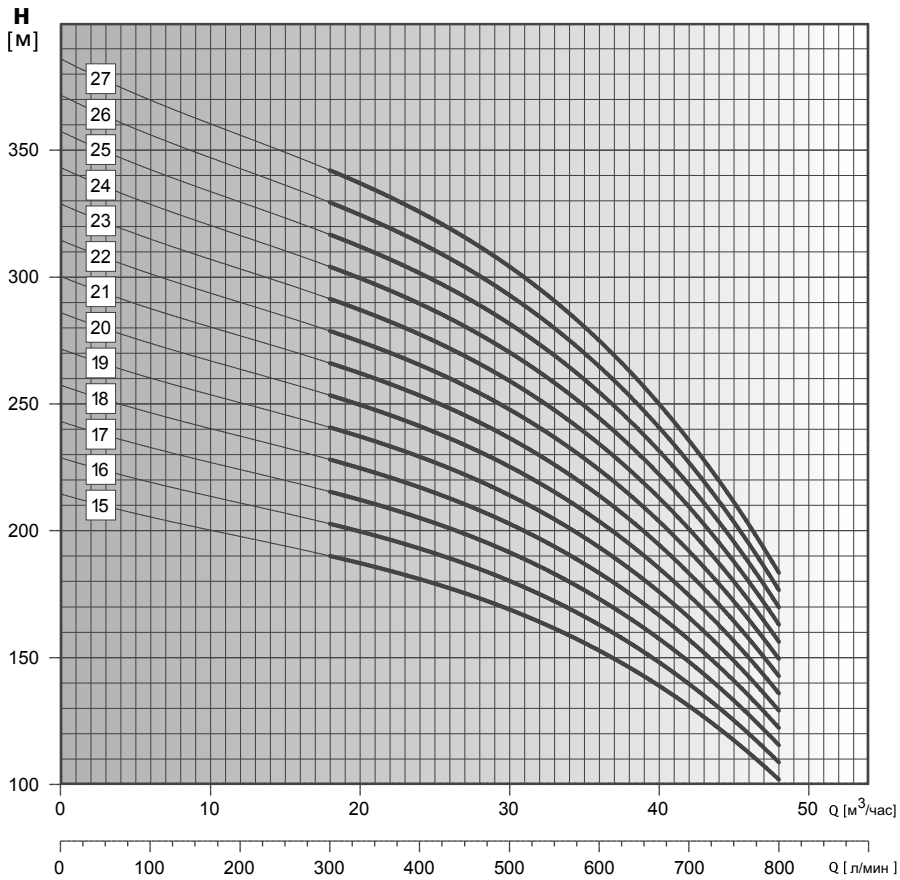
ГИДРАВЛИЧЕСКИЕ ХАРАКТЕРИСТИКИ SE6

Модель насоса	P2		Ток, А 3-400 В	Напор, м							
	кВт	НР		0	300	400	500	600	700	800	
SE6 INX 34-15-6/22	22,0	30,0	45,1	215	191	180	170	153	131	102	
SE6 INX 34-16-6/22	22,0	30,0	45,1	229	203	192	181	163	139	109	
SE6 INX 34-17-6/26	26,0	35,0	52,9	243	216	204	192	173	148	116	
SE6 INX 34-18-6/26	26,0	35,0	52,9	257	229	216	203	184	157	122	
SE6 INX 34-19-6/26	26,0	35,0	52,9	272	241	228	215	194	165	129	
SE6 INX 34-20-6/30	30,0	40,0	61,1	286	254	240	226	204	174	136	
SE6 INX 34-21-6/30	30,0	40,0	61,1	300	267	252	237	214	183	143	
SE6 INX 34-22-6/30	30,0	40,0	61,1	315	279	264	249	224	191	150	
SE6 INX 34-23-6/37	37,0	50,0	75,8	329	292	276	260	235	200	156	
SE6 INX 34-24-6/37	37,0	50,0	75,8	343	305	288	271	245	209	163	
SE6 INX 34-25-6/37	37,0	50,0	75,8	358	318	300	283	255	217	170	
SE6 INX 34-26-6/37	37,0	50,0	75,8	372	330	312	294	265	226	177	
SE6 INX 34-27-6/37	37,0	50,0	75,8	386	343	324	305	275	235	184	

* Гидравлические характеристики соответствуют жидкостям с плотностью $\rho = 1,0 \text{ кг/дм}^3$ и кинематической вязкостью $\nu = 1 \text{ мм}^2/\text{сек}$.

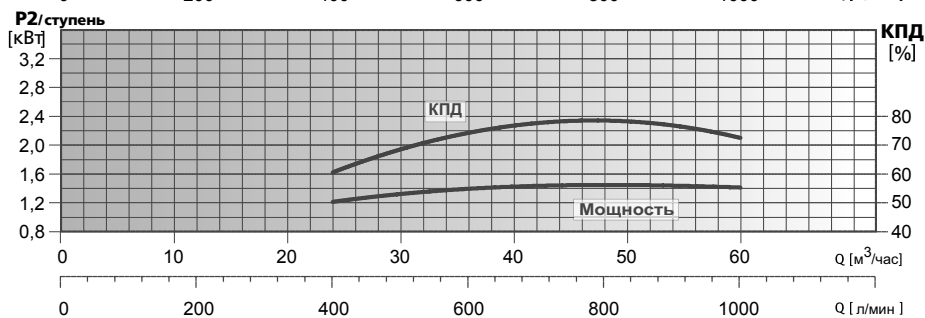
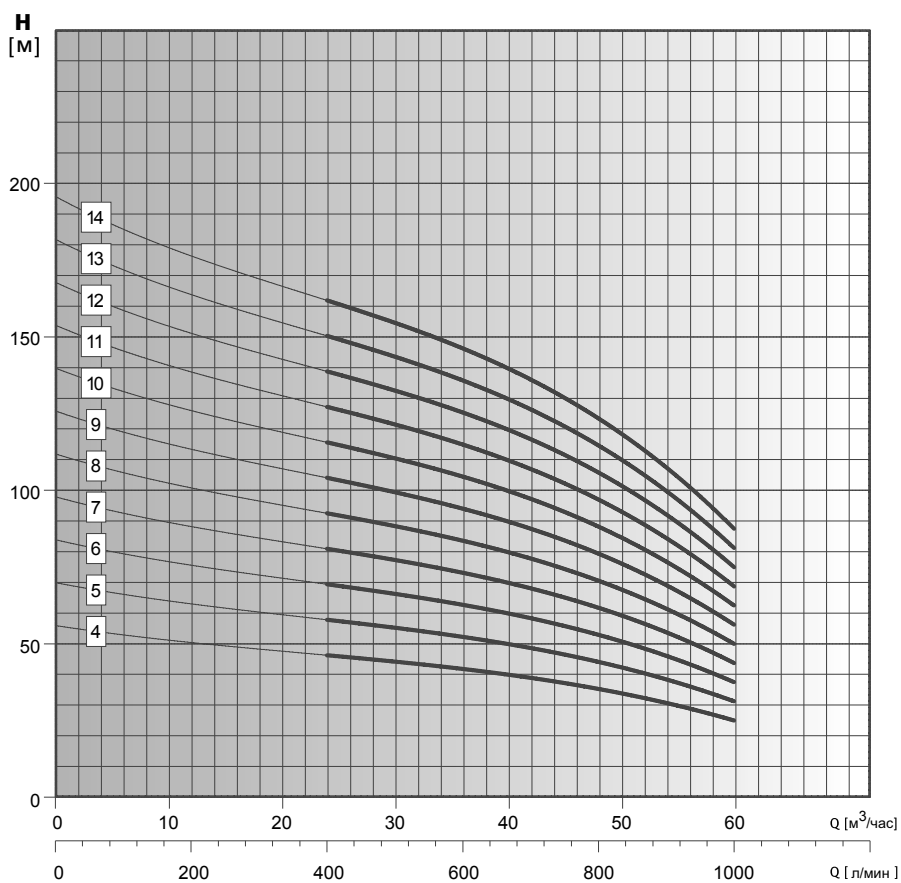
ГИДРАВЛИЧЕСКИЕ ХАРАКТЕРИСТИКИ SE6

Модель насоса	P2		Ток, А 3~400 В	л/мин м³/час	Напор, м										
	кВт	НР			0	24	30	36	42	48	54	60			
SE6 INX 44-4-4*/5,5	5,5	7,5	13,5	Напор, м	56	46	44	42	39	35	30	26			
SE6 INX 44-5-6*/7,5	7,5	10,0	16,3		70	57	56	53	49	44	37	32			
SE6 INX 44-6-6*/9,2	9,2	12,5	19,9		84	68	67	64	59	53	44	38			
SE6 INX 44-7-6*/11	11,0	15,0	23,4		98	80	78	74	69	62	52	45			
SE6 INX 44-8-6*/13	13,0	17,5	27,3		112	91	89	85	78	70	59	51			
SE6 INX 44-9-6*/13	13,0	17,5	27,3		126	103	100	95	88	79	67	58			
SE6 INX 44-10-6*/15	15,0	20,0	31,5		140	114	111	106	98	88	74	64			
SE6 INX 44-11-6*/18,5	18,5	25,0	38,3		154	125	122	117	108	97	81	70			
SE6 INX 44-12-6*/18,5	18,5	25,0	38,3		168	137	133	127	118	106	89	77			
SE6 INX 44-13-6*/22	22,0	30,0	45,1		182	148	144	138	127	114	96	83			
SE6 INX 44-14-6*/22	22,0	30,0	45,1		196	160	155	149	137	123	104	90			

* Гидравлические характеристики соответствуют жидкостям с плотностью $\rho = 1,0 \text{ кг/дм}^3$ и кинематической вязкостью $\nu = 1 \text{ мм}^2/\text{сек.}$

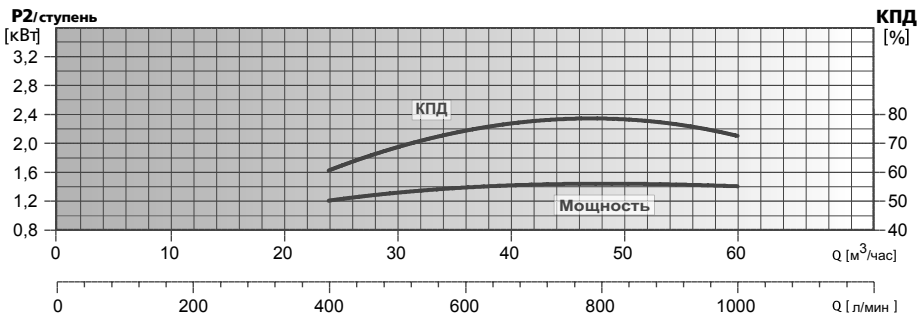
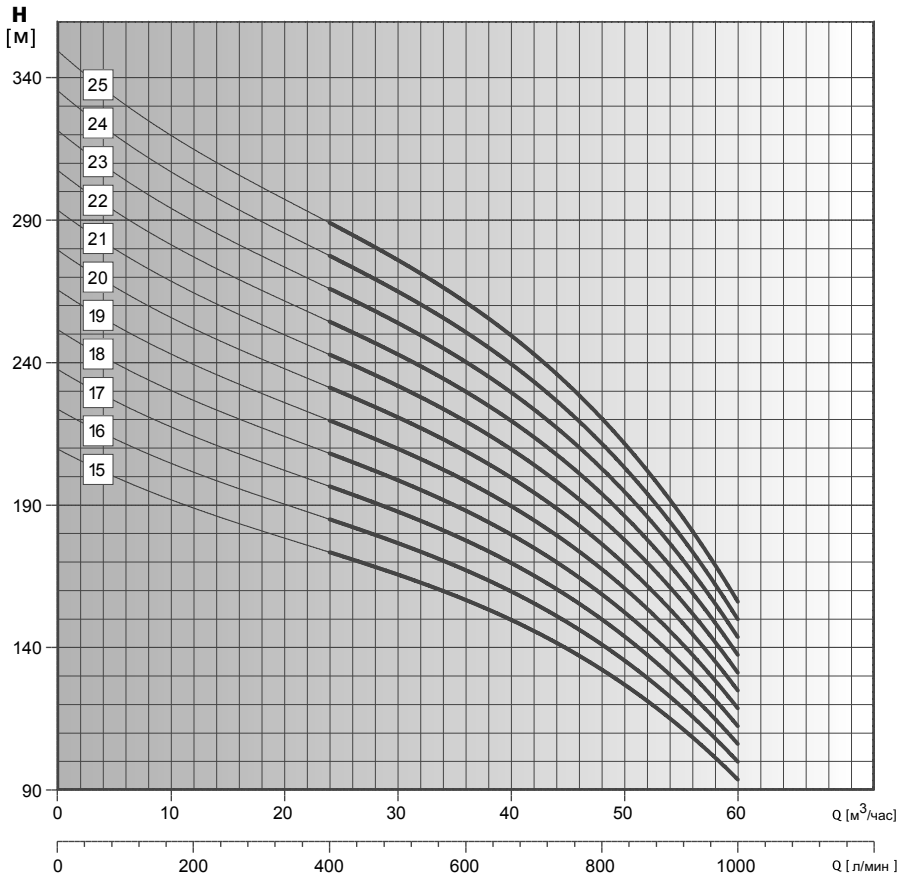
ГИДРАВЛИЧЕСКИЕ ХАРАКТЕРИСТИКИ SE6

Модель насоса	P2		Ток, А 3-400 В	л/мин											
	кВт	НР		0		400	500	600	700	800	900	1000			
				0	24	30	36	42	48	54	60	Напор, м			
SE6 INX 44-15-6/22	22.0	30.0	45,1	210	171	167	159	147	132	111	96				
SE6 INX 44-16-6/26	26.0	35.0	52,9	224	182	178	170	157	141	118	102				
SE6 INX 44-17-6/26	26.0	35.0	52,9	238	194	189	180	167	150	126	109				
SE6 INX 44-18-6/26	26.0	35.0	52,9	252	205	200	191	176	158	133	115				
SE6 INX 44-19-6/30	30.0	40.0	61,1	266	217	211	201	186	167	141	122				
SE6 INX 44-20-6/30	30.0	40.0	61,1	280	228	222	212	196	176	148	128				
SE6 INX 44-21-6/37	37.0	50.0	75,8	294	239	233	223	206	185	155	134				
SE6 INX 44-22-6/37	37.0	50.0	75,8	308	251	244	233	216	194	163	141				
SE6 INX 44-23-6/37	37.0	50.0	75,8	322	262	255	244	225	202	170	147				
SE6 INX 44-24-6/37	37.0	50.0	75,8	336	274	266	254	235	211	178	154				
SE6 INX 44-25-6/37	37.0	50.0	75,8	350	285	278	265	245	220	185	160				

* Гидравлические характеристики соответствуют жидкостям с плотностью $\rho = 1,0 \text{ кг/дм}^3$ и кинематической вязкостью $\nu = 1 \text{ мм}^2/\text{сек}$.

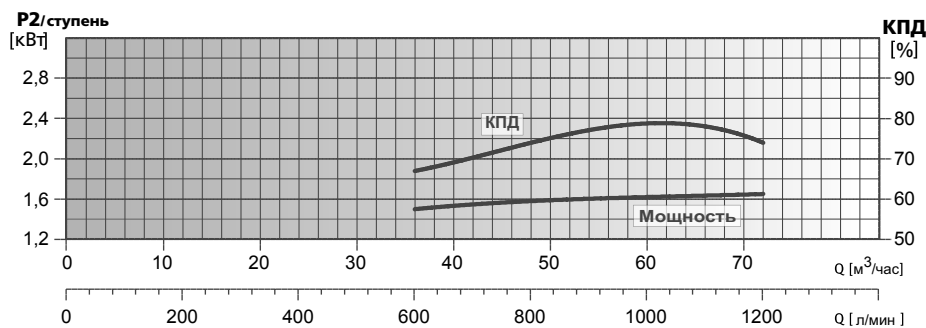
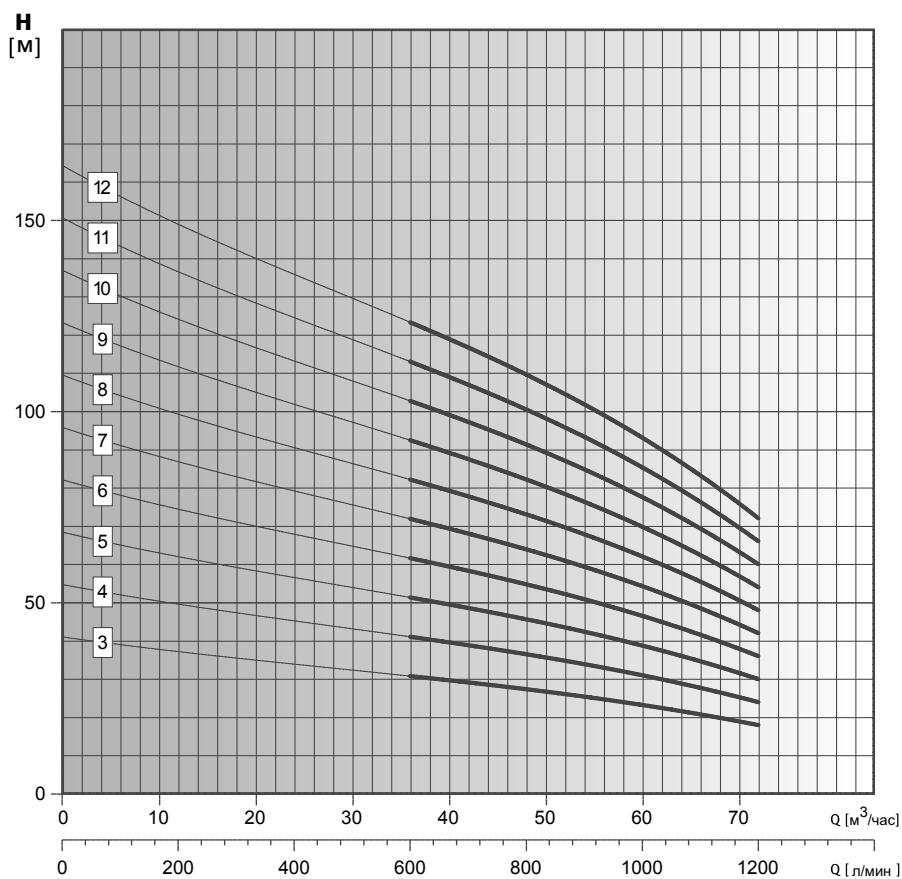
ГИДРАВЛИЧЕСКИЕ ХАРАКТЕРИСТИКИ SE6

Модель насоса	P2		Ток, А 3-400 В	Напор, м											
	кВт	НР		л/мин м³/час	0	600	700	800	900	1000	1100	1200			
SE6 INX 54-3-4/5,5	5,5	7,5	13,5	41	31	29	27	26	23	21	18				
SE6 INX 54-4-6/7,5	7,5	10,0	16,3	55	41	38	36	34	31	28	24				
SE6 INX 54-5-6/9,2	9,2	12,5	19,9	69	52	48	46	43	39	35	30				
SE6 INX 54-6-6/11	11,0	15,0	23,4	82	62	58	55	51	47	41	36				
SE6 INX 54-7-6/13	13,0	17,5	27,3	96	72	67	64	60	55	48	42				
SE6 INX 54-8-6/13	13,0	17,5	27,3	110	82	77	73	68	62	55	48				
SE6 INX 54-9-6/15	15,0	20,0	31,5	123	93	86	82	77	70	62	54				
SE6 INX 54-10-6/18,5	18,5	25,0	38,3	137	103	96	91	85	78	69	60				
SE6 INX 54-11-6/18,5	18,5	25,0	38,3	151	113	106	100	94	86	76	66				
SE6 INX 54-12-6/22	22,0	30,0	45,1	164	124	115	109	102	94	83	72				

* Гидравлические характеристики соответствуют жидкостям с плотностью $\rho = 1,0 \text{ кг/дм}^3$ и кинематической вязкостью $\nu = 1 \text{ мм}^2/\text{сек}$.

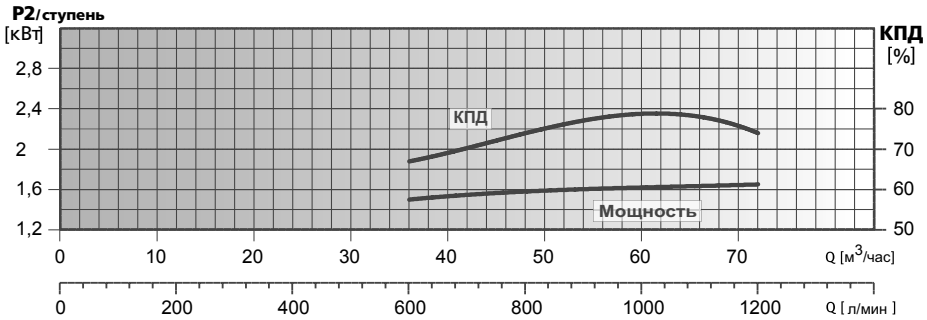
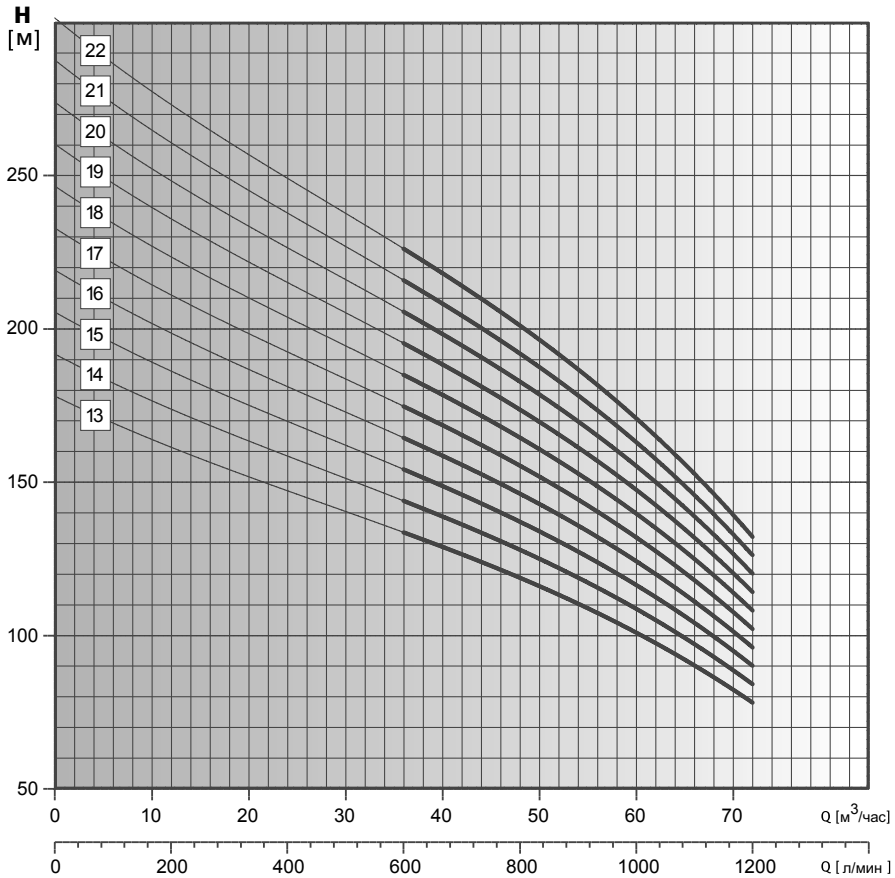
ГИДРАВЛИЧЕСКИЕ ХАРАКТЕРИСТИКИ SE6

Модель насоса	P2		Ток, А Э-400 В	Напор, м													
	кВт	HP		л/мин м³/час	0	600	700	800	900	1000	1100	1200					
SE6 INX 54-13-6*/22	22,0	30,0	45,1	0	36	42	48	54	60	66	72						
SE6 INX 54-14-6*/26	26,0	35,0	52,9	178	134	125	118	111	101	90	78						
SE6 INX 54-15-6*/26	26,0	35,0	52,9	192	144	134	127	119	109	97	84						
SE6 INX 54-16-6*/26	26,0	35,0	52,9	206	155	144	137	128	117	104	90						
SE6 INX 54-17-6*/30	30,0	40,0	61,1	219	165	154	146	136	125	110	96						
SE6 INX 54-18-6*/30	30,0	40,0	61,1	233	175	163	155	145	133	117	102						
SE6 INX 54-19-6*/37	37,0	50,0	75,8	247	185	173	164	153	140	124	108						
SE6 INX 54-20-6*/37	37,0	50,0	75,8	260	196	182	173	162	148	131	114						
SE6 INX 54-21-6*/37	37,0	50,0	75,8	274	206	192	182	170	156	138	120						
SE6 INX 54-22-6*/37	37,0	50,0	75,8	288	216	202	191	179	164	145	126						
				301	227	211	200	187	172	152	132						

* Гидравлические характеристики соответствуют жидкостям с плотностью $\rho = 1,0 \text{ кг/дм}^3$ и кинематической вязкостью $\nu = 1 \text{ мм}^2/\text{сек}$.

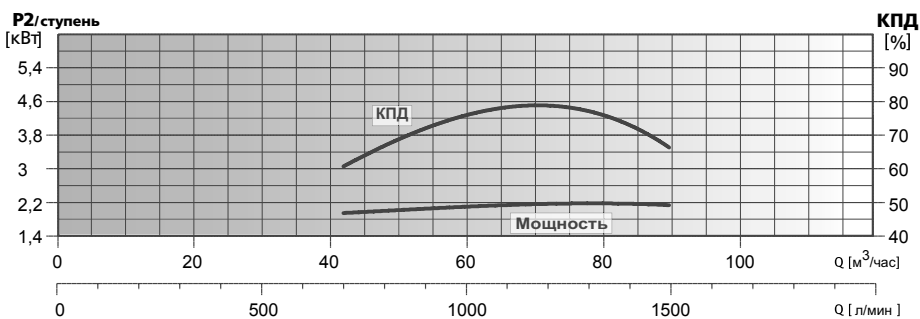
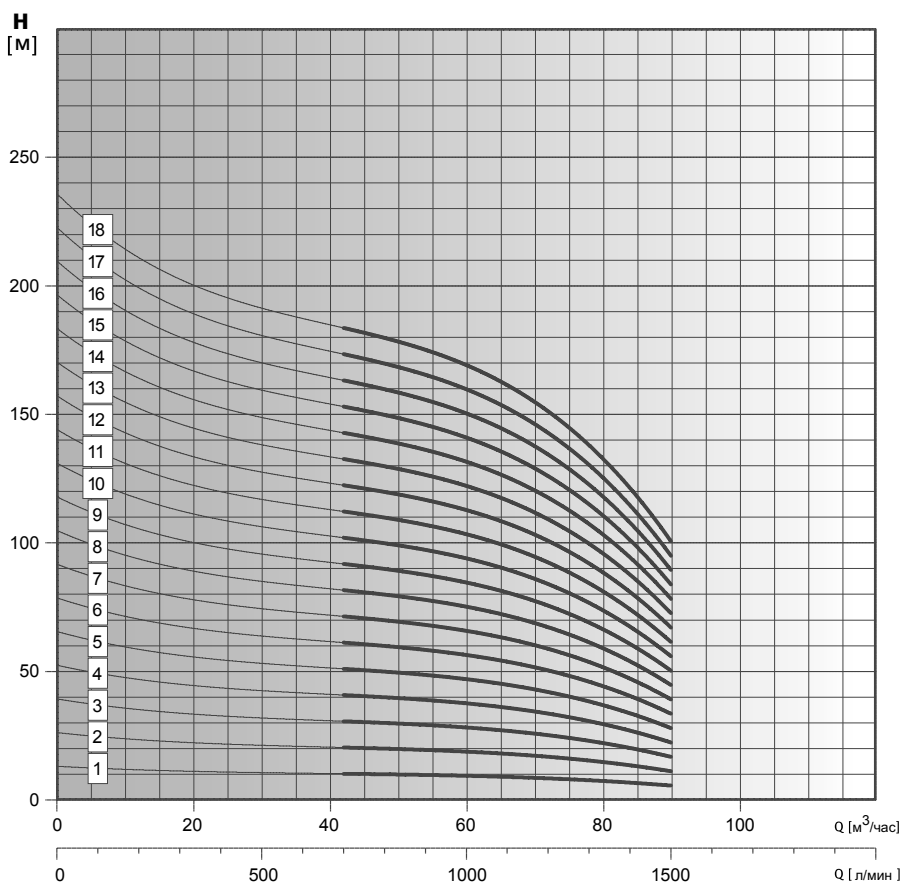
ГИДРАВЛИЧЕСКИЕ ХАРАКТЕРИСТИКИ SE6

Модель насоса	P2		Ток, А 3-400 В	Напор, м																			
	кВт	НР		0	700	800	900	1000	1100	1200	1300	1400	1500										
SE6 INX 64-1-4"/2,2	2,2	3,0	5,7	13	10	9,9	9,6	9,3	9	8,6	8	7	6	0	42	48	54	60	66	72	78	84	90
SE6 INX 64-2-4"/4	4,0	5,5	10,0	26	21	20	19,5	19	18	17	15	13	11	13	10	9,9	9,6	9,3	9	8,6	8	7	6
SE6 INX 64-3-6"/7,5	7,5	10,0	16,3	39	31	30	29	28	27	26	23	20	17	26	21	20	19,5	19	18	17	15	13	11
SE6 INX 64-4-6"/9,2	9,2	12,5	19,9	52	41	40	38	37	36	34	31	27	23	39	31	30	29	28	27	26	23	20	17
SE6 INX 64-5-6"/11	11,0	15,0	23,4	66	52	50	48	47	45	43	38	33	28	52	41	40	38	37	36	34	31	27	23
SE6 INX 64-6-6"/15	15,0	20,0	31,5	79	62	59	57	56	55	51	46	40	34	66	52	50	48	47	45	43	38	33	28
SE6 INX 64-7-6"/15	15,0	20,0	31,5	92	73	69	67	66	64	60	53	46	39	79	62	59	57	56	55	51	46	40	34
SE6 INX 64-8-6"/18,5	18,5	25,0	38,3	105	83	79	76	75	73	68	61	53	45	92	73	69	67	66	64	60	53	46	39
SE6 INX 64-9-6"/22	22,0	30,0	45,1	118	93	89	86	84	82	77	69	60	51	105	83	79	76	75	73	68	61	53	45
SE6 INX 64-10-6"/22	22,0	30,0	45,1	131	104	99	95	94	91	85	76	66	56	118	93	89	86	84	82	77	69	60	51
SE6 INX 64-11-6"/26	26,0	35,0	52,9	144	114	109	105	103	100	94	84	73	62	131	104	99	95	94	91	85	76	66	56
SE6 INX 64-12-6"/26	26,0	35,0	52,9	157	124	119	114	112	109	102	92	80	68	144	114	109	105	103	100	94	84	73	62
SE6 INX 64-13-6"/30	30,0	40,0	61,1	170	135	129	124	122	118	111	99	86	73	157	124	119	114	112	109	102	92	80	68
SE6 INX 64-14-6"/30	30,0	40,0	61,1	183	145	139	134	131	127	120	107	93	79	170	135	129	124	122	118	111	99	86	73
SE6 INX 64-15-6"/37	37,0	50,0	75,8	197	155	149	143	140	136	128	114	99	84	183	145	139	134	131	127	120	107	93	79
SE6 INX 64-16-6"/37	37,0	50,0	75,8	210	166	158	153	150	145	137	122	106	90	197	155	149	143	140	136	128	114	99	84
SE6 INX 64-17-6"/37	37,0	50,0	75,8	223	176	168	162	159	155	145	130	113	96	210	166	158	153	150	145	137	122	106	90
SE6 INX 64-18-6"/37	37,0	50,0	75,8	236	186	178	172	168	164	154	137	119	101	223	176	168	162	159	155	145	130	113	96

* Гидравлические характеристики соответствуют жидкостям с плотностью $\rho = 1,0 \text{ кг/дм}^3$ и кинематической вязкостью $\nu = 1 \text{ мм}^2/\text{сек}$.

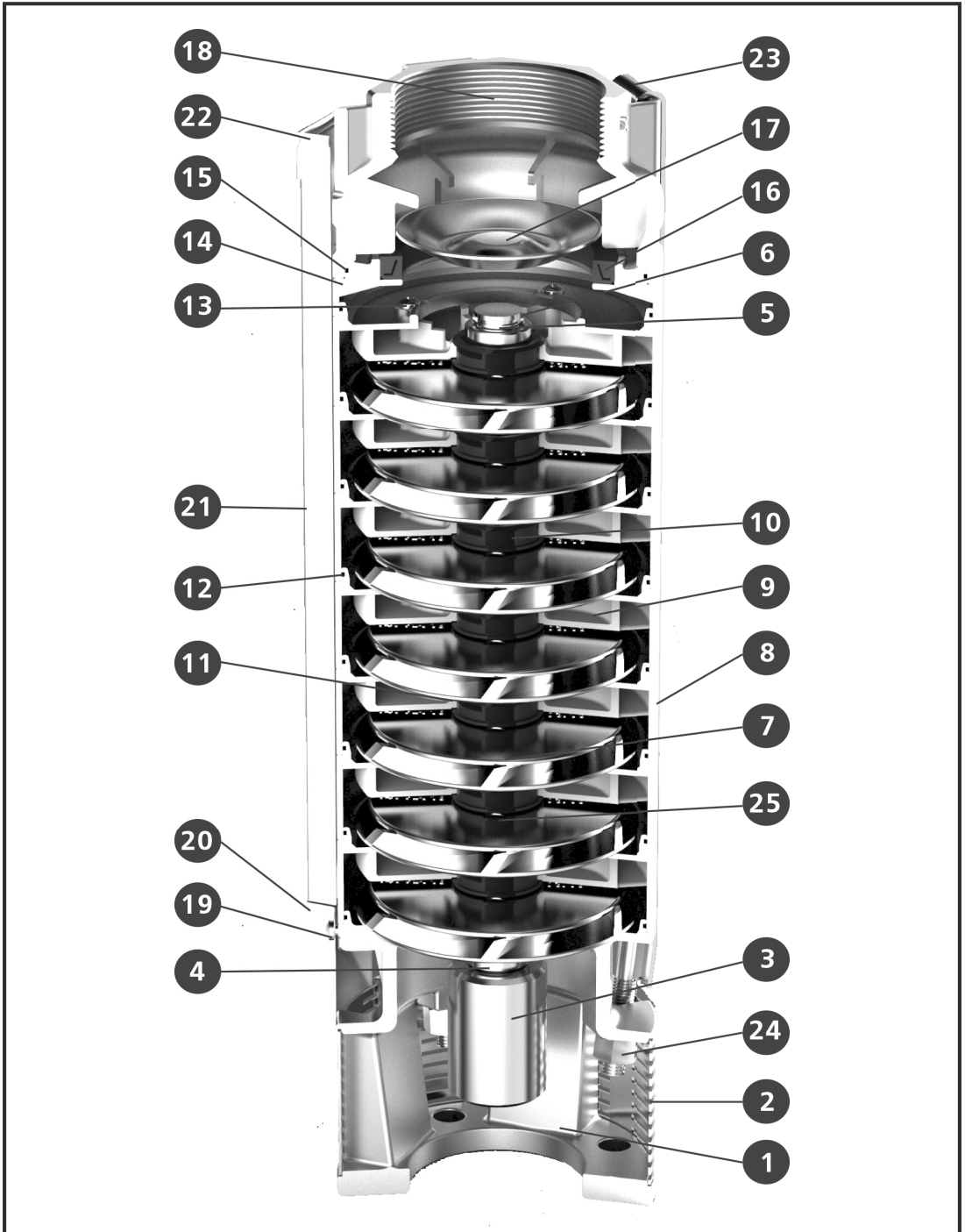

№	НАИМЕНОВАНИЕ ДЕТАЛИ	МАТЕРИАЛ
1	Адаптер для двигателя	AISI 304
2	Фильтр всасывающей части	AISI 304
3	Муфта	AISI 304
4	Втулка нижнего рабочего колеса	POLYCARBONATE
5	Вал	AISI 304
6	Стопорное кольцо	AISI 304
7	Рабочее колесо	AISI 304
8	Корпус ступени	AISI 304
9	Диффузор	AISI 304
10	Втулка подшипника	NBR
11	Компенсационное кольцо	NBR
12	Кольцо уплотнительное диффузора	NBR
13	Винт M5X10	AISI 304
14	Суппорт	AISI 304
15	Кольцо уплотнительное суппорта	NBR
16	Прокладка обратного клапана	NBR
17	Обратный клапан	AISI 304
18	Напорный патрубок	AISI 304
19	Винт крепления кронштейна поз.20 M4X10 (N.2)	AISI 304
20	Кронштейн защиты кабеля нижний	AISI 304
21	Защита кабеля	AISI 304
22	Кронштейн защиты кабеля верхний	AISI 304
23	Стяжка корпуса	AISI 304
24	Гайка	AISI 304
25	Шпонка	AISI 304

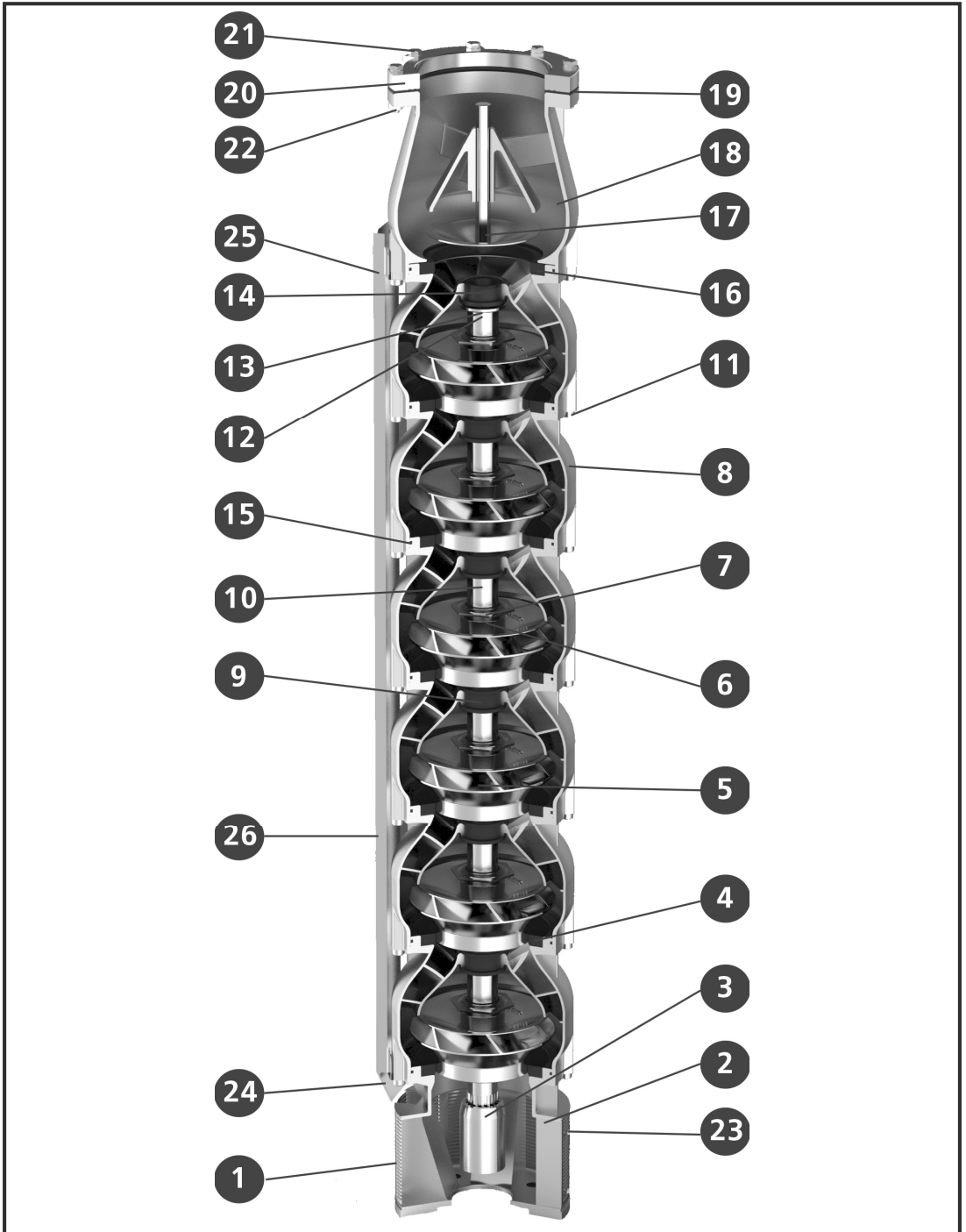

№	НАИМЕНОВАНИЕ ДЕТАЛИ	МАТЕРИАЛ
1	Фильтр всасывающей части	AISI 304
2	Адаптер для двигателя	AISI 304
3	Муфта	AISI 304
4	Компенсационное кольцо	NBR
5	Рабочее колесо	AISI 304
6	Шайба	AISI 304
7	Шестиугольное кольцо	AISI 304
8	Диффузор	AISI 304
9	Втулка подшипника	NBR
10	ВАЛ	AISI 304
11	Винт крепежный (N.8)	AISI 304
12	Кольцо	AISI 304
13	Винт	AISI 304
14	Стопорное кольцо	PTFE+25% CARBON
15	Уплотнительное кольцо	NBR
16	Прокладка обратного клапана	NBR
17	Обратный клапан	AISI 304
18	Напорный патрубок	AISI 304
19	Прокладка уплотнительная ответного фланца	NBR
20	Ответный фланец	AISI 304
21	Винт крепления ответного фланца (N.8)	AISI 304
22	Гайка крепления ответного кольца (N.8)	AISI 304
23	Винт крепления фильтра (N.8)	AISI 304
24	Кронштейн защиты кабеля нижний	AISI 304
25	Кронштейн защиты кабеля верхний	AISI 304
26	Защита кабеля	AISI 304

РАЗМЕРЫ И ВЕС SE6*
SE6 INX

МОДЕЛЬ НАСОСА	РАЗМЕРЫ, ММ						DNM	МАССА, КГ	
	A	B	C	D	ДИАМЕТР ЭЛЕКТРОДВИГАТЕЛЯ (Ø _н)			НАСОС	НАСОС В СБОРЕ С ЭЛЕКТРОДВИГАТЕЛЕМ
					4"	6"			
SE6 INX 18-4-4*/3	937	380	557	145	96	-	3"	12	31
SE6 INX 18-5-4*/4	1016	419	597	145	96	-	3"	14	36
SE6 INX 18-7-4*/5,5	1195	497	698	145	96	-	3"	17	44
SE6 INX 18-10-6*/7,5	1315	614	701	145	-	145	3"	22	77
SE6 INX 18-12-6*/9,2	1443	692	751	145	-	145	3"	26	86
SE6 INX 18-14-6*/11	1581	770	811	145	-	145	3"	30	95
SE6 INX 18-17-6*/13	1728	887	841	145	-	145	3"	35	105
SE6 INX 18-19-6*/15	1896	965	931	145	-	145	3"	39	114
SE6 INX 18-24-6*/18,5	2151	1160	991	145	-	145	3"	47	130
SE6 INX 18-28-6*/22	2387	1316	1071	145	-	145	3"	54	146
SE6 INX 18-33-6*/26	2692	1511	1181	145	-	145	3"	61	161
SE6 INX 18-38-6*/30	2957	1706	1251	145	-	145	3"	68	176
SE6 INX 18-47-6*/37	3398	2057	1341	145	-	145	3"	80	198
SE6 INX 21-3-4*/4	938	341	597	145	96	-	3"	10	32
SE6 INX 21-4-4*/5,5	1078	380	698	145	96	-	3"	12	39
SE6 INX 21-6-6*/7,5	1159	458	701	145	-	145	3"	15	70
SE6 INX 21-7-6*/9,2	1248	497	751	145	-	145	3"	17	77
SE6 INX 21-8-6*/11	1347	536	811	145	-	145	3"	19	84
SE6 INX 21-10-6*/13	1455	614	841	145	-	145	3"	21	91
SE6 INX 21-11-6*/15	1584	653	931	145	-	145	3"	22	97
SE6 INX 21-14-6*/18,5	1761	770	991	145	-	145	3"	26	109
SE6 INX 21-17-6*/22	1958	887	1071	145	-	145	3"	31	123
SE6 INX 21-20-6*/26	2185	1004	1181	145	-	145	3"	34	134
SE6 INX 21-23-6*/30	2372	1121	1251	145	-	145	3"	40	148
SE6 INX 21-28-6*/37	2657	1316	1341	145	-	145	3"	44	162
SE6 INX 24-2-4*/2,2	764	312	452	145	96	-	3"	10	25
SE6 INX 24-4-4*/4	997	400	597	145	96	-	3"	14	36
SE6 INX 24-5-4*/5,5	1142	444	698	145	96	-	3"	16	43
SE6 INX 24-7-6*/7,5	1233	532	701	145	-	145	3"	20	75
SE6 INX 24-8-6*/9,2	1327	576	751	145	-	145	3"	22	82
SE6 INX 24-10-6*/11	1475	664	811	145	-	145	3"	26	91
SE6 INX 24-12-6*/13	1593	752	841	145	-	145	3"	31	101
SE6 INX 24-13-6*/15	1727	796	931	145	-	145	3"	33	108
SE6 INX 24-17-6*/18,5	1963	972	991	145	-	145	3"	42	125
SE6 INX 24-20-6*/22	2175	1104	1071	145	-	145	3"	49	141
SE6 INX 24-23-6*/26	2417	1236	1181	145	-	145	3"	55	155
SE6 INX 24-27-6*/30	2663	1412	1251	145	-	145	3"	62	170
SE6 INX 24-33-6*/37	3017	1676	1341	145	-	145	3"	74	192
SE6 INX 35-4-6*/7,5	1177	476	701	145	-	145	3"	17	72
SE6 INX 35-5-6*/9,2	1290	539	751	145	-	145	3"	20	80
SE6 INX 35-6-6*/11	1413	602	811	145	-	145	3"	26	91
SE6 INX 35-7-6*/13	1506	665	841	145	-	145	3"	29	99
SE6 INX 35-8-6*/15	1659	728	931	145	-	145	3"	33	108
SE6 INX 35-10-6*/18,5	1845	854	991	145	-	145	3"	38	121
SE6 INX 35-11-6*/22	1988	917	1071	145	-	145	3"	41	133
SE6 INX 35-13-6*/26	2224	1043	1181	145	-	145	3"	47	147
SE6 INX 35-15-6*/30	2420	1169	1251	145	-	145	3"	54	162
SE6 INX 35-19-6*/37	2762	1421	1341	145	-	145	3"	64	182
SE6 INX 34-3-4*/4	1193	596	597	145	96	-	3"	16	38
SE6 INX 34-4-4*/5,5	1395	697	698	145	96	-	3"	20	47
SE6 INX 34-5-6*/7,5	1616	798	818	145	-	145	3"	23	55
SE6 INX 34-6-6*/9,2	1650	899	751	145	-	145	3"	27	87
SE6 INX 34-7-6*/9,2	1751	1000	751	145	-	145	3"	30	90
SE6 INX 34-8-6*/11	1912	1101	811	145	-	145	3"	33	98
SE6 INX 34-9-6*/13	2043	1202	841	145	-	145	3"	37	107
SE6 INX 34-10-6*/15	2234	1303	931	145	-	145	3"	40	115
SE6 INX 34-11-6*/15	2335	1404	931	145	-	145	3"	44	119
SE6 INX 34-12-6*/18,5	2496	1505	991	145	-	145	3"	47	130
SE6 INX 34-13-6*/18,5	2597	1606	991	145	-	145	3"	51	134
SE6 INX 34-14-6*/22	2778	1707	1071	145	-	145	3"	54	146
SE6 INX 34-15-6*/22	2879	1808	1071	145	-	145	3"	58	150
SE6 INX 34-16-6*/22	2980	1909	1071	145	-	145	3"	61	153
SE6 INX 34-17-6*/26	3191	2010	1181	145	-	145	3"	64	164
SE6 INX 34-18-6*/26	3292	2111	1181	145	-	145	3"	68	168
SE6 INX 34-19-6*/26	3393	2212	1181	145	-	145	3"	71	183
SE6 INX 34-20-6*/30	3564	2313	1251	145	-	145	3"	75	183

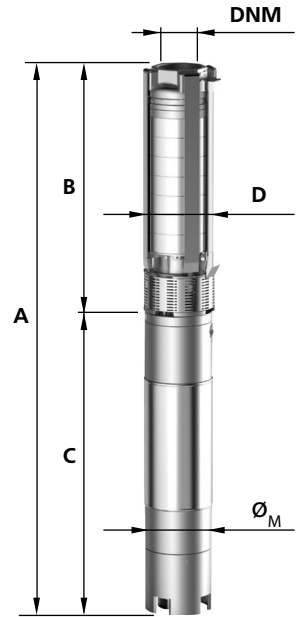

* Габаритные размеры, вес и внешний вид насосных агрегатов являются приблизительными, и могут отличаться от фактических.

РАЗМЕРЫ И ВЕС SE6*
SE6 INX

МОДЕЛЬ НАСОСА	РАЗМЕРЫ, ММ						DNM	МАССА, КГ	
	A	B	C	D	ДИАМЕТР ЭЛЕКТРОДВИГАТЕЛЯ (φ _н)			НАСОС	НАСОС В СБОРЕ с ЭЛЕКТРО- ДВИГАТЕЛЕМ
					4"	6"			
SE6 INX 34-21-6*/30	3665	2414	1251	145	-	145	3"	78	186
SE6 INX 34-22-6*/30	3766	2515	1251	145	-	145	3"	82	190
SE6 INX 34-23-6*/37	3957	2616	1341	145	-	145	3"	85	203
SE6 INX 34-24-6*/37	4058	2717	1341	145	-	145	3"	89	207
SE6 INX 34-25-6*/37	4159	2818	1341	145	-	145	3"	92	210
SE6 INX 34-26-6*/37	4260	2919	1341	145	-	145	3"	96	214
SE6 INX 34-27-6*/37	4361	3020	1341	145	-	145	3"	99	217
SE6 INX 44-4-4*/5,5	1395	697	698	145	96	-	3"	20	47
SE6 INX 44-5-6*/7,5	1616	798	818	145	-	145	3"	23	55
SE6 INX 44-6-6*/9,2	1650	899	751	145	-	145	3"	27	87
SE6 INX 44-7-6*/11	1811	1000	811	145	-	145	3"	30	95
SE6 INX 44-8-6*/13	1942	1101	841	145	-	145	3"	33	103
SE6 INX 44-9-6*/13	2043	1202	841	145	-	145	3"	37	107
SE6 INX 44-10-6*/15	2234	1303	931	145	-	145	3"	40	115
SE6 INX 44-11-6*/18,5	2395	1404	991	145	-	145	3"	44	127
SE6 INX 44-12-6*/18,5	2496	1505	991	145	-	145	3"	47	130
SE6 INX 44-13-6*/22	2677	1606	1071	145	-	145	3"	51	143
SE6 INX 44-14-6*/22	2778	1707	1071	145	-	145	3"	54	146
SE6 INX 44-15-6*/22	2879	1808	1071	145	-	145	3"	58	150
SE6 INX 44-16-6*/26	3090	1909	1181	145	-	145	3"	61	161
SE6 INX 44-17-6*/26	3191	2010	1181	145	-	145	3"	64	164
SE6 INX 44-18-6*/26	3362	2111	1181	145	-	145	3"	68	176
SE6 INX 44-19-6*/30	3463	2212	1251	145	-	145	3"	71	179
SE6 INX 44-20-6*/30	3564	2313	1251	145	-	145	3"	75	183
SE6 INX 44-21-6*/37	3755	2414	1341	145	-	145	3"	78	196
SE6 INX 44-22-6*/37	3856	2515	1341	145	-	145	3"	82	200
SE6 INX 44-23-6*/37	3957	2616	1341	145	-	145	3"	85	203
SE6 INX 44-24-6*/37	4058	2717	1341	145	-	145	3"	89	207
SE6 INX 44-25-6*/37	4159	2818	1341	145	-	145	3"	92	210
SE6 INX 54-3-4*/5,5	1312	614	698	145	96	-	3"	19	46
SE6 INX 54-4-6*/7,5	1539	721	818	145	-	145	3"	22	54
SE6 INX 54-5-6*/9,2	1579	828	751	145	-	145	3"	26	86
SE6 INX 54-6-6*/11	1746	935	811	145	-	145	3"	29	94
SE6 INX 54-7-6*/13	1883	1042	841	145	-	145	3"	32	102
SE6 INX 54-8-6*/13	1990	1149	841	145	-	145	3"	35	105
SE6 INX 54-9-6*/15	2187	1256	931	145	-	145	3"	38	113
SE6 INX 54-10-6*/18,5	2354	1363	991	145	-	145	3"	41	124
SE6 INX 54-11-6*/18,5	2461	1470	991	145	-	145	3"	45	128
SE6 INX 54-12-6*/22	2648	1577	1071	145	-	145	3"	49	141
SE6 INX 54-13-6*/22	2755	1684	1071	145	-	145	3"	53	145
SE6 INX 54-14-6*/26	2972	1791	1181	145	-	145	3"	56	156
SE6 INX 54-15-6*/26	3079	1898	1181	145	-	145	3"	59	159
SE6 INX 54-16-6*/26	3186	2005	1181	145	-	145	3"	61	161
SE6 INX 54-17-6*/30	3363	2112	1251	145	-	145	3"	64	172
SE6 INX 54-18-6*/30	3470	2219	1251	145	-	145	3"	67	175
SE6 INX 54-19-6*/37	3667	2326	1341	145	-	145	3"	70	188
SE6 INX 54-20-6*/37	3774	2433	1341	145	-	145	3"	74	192
SE6 INX 54-21-6*/37	3881	2540	1341	145	-	145	3"	77	195
SE6 INX 54-22-6*/37	3988	2647	1341	145	-	145	3"	82	200
SE6 INX 64-1-4*/2,2	853	400	452	145	96	-	3"	12	27
SE6 INX 64-2-4*/4	1104	507	597	145	-	145	3"	15	37
SE6 INX 64-3-6*/7,5	1432	614	818	145	-	145	3"	19	51
SE6 INX 64-4-6*/9,2	1472	721	751	145	-	145	3"	23	83
SE6 INX 64-5-6*/11	1639	828	811	145	-	145	3"	27	92
SE6 INX 64-6-6*/15	1776	935	841	145	-	145	3"	32	102
SE6 INX 64-7-6*/15	1973	1042	931	145	-	145	3"	36	111
SE6 INX 64-8-6*/18,5	2140	1149	991	145	-	145	3"	40	123
SE6 INX 64-9-6*/22	2327	1256	1071	145	-	145	3"	44	136
SE6 INX 64-10-6*/22	2434	1363	1071	145	-	145	3"	48	140
SE6 INX 64-11-6*/26	2651	1470	1181	145	-	145	3"	53	153
SE6 INX 64-12-6*/26	2758	1577	1181	145	-	145	3"	57	157
SE6 INX 64-13-6*/30	2935	1684	1251	145	-	145	3"	61	169
SE6 INX 64-14-6*/30	3042	1791	1251	145	-	145	3"	65	173
SE6 INX 64-15-6*/37	3239	1898	1341	145	-	145	3"	70	188
SE6 INX 64-16-6*/37	3346	2005	1341	145	-	145	3"	75	193
SE6 INX 64-17-6*/37	3453	2112	1341	145	-	145	3"	80	198
SE6 INX 64-18-6*/37	3560	2219	1341	145	-	145	3"	85	203

* Габаритные размеры, вес и внешний вид насосных агрегатов являются приблизительными, и могут отличаться от фактических.

**ПОГРУЖНЫЕ НАСОСЫ
СЕРИИ SE8 ДЛЯ СКВАЖИН
ДИАМЕТРОМ 8" И БОЛЕЕ**



CAST



INX

ОБЛАСТИ ПРИМЕНЕНИЯ

- Системы водоснабжения и повышения давления
- Системы орошения и пожаротушения
- Промышленное охлаждение и технологические процессы
- Горная промышленность, дренаж и откачка воды
- Фонтаны
и многое другое

РАСШИФРОВКА ОБОЗНАЧЕНИЯ

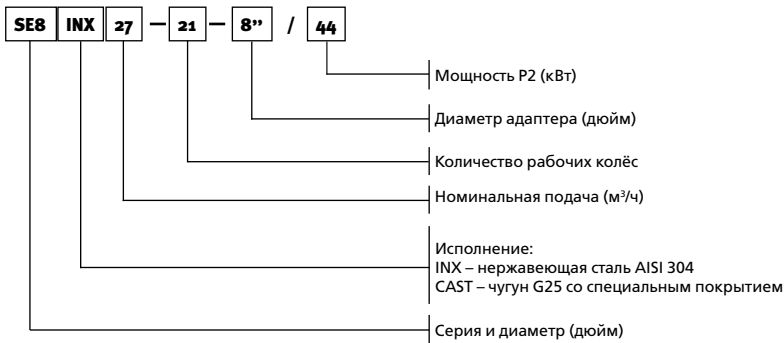

ЭКСПЛУАТАЦИОННЫЕ ОГРАНИЧЕНИЯ

- Максимальный расход: до 192 куб. м/час
- Максимальный напор: до 690 м вод. ст. (69 бар)
- Мощность одного насоса: от 5,5 до 110 кВт
- Температура перекачиваемой воды: до +30°C
- Содержание взвешенных частиц: до 50 г/м³

ДИАПАЗОН ГИДРАВЛИЧЕСКИХ ХАРАКТЕРИСТИК ПОГРУЖНЫХ НАСОСОВ СЕРИИ SEB CAST

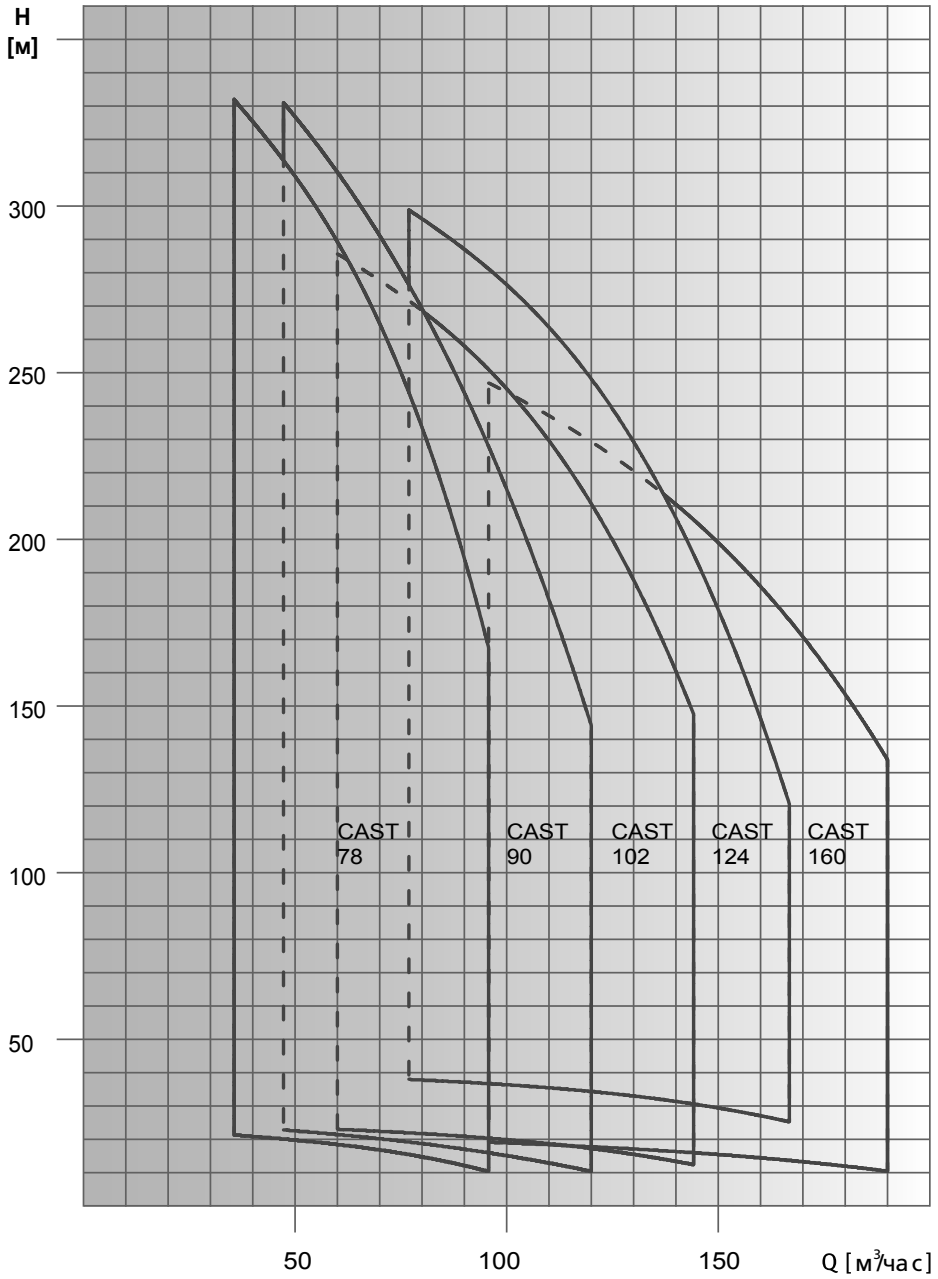

* Гидравлические характеристики соответствуют жидкостям с плотностью $\rho = 1,0 \text{ кг/дм}^3$ и кинематической вязкостью $\nu = 1 \text{ мм}^2/\text{сек}$.

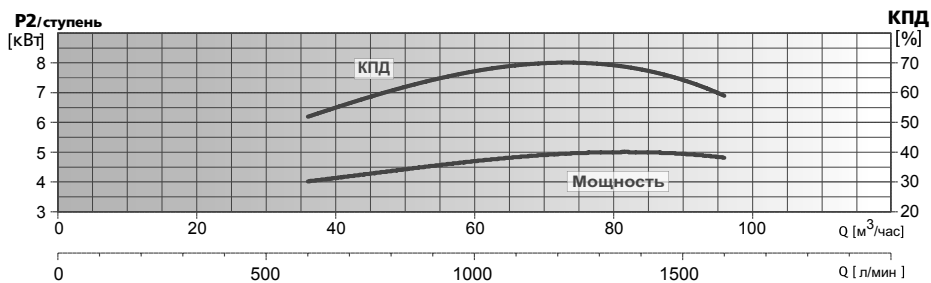
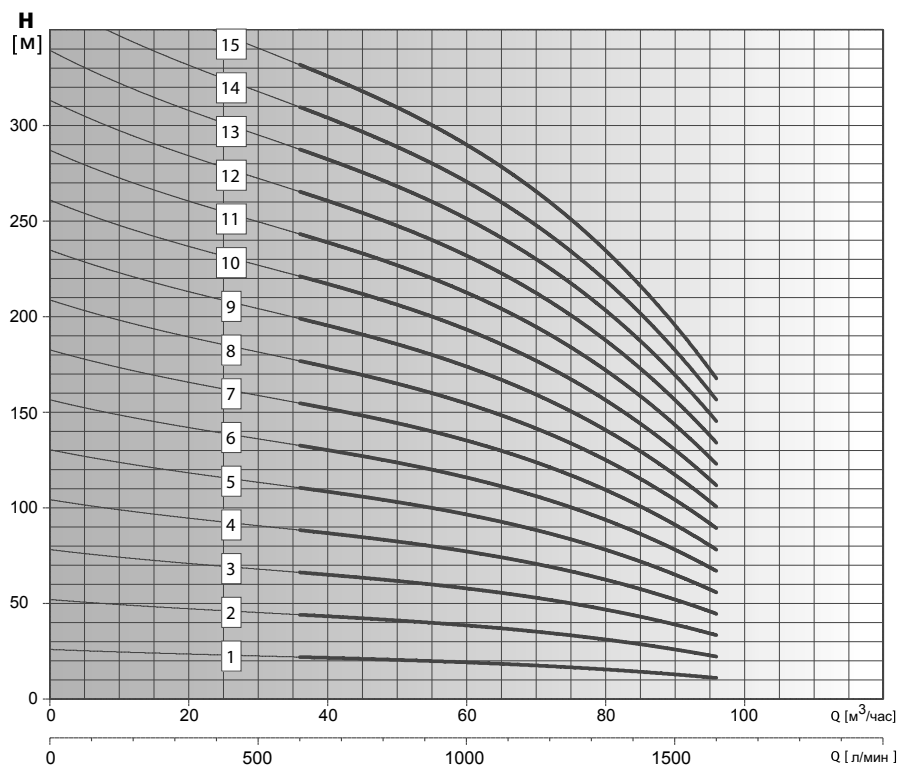
ГИДРАВЛИЧЕСКИЕ ХАРАКТЕРИСТИКИ SE8

Модель насоса	P2		Ток, А 3-400 В	л/мин м³/час	Напор, м							
	кВт	НР			0	600	800	1000	1200	1400	1600	
SE8 CAST 78-1-6/15,5	5,5	7,5	12,3	26	22	21	19	18	15	11		
SE8 CAST 78-2-6/11	11,0	15,0	23,4	53	45	42	39	35	30	23		
SE8 CAST 78-3-6/15	15,0	20,0	31,5	79	67	63	58	53	44	34		
SE8 CAST 78-4-6/22	22,0	30,0	45,1	105	89	84	78	70	59	45		
SE8 CAST 78-5-6/26	26,0	35,0	52,9	131	111	105	97	88	74	56		
SE8 CAST 78-6-6/30	30,0	40,0	61,1	158	134	126	116	105	89	68		
SE8 CAST 78-7-6/37	37,0	50,0	75,8	184	156	147	136	123	103	79		
SE8 CAST 78-8-8/44	44,0	60,0	86,3	210	178	168	155	140	118	90		
SE8 CAST 78-9-8/44	44,0	60,0	86,3	236	200	189	174	158	133	101		
SE8 CAST 78-10-8/55	55,0	75,0	106,2	263	223	210	194	175	148	113		
SE8 CAST 78-11-8/55	55,0	75,0	106,2	289	245	231	213	193	162	124		
SE8 CAST 78-12-8/66	66,0	90,0	126,0	315	267	252	233	210	177	135		
SE8 CAST 78-13-8/66	66,0	90,0	126,0	341	289	273	252	228	192	146		
SE8 CAST 78-14-8/75	75,0	100,0	143,2	368	312	294	271	245	207	158		
SE8 CAST 78-15-8/75	75,0	100,0	143,2	394	334	315	291	263	221	169		

* Гидравлические характеристики соответствуют жидкостям с плотностью $\rho = 1,0 \text{ кг/дм}^3$ и кинематической вязкостью $\nu = 1 \text{ мм}^2/\text{сек.}$

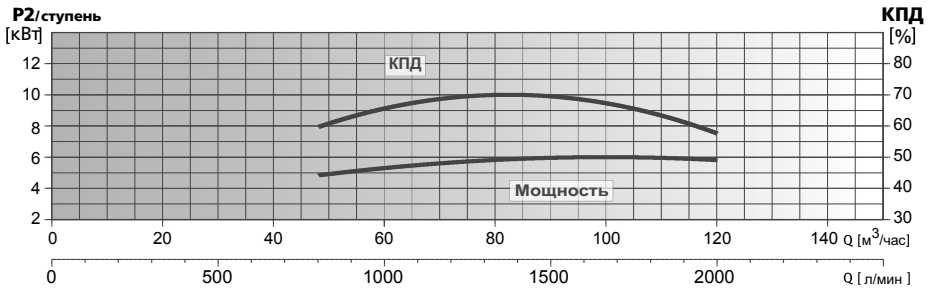
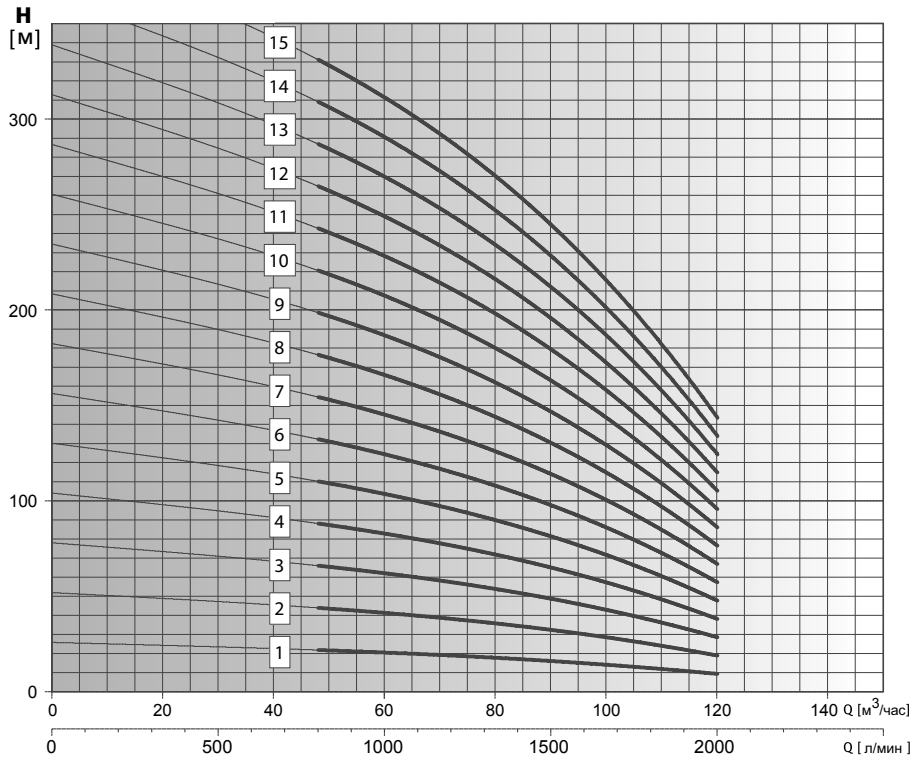
ГИДРАВЛИЧЕСКИЕ ХАРАКТЕРИСТИКИ SE8

Модель насоса	P2		In, А при U=400 В	л/мин м³/час	Напор, м												
	кВт	HP			0	800	1000	1200	1400	1600	1800	2000					
SE8 CAST 90-1-6"/7,5	7,5	10,0	16,3	26	22	21	20	18	15	38	10						
SE8 CAST 90-2-6"/13	13,0	17,5	27,3	53	44	42	39	35	31	25	20						
SE8 CAST 90-3-6"/18,5	18,5	25,0	38,3	79	66	63	59	53	46	38	29						
SE8 CAST 90-4-6"/26	26,0	35,0	52,9	105	89	84	78	70	61	50	39						
SE8 CAST 90-5-6"/30	30,0	40,0	61,1	131	111	104	98	88	76	63	49						
SE8 CAST 90-6-6"/37	37,0	50,0	75,8	158	133	125	117	105	92	75	59						
SE8 CAST 90-7-8"/44	44,0	60,0	86,3	184	155	146	137	123	107	88	68						
SE8 CAST 90-8-8"/55	55,0	75,0	106,2	210	177	167	156	140	122	100	78						
SE8 CAST 90-9-8"/55	55,0	75,0	106,2	236	199	188	176	158	137	113	88						
SE8 CAST 90-10-8"/66	66,0	90,0	126,0	263	221	209	195	175	153	125	98						
SE8 CAST 90-11-8"/66	66,0	90,0	126,0	289	243	230	215	193	168	138	107						
SE8 CAST 90-12-8"/75	75,0	100,0	143,2	315	266	251	234	210	183	150	117						
SE8 CAST 90-13-8"/75	75,0	100,0	143,2	341	288	271	254	228	198	163	127						
SE8 CAST 90-14-8"/92	92,0	125,0	175,1	368	310	292	273	245	214	175	137						
SE8 CAST 90-15-8"/92	92,0	125,0	175,1	394	332	313	293	263	229	188	146						

* Гидравлические характеристики соответствуют жидкостям с плотностью $\rho = 1,0 \text{ кг/дм}^3$ и кинематической вязкостью $\nu = 1 \text{ мм}^2/\text{сек.}$

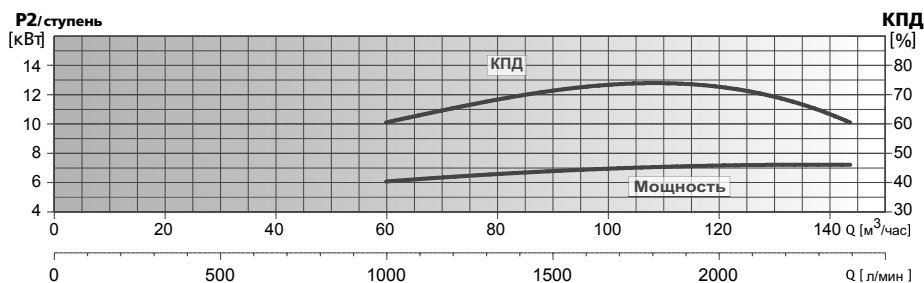
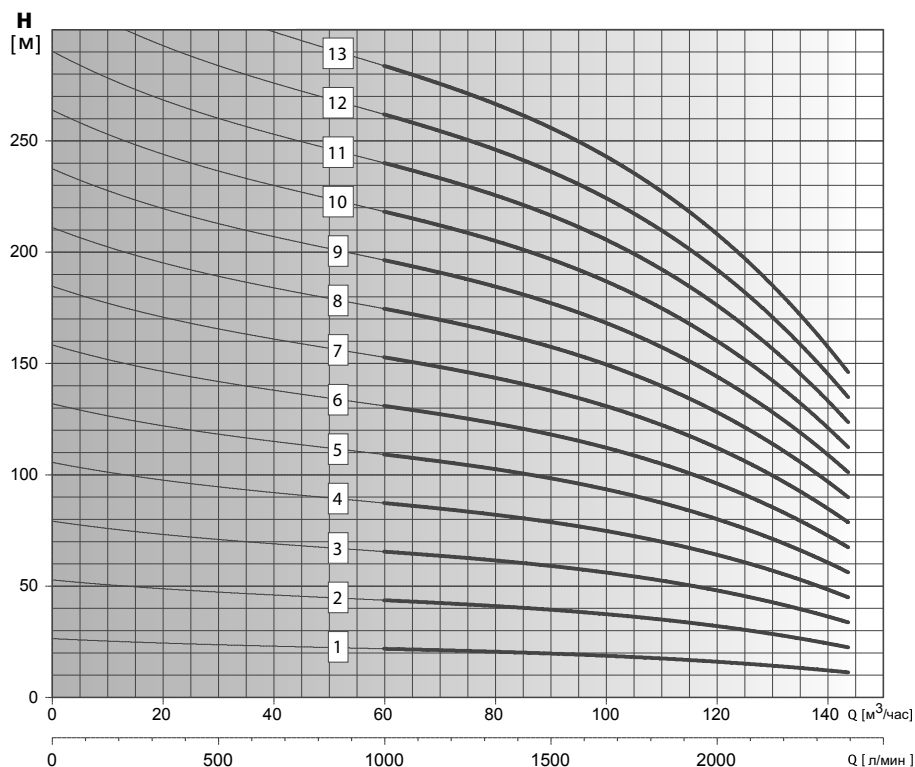
ГИДРАВЛИЧЕСКИЕ ХАРАКТЕРИСТИКИ SE8

Модель насоса	P2		In, А при U=400 В	л/мин															
	кВт	HP		0	1000	1200	1400	1600	1800	2000	2200	2400	0	60	72	84	96	108	120
SE8 CAST 102-1-6*/7,5	7,5	10,0	16,3	Напор, м															
SE8 CAST 102-2-6*/15	15,0	20,0	31,5																
SE8 CAST 102-3-6*/22	22,0	30,0	45,1																
SE8 CAST 102-4-6*/30	30,0	40,0	61,1																
SE8 CAST 102-5-6*/37	37,0	50,0	75,8																
SE8 CAST 102-6-8*/44	44,0	60,0	86,3																
SE8 CAST 102-7-8*/55	55,0	75,0	106,2																
SE8 CAST 102-8-8*/66	66,0	90,0	126,0																
SE8 CAST 102-9-8*/66	66,0	90,0	126,0																
SE8 CAST 102-10-8*/75	75,0	100,0	143,2																
SE8 CAST 102-11-8*/92	92,0	125,0	175,1																
SE8 CAST 102-12-8*/92	92,0	125,0	175,1																
SE8 CAST 102-13-8*/92	92,0	125,0	175,1																

* Гидравлические характеристики соответствуют жидкостям с плотностью $\rho = 1,0 \text{ кг/дм}^3$ и кинематической вязкостью $\nu = 1 \text{ мм}^2/\text{сек.}$

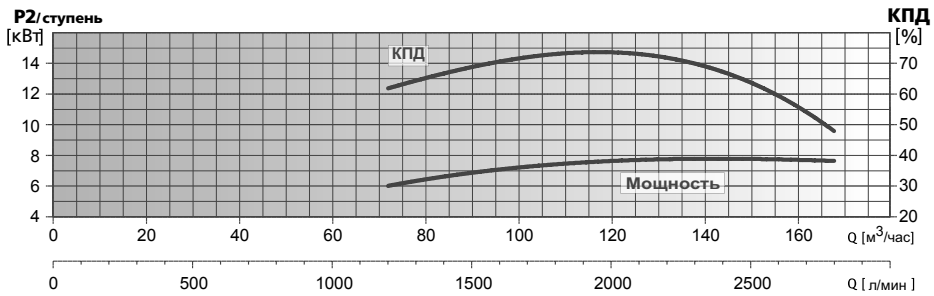
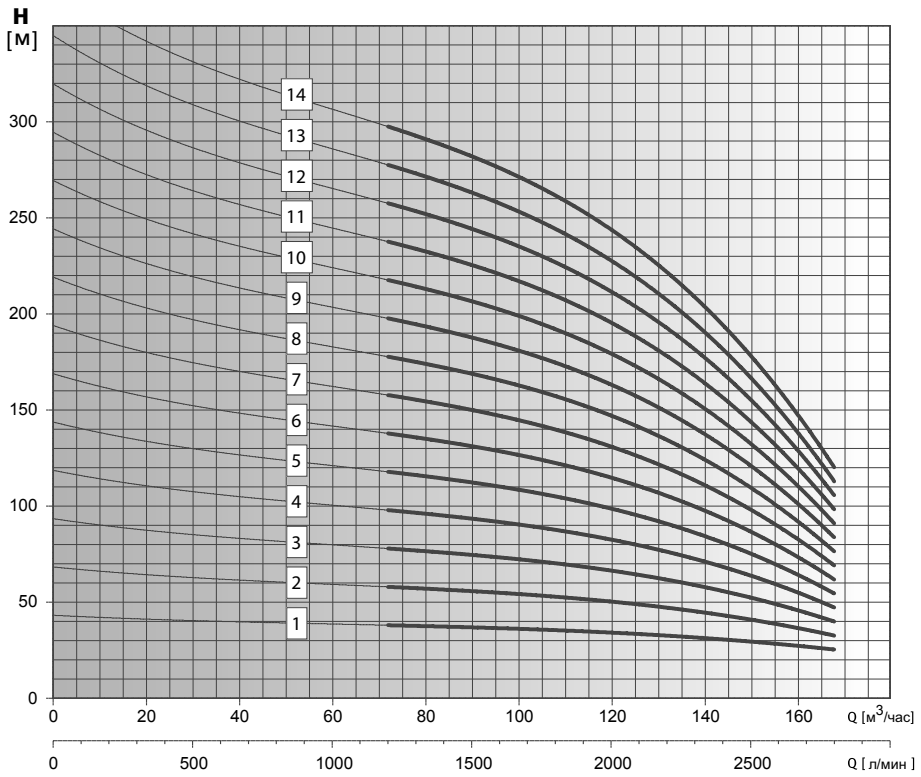
ГИДРАВЛИЧЕСКИЕ ХАРАКТЕРИСТИКИ SE8

Модель насоса	P2		Ток, А 3~400 В	л/мин м³/час	Напор, м													
	кВт	НР			0	1200	1400	1600	1800	2000	2200	2400	2600	2800				
SE8 CAST 124-1-6*/7,5	7,5	10,0	16,3	0	26	21	20	19	18	17	15	13	11	8				
SE8 CAST 124-2-6*/15	15,0	20,0	31,5	0	53	42	41	38	36	34	31	27	21	15				
SE8 CAST 124-3-6*/26	26,0	35,0	52,9	0	79	63	61	57	54	51	46	40	32	23				
SE8 CAST 124-4-6*/30	30,0	40,0	61,1	0	106	85	81	77	73	67	62	54	43	30				
SE8 CAST 124-5-8*/44	44,0	60,0	86,3	0	132	106	101	96	91	84	77	67	54	38				
SE8 CAST 124-6-8*/55	55,0	75,0	106,2	0	159	127	122	115	109	101	93	81	64	45				
SE8 CAST 124-7-8*/55	55,0	75,0	106,2	0	185	148	142	134	127	118	108	94	75	53				
SE8 CAST 124-8-8*/66	66,0	90,0	126,0	0	211	169	162	153	145	135	123	107	86	61				
SE8 CAST 124-9-8*/75	75,0	100,0	143,2	0	238	190	183	172	163	152	139	121	96	68				
SE8 CAST 124-10-8*/75	75,0	100,0	143,2	0	264	211	203	191	181	169	154	134	107	76				
SE8 CAST 124-11-8*/92	92,0	125,0	175,1	0	291	233	223	211	200	185	170	148	118	83				
SE8 CAST 124-12-10*/92	92,0	125,0	174,5	0	317	254	243	230	218	202	185	161	129	91				
SE8 CAST 124-12-8*/92	92,0	125,0	175,1	0	317	254	243	230	218	202	185	161	129	91				
SE8 CAST 124-13-10*/110	110,0	150,0	207,0	0	344	275	264	249	236	219	201	175	139	98				
SE8 CAST 124-14-10*/110	110,0	150,0	207,0	0	370	296	284	268	254	236	216	188	150	106				

* Гидравлические характеристики соответствуют жидкостям с плотностью $\rho = 1,0 \text{ кг/дм}^3$ и кинематической вязкостью $\nu = 1 \text{ мм}^2/\text{сек}$.

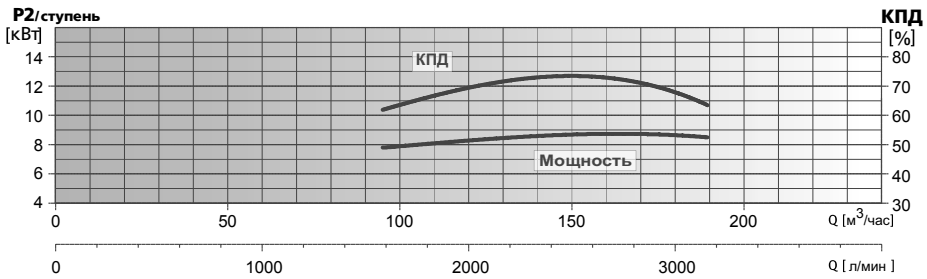
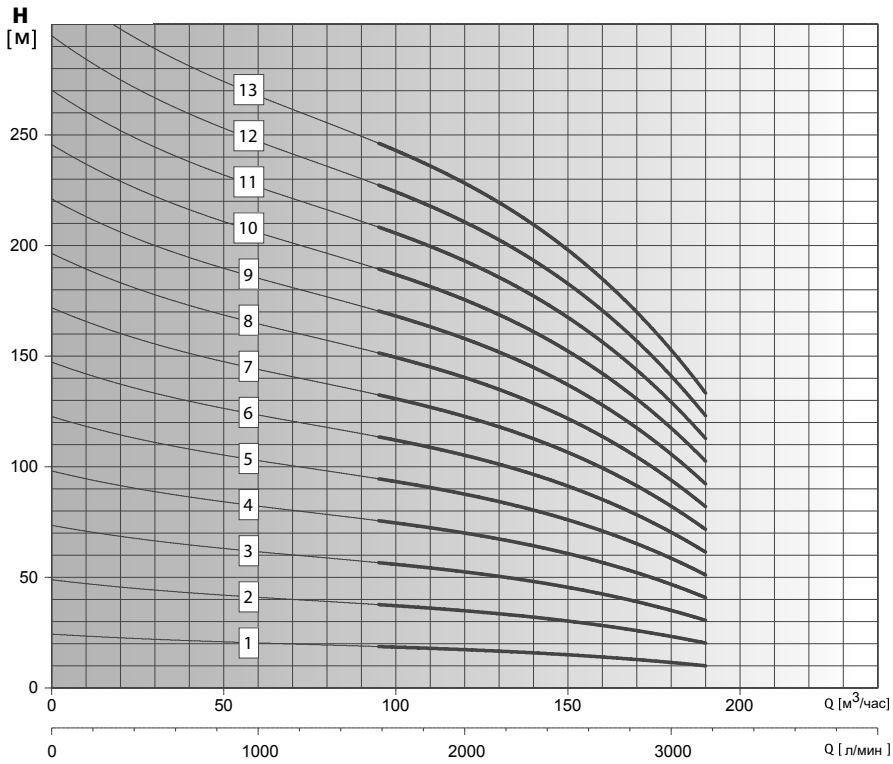
ГИДРАВЛИЧЕСКИЕ ХАРАКТЕРИСТИКИ SE8

Модель насоса	P2		Ток, А 3-400 В	Напор, м																			
	кВт	НР		0	1600	1800	2000	2200	2400	2600	2800	3000	3200	0	96	108	120	132	144	156	168	180	192
SE8 CAST 160-1-6*/9,2	9,2	12,5	19,9	24	19	18	17	16	16	15	13	12	10	24	19	18	17	16	16	15	13	12	10
SE8 CAST 160-2-6*/18,5	18,5	25,0	38,3	49	38	36	35	33	31	30	27	24	20	49	38	36	35	33	31	30	27	24	20
SE8 CAST 160-3-6*/26	26,0	35,0	52,9	73	57	54	52	49	47	45	40	36	30	73	57	54	52	49	47	45	40	36	30
SE8 CAST 160-4-6*/37	37,0	50,0	75,8	97	76	72	69	66	63	59	54	48	40	97	76	72	69	66	63	59	54	48	40
SE8 CAST 160-5-8*/44	44,0	60,0	86,3	121	95	90	86	82	79	74	67	60	50	121	95	90	86	82	79	74	67	60	50
SE8 CAST 160-6-8*/55	55,0	75,0	106,2	146	114	108	104	99	94	89	81	72	60	146	114	108	104	99	94	89	81	72	60
SE8 CAST 160-7-8*/66	66,0	90,0	126,0	170	133	126	121	115	110	104	94	84	70	170	133	126	121	115	110	104	94	84	70
SE8 CAST 160-8-8*/75	75,0	100,0	143,2	194	152	144	138	131	126	119	107	96	80	194	152	144	138	131	126	119	107	96	80
SE8 CAST 160-9-8*/75	75,0	100,0	143,2	219	171	162	156	148	141	134	121	108	90	219	171	162	156	148	141	134	121	108	90
SE8 CAST 160-10-8*/92	92,0	125,0	175,1	243	190	180	173	164	157	149	134	120	100	243	190	180	173	164	157	149	134	120	100
SE8 CAST 160-11-8*/92	92,0	125,0	175,1	267	209	198	190	181	173	163	148	132	110	267	209	198	190	181	173	163	148	132	110
SE8 CAST 160-12-10*/110	110,0	150,0	207,0	291	228	216	207	197	189	178	161	144	120	291	228	216	207	197	189	178	161	144	120
SE8 CAST 160-13-10*/110	110,0	150,0	207,0	316	247	234	225	214	204	193	175	156	130	316	247	234	225	214	204	193	175	156	130

* Гидравлические характеристики соответствуют жидкостям с плотностью $\rho = 1,0 \text{ кг/дм}^3$ и кинематической вязкостью $\nu = 1 \text{ мм}^2/\text{сек.}$

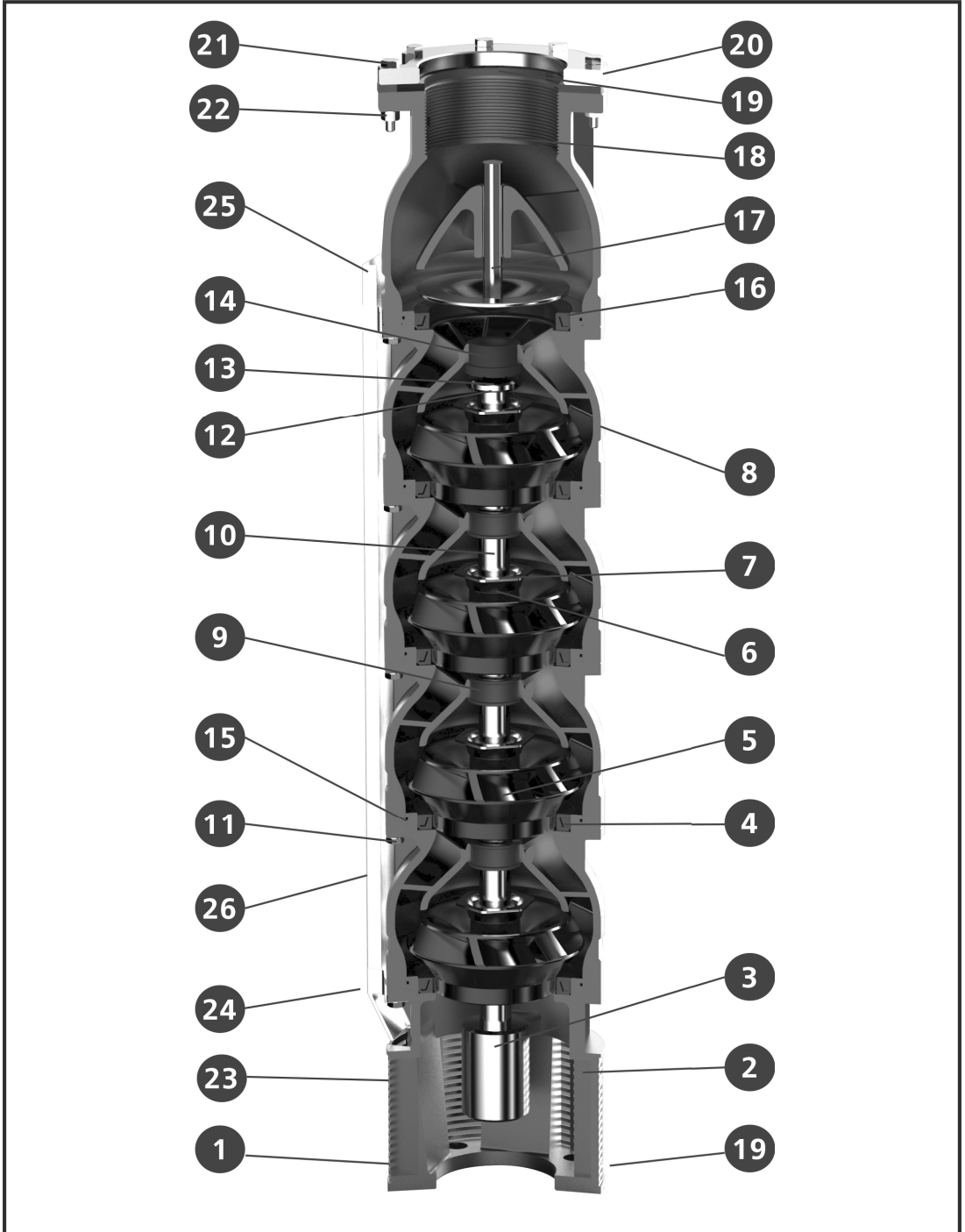

№	НАИМЕНОВАНИЕ ДЕТАЛИ	МАТЕРИАЛ
1	Фильтр всасывающей части	AISI 304
2	Адаптер для двигателя	CAST IRON
3	Муфта	AISI 304
4	Компенсационное кольцо	NBR
5	Рабочее колесо	CAST IRON
6	Шайба	AISI 304
7	Шестиугольное кольцо	AISI 304
8	Диффузор	CAST IRON
9	Втулка подшипника	NBR
10	Вал	AISI 304
11	Винт крепежный	AISI 304
12	Кольцо	AISI 304
13	Винт	AISI 304
14	Стопорное кольцо	PTFE+25% CARBON
15	Уплотнительное кольцо	NBR
16	Прокладка обратного клапана	NBR
17	Обратный клапан	AISI 304
18	Напорный патрубок	CAST IRON
19	Прокладка уплотнительная ответного фланца	NBR
20	Ответный фланец	IRON
21	Винт крепления ответного фланца (N.8)	AISI 304
22	Гайка крепления ответного фланца (N.8)	AISI 304
23	Винт крепления фильтра (N.8)	AISI 304
24	Кронштейн защиты кабеля нижний	AISI 304
25	Кронштейн защиты кабеля верхний	AISI 304
26	Защита кабеля	AISI 304

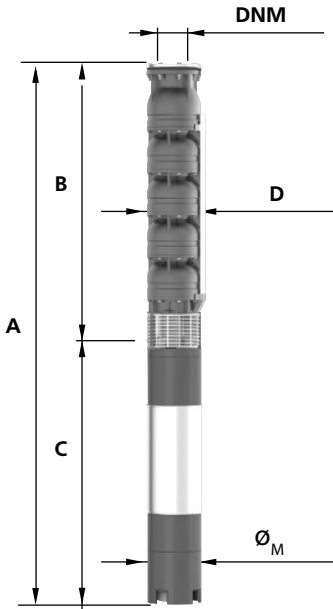
РАЗМЕРЫ И ВЕС SE8*
SE8 CAST

МОДЕЛЬ НАСОСА	РАЗМЕРЫ, ММ							DNM	ФЛАНЕЦ ОТВЕТНЫЙ, ВР	МАССА, КГ	
	A	B	C	D	ДИАМЕТР ЭЛЕКТРОДВИГАТЕЛЯ (Ø _н)					НАСОС	НАСОС В СБОРЕ С ЭЛЕКТРОДВИГАТЕЛЕМ
					6"	8"	10"				
SE8 CAST 78-1-6"/5,5	1225	527	671	190	145	-	-	125	5"	23	68
SE8 CAST 78-2-6"/11	1463	652	811	190	145	-	-	125	5"	31	96
SE8 CAST 78-3-6"/15	1708	777	931	190	145	-	-	125	5"	39	114
SE8 CAST 78-4-6"/22	1973	902	1071	190	145	-	-	125	5"	48	140
SE8 CAST 78-5-6"/26	2208	1027	1181	190	145	-	-	125	5"	56	156
SE8 CAST 78-6-6"/30	2403	1152	1251	190	145	-	-	125	5"	64	172
SE8 CAST 78-7-6"/37	2618	1277	1341	190	145	-	-	125	5"	73	191
SE8 CAST 78-8-8"/44	2525	1402	1123	190	-	190	-	125	5"	81	259
SE8 CAST 78-9-8"/44	2650	1527	1123	190	-	190	-	125	5"	89	267
SE8 CAST 78-10-8"/55	2885	1652	1233	190	-	190	-	125	5"	98	298
SE8 CAST 78-11-8"/55	3010	1777	1233	190	-	190	-	125	5"	106	306
SE8 CAST 78-12-8"/66	3205	1902	1303	190	-	190	-	125	5"	114	328
SE8 CAST 78-13-8"/66	3330	2027	1303	190	-	190	-	125	5"	122	336
SE8 CAST 78-14-8"/75	3535	2152	1383	190	-	190	-	125	5"	131	361
SE8 CAST 78-15-8"/75	3660	2277	1383	190	-	190	-	125	5"	139	369
SE8 CAST 90-1-6"/7,5	1228	527	701	190	145	-	-	125	5"	23	78
SE8 CAST 90-2-6"/13	1493	652	841	190	145	-	-	125	5"	31	101
SE8 CAST 90-3-6"/18,5	1768	777	991	190	145	-	-	125	5"	39	122
SE8 CAST 90-4-6"/26	2083	902	1181	190	145	-	-	125	5"	48	148
SE8 CAST 90-5-6"/30	2278	1027	1251	190	145	-	-	125	5"	56	164
SE8 CAST 90-6-6"/37	2493	1152	1341	190	145	-	-	125	5"	64	182
SE8 CAST 90-7-8"/44	2400	1277	1123	190	-	190	-	125	5"	73	251
SE8 CAST 90-8-8"/55	2635	1402	1233	190	-	190	-	125	5"	81	281
SE8 CAST 90-9-8"/55	2760	1527	1233	190	-	190	-	125	5"	89	289
SE8 CAST 90-10-8"/66	2955	1652	1303	190	-	190	-	125	5"	98	312
SE8 CAST 90-11-8"/66	3080	1777	1303	190	-	190	-	125	5"	106	320
SE8 CAST 90-12-8"/75	3285	1902	1383	190	-	190	-	125	5"	114	344
SE8 CAST 90-13-8"/75	3410	2027	1383	190	-	190	-	125	5"	122	352

* Габаритные размеры, вес и внешний вид насосных агрегатов являются приблизительными, и могут отличаться от фактических.

РАЗМЕРЫ И ВЕС SE8*
SE8 CAST

МОДЕЛЬ НАСОСА	РАЗМЕРЫ, ММ							DNM	ФЛАНЕЦ ОТВЕТНЫЙ, ВР	МАССА, КГ	
	А	В	С	D	ДИАМЕТР ЭЛЕКТРОДВИГАТЕЛЯ (D _н)					НАСОС	НАСОС В СБОРЕ С ЭЛЕКТРО- ДВИГАТЕЛЕМ
					6"	8"	10"				
SE8 CAST 90-14-8*/92	3735	2152	1583	190	-	190	-	125	5"	131	401
SE8 CAST 90-15-8*/92	3860	2277	1583	190	-	190	-	125	5"	139	409
SE8 CAST 102-1-6*/7,5	1228	527	701	190	145	-	-	125	5"	23	78
SE8 CAST 102-2-6*/15	1583	652	931	190	145	-	-	125	5"	32	107
SE8 CAST 102-3-6*/22	1848	777	1071	190	145	-	-	125	5"	40	132
SE8 CAST 102-4-6*/30	2153	902	1251	190	145	-	-	125	5"	49	157
SE8 CAST 102-5-6*/37	2368	1027	1341	190	145	-	-	125	5"	58	176
SE8 CAST 102-6-8*/44	2275	1152	1123	190	-	190	-	125	5"	66	244
SE8 CAST 102-7-8*/55	2510	1277	1233	190	-	190	-	125	5"	75	275
SE8 CAST 102-8-8*/66	2705	1402	1303	190	-	190	-	125	5"	83	297
SE8 CAST 102-9-8*/66	2830	1527	1303	190	-	190	-	125	5"	92	306
SE8 CAST 102-10-8*/75	3035	1652	1383	190	-	190	-	125	5"	101	331
SE8 CAST 102-11-8*/92	3360	1777	1583	190	-	190	-	125	5"	109	379
SE8 CAST 102-12-8*/92	3485	1902	1583	190	-	190	-	125	5"	118	388
SE8 CAST 102-13-8*/92	3610	2027	1583	190	-	190	-	125	5"	126	396
SE8 CAST 124-1-6*/7,5	1228	527	701	190	145	-	-	125	5"	23	78
SE8 CAST 124-2-6*/15	1583	652	931	190	145	-	-	125	5"	32	107
SE8 CAST 124-3-6*/26	1958	777	1181	190	145	-	-	125	5"	41	141
SE8 CAST 124-4-6*/30	2153	902	1251	190	145	-	-	125	5"	49	157
SE8 CAST 124-5-8*/44	2150	1027	1123	190	-	190	-	125	5"	58	236
SE8 CAST 124-6-8*/55	2385	1152	1233	190	-	190	-	125	5"	67	267
SE8 CAST 124-7-8*/55	2510	1277	1233	190	-	190	-	125	5"	75	275
SE8 CAST 124-8-8*/66	2705	1402	1303	190	-	190	-	125	5"	84	298
SE8 CAST 124-9-8*/75	2910	1527	1383	190	-	190	-	125	5"	93	323
SE8 CAST 124-10-8*/75	3035	1652	1383	190	-	190	-	125	5"	102	332
SE8 CAST 124-11-8*/92	3360	1777	1583	190	-	190	-	125	5"	110	380
SE8 CAST 124-12-8*/92	3485	1902	1583	190	-	190	-	125	5"	119	389
SE8 CAST 124-12-10*/92	3256	1902	1354	190	-	-	240	125	5"	119	429
SE8 CAST 124-13-10*/110	3531	2027	1504	190	-	-	240	125	5"	128	478
SE8 CAST 124-14-10*/110	3656	2152	1504	190	-	-	240	125	5"	136	486
SE8 CAST 160-1-6*/9,2	1303	552	751	190	145	-	-	125	5"	24	84
SE8 CAST 160-2-6*/18,5	1693	702	991	190	145	-	-	125	5"	33	116
SE8 CAST 160-3-6*/26	2033	852	1181	190	145	-	-	125	5"	42	142
SE8 CAST 160-4-6*/37	2343	1002	1341	190	145	-	-	125	5"	51	169
SE8 CAST 160-5-8*/44	2275	1152	1123	190	-	190	-	125	5"	60	238
SE8 CAST 160-6-8*/55	2535	1302	1233	190	-	190	-	125	5"	69	269
SE8 CAST 160-7-8*/66	2755	1452	1303	190	-	190	-	125	5"	78	292
SE8 CAST 160-8-8*/75	2985	1602	1383	190	-	190	-	125	5"	87	317
SE8 CAST 160-9-8*/75	3135	1752	1383	190	-	190	-	125	5"	96	326
SE8 CAST 160-10-8*/92	3485	1902	1583	190	-	190	-	125	5"	105	375
SE8 CAST 160-11-8*/92	3635	2052	1583	190	-	190	-	125	5"	114	384
SE8 CAST 160-12-10*/110	3935	2202	1504	190	-	-	240	125	5"	123	473
SE8 CAST 160-13-10*/110	4085	2352	1504	190	-	-	240	125	5"	132	482

* Габаритные размеры, вес и внешний вид насосных агрегатов являются приблизительными, и могут отличаться от фактических.

ДИАПАЗОН ГИДРАВЛИЧЕСКИХ ХАРАКТЕРИСТИК ПОГРУЖНЫХ НАСОСОВ СЕРИИ SE8 INX

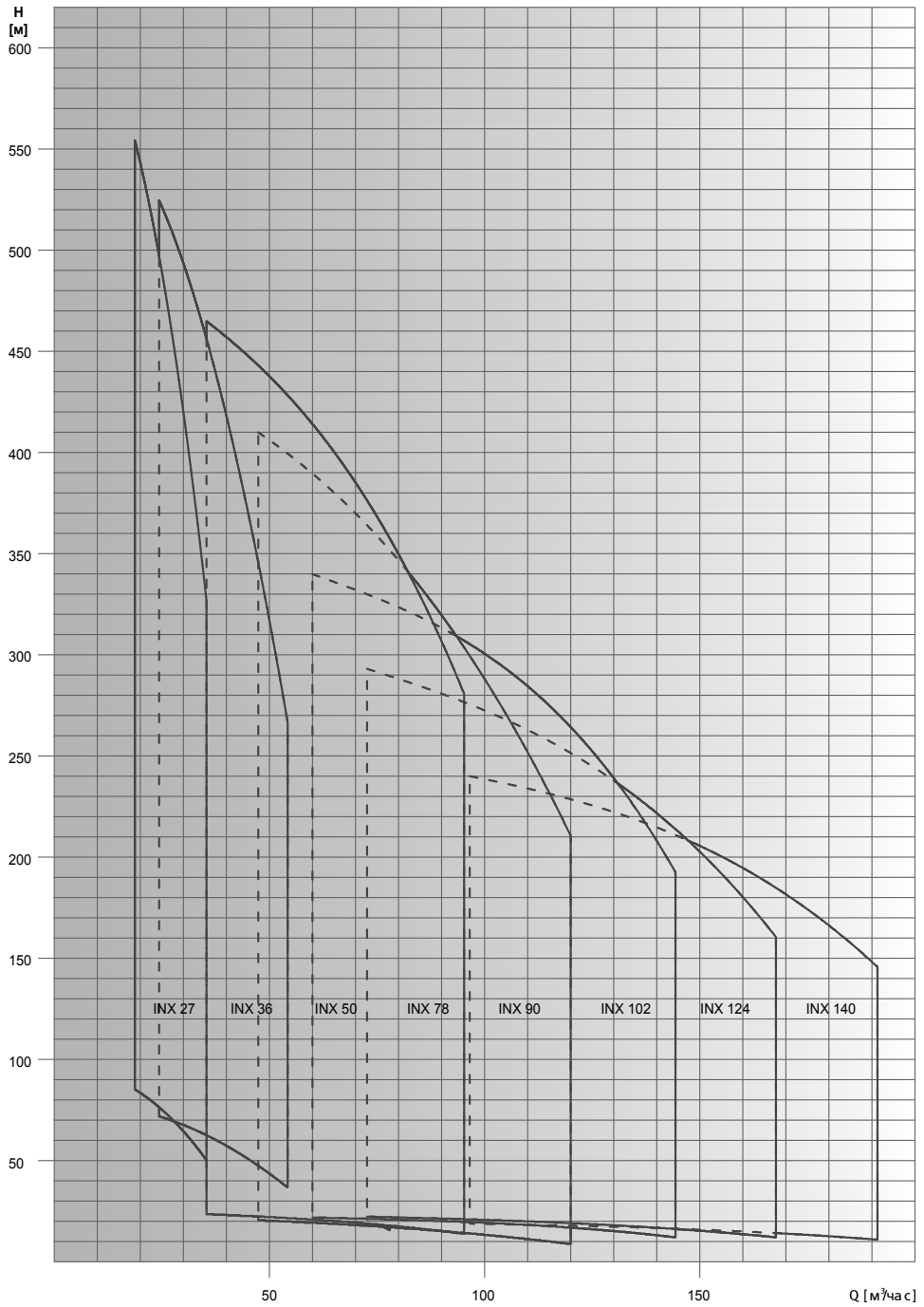

* Гидравлические характеристики соответствуют жидкостям с плотностью $\rho = 1,0 \text{ кг/дм}^3$ и кинематической вязкостью $\nu = 1 \text{ мм}^2/\text{сек.}$

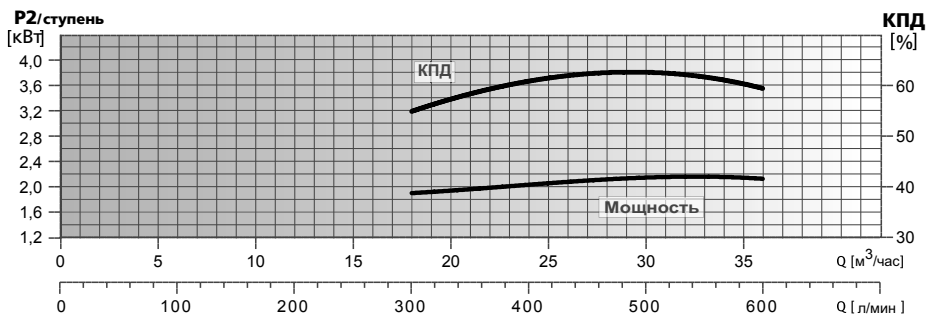
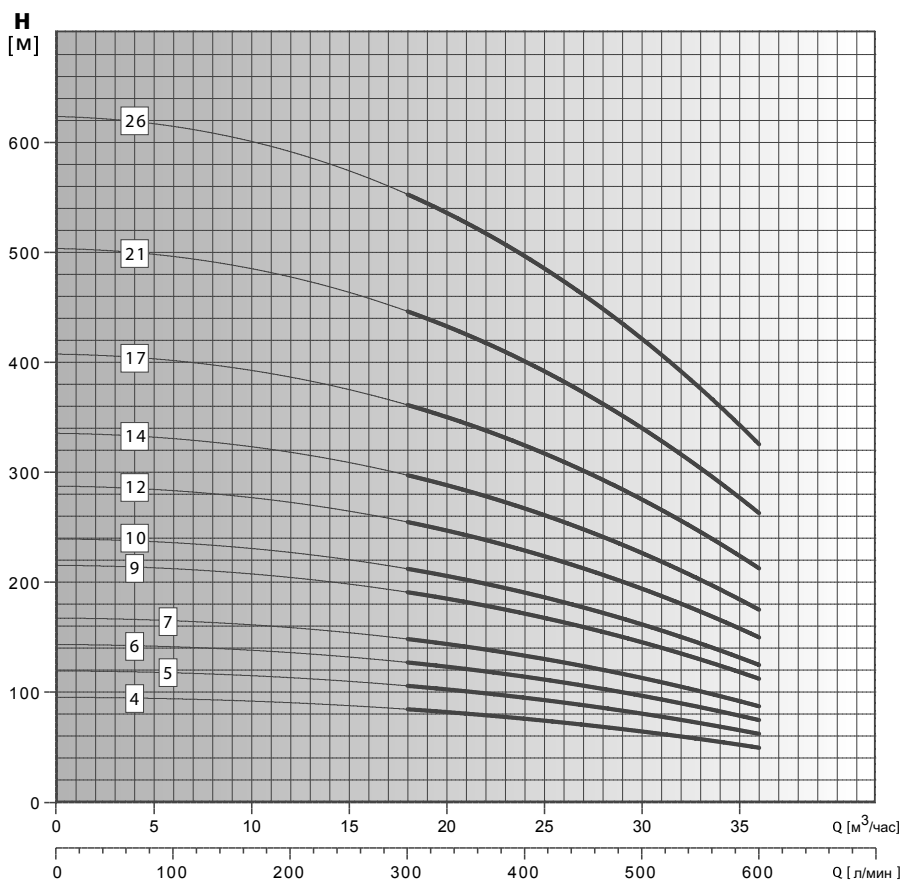
ГИДРАВЛИЧЕСКИЕ ХАРАКТЕРИСТИКИ SE8

Модель насоса	P2		Ток, А 3-400 В	л/мин м³/час													
	кВт	НР		0	18	21	24	27	30	33	36	0	300	350	400	450	500
SE8 INX 27-4-6*/9,2	9,2	12,5	19,9	Напор, м													
SE8 INX 27-5-6*/11	11,0	15,0	23,4														
SE8 INX 27-6-6*/13	13,0	17,5	27,3														
SE8 INX 27-7-6*/15	15,0	20,0	31,5														
SE8 INX 27-9-6*/18,5	18,5	25,0	38,3														
SE8 INX 27-10-6*/22	22,0	30,0	45,1														
SE8 INX 27-12-6*/26	26,0	35,0	52,9														
SE8 INX 27-14-6*/30	30,0	40,0	61,1														
SE8 INX 27-17-6*/37	37,0	50,0	75,8														
SE8 INX 27-21-8*/44	44,0	60,0	86,3														
SE8 INX 27-26-8*/55	55,0	75,0	106,2														

* Гидравлические характеристики соответствуют жидкостям с плотностью $\rho = 1,0 \text{ кг/дм}^3$ и кинематической вязкостью $\nu = 1 \text{ мм}^2/\text{сек.}$

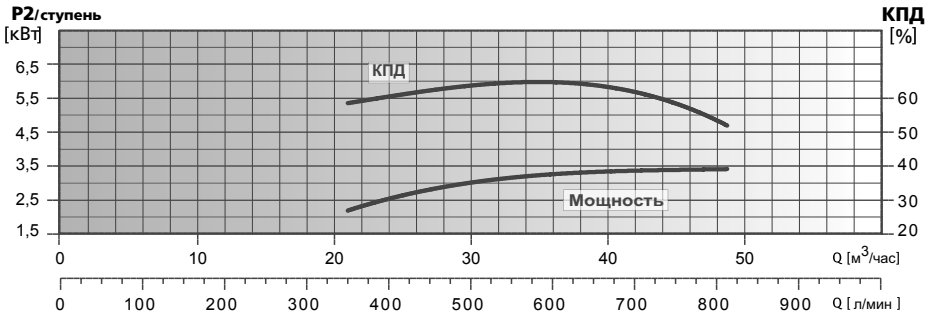
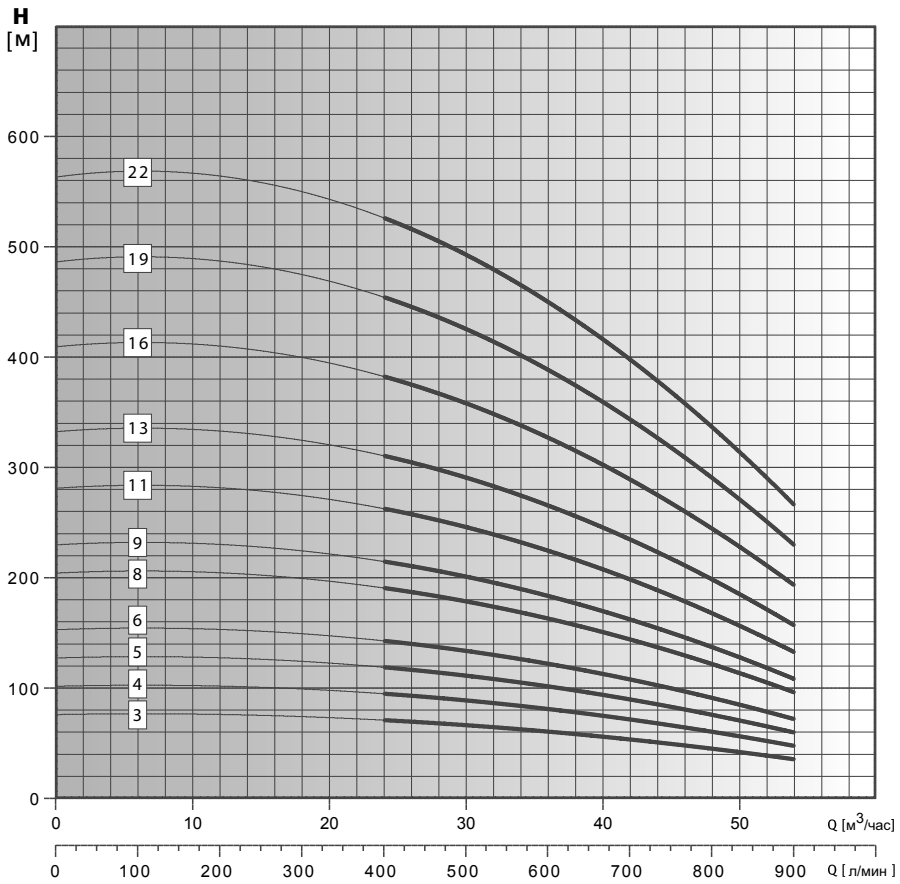
ГИДРАВЛИЧЕСКИЕ ХАРАКТЕРИСТИКИ SE8

Модель насоса	P2		Ток, А 3-400 В	л/мин м³/час	Напор, м										
	кВт	НР			0	24	30	36	42	48	54				
SE8 INX 36-3-6*/11	11,0	15,0	23,4		77	71	68	62	54	46	36				
SE8 INX 36-4-6*/15	15,0	20,0	31,5		102	95	90	82	72	61	49				
SE8 INX 36-5-6*/18,5	18,5	25,0	38,3		128	119	113	103	90	77	61				
SE8 INX 36-6-6*/22	22,0	30,0	45,1		154	143	135	123	108	92	73				
SE8 INX 36-8-6*/26	26,0	35,0	52,9		205	190	180	164	144	122	97				
SE8 INX 36-9-6*/30	30,0	40,0	61,1		230	214	203	185	162	138	109				
SE8 INX 36-11-6*/37	37,0	50,0	75,8		282	262	248	226	198	168	134				
SE8 INX 36-13-8*/44	44,0	60,0	86,3		333	309	293	267	234	199	158				
SE8 INX 36-16-8*/55	55,0	75,0	106,2		410	381	360	328	288	245	195				
SE8 INX 36-19-8*/66	66,0	90,0	126,0		486	452	428	390	342	291	231				
SE8 INX 36-22-8*/75	75,0	100,0	143,2		563	524	495	451	396	337	268				

* Гидравлические характеристики соответствуют жидкостям с плотностью $\rho = 1,0 \text{ кг/дм}^3$ и кинематической вязкостью $\nu = 1 \text{ мм}^2/\text{сек}$.

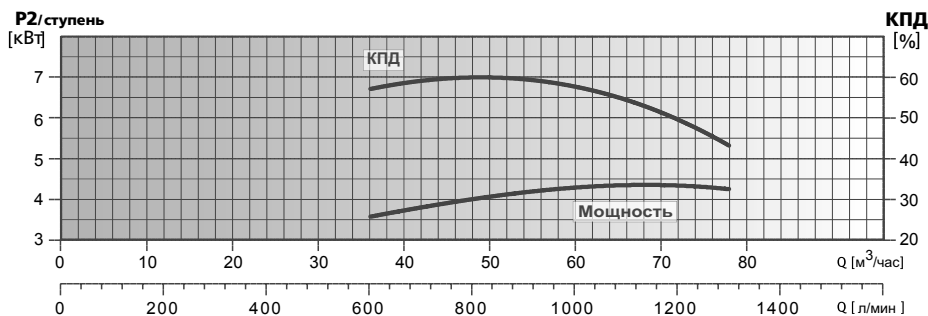
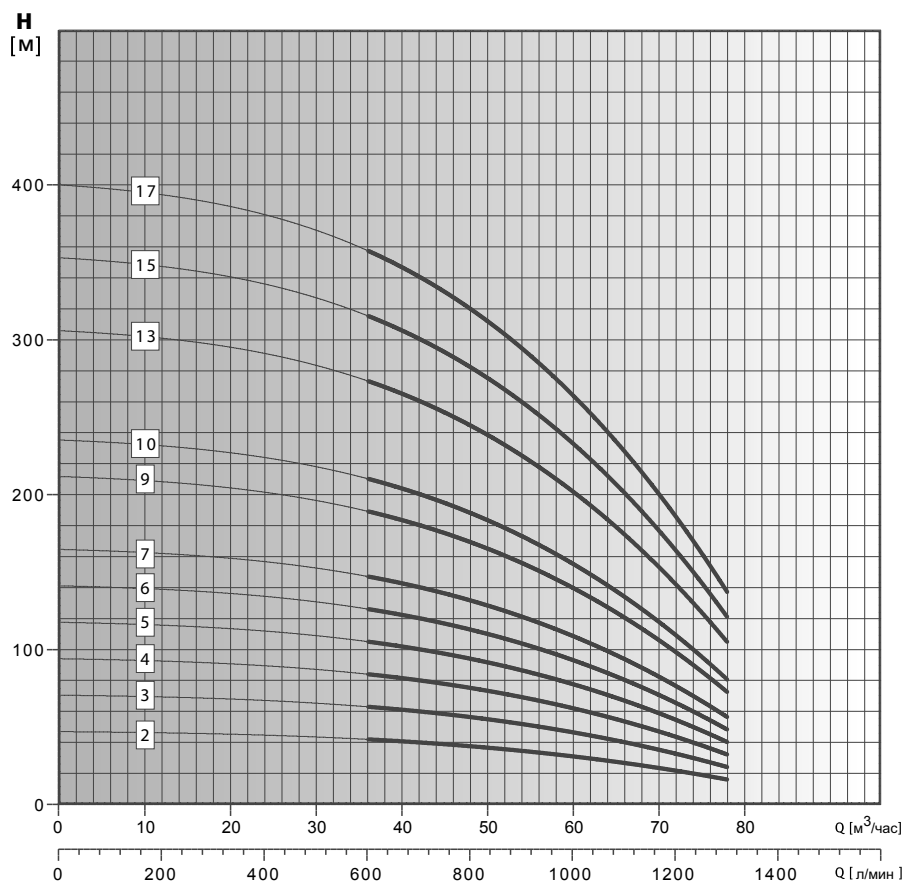
ГИДРАВЛИЧЕСКИЕ ХАРАКТЕРИСТИКИ SE8

Модель насоса	P2		Ток, А 3-400 В	л/мин м³/час	Напор, м																	
	кВт	HP			0	600	700	800	900	1000	1100	1200	1300									
SE8 INX 50-2-6*/9,2	9,2	12,5	19,9	0	36	42	48	54	60	66	72	78	47	42	40	38	34	31	27	22	16	
SE8 INX 50-3-6*/13	13,0	17,5	27,3	0	71	63	60	57	51	47	41	33	24	71	63	60	57	51	47	41	33	24
SE8 INX 50-4-6*/18,5	18,5	25,0	38,3	0	94	84	80	76	68	62	54	44	32	94	84	80	76	68	62	54	44	32
SE8 INX 50-5-6*/22	22,0	30,0	45,1	0	118	105	100	95	85	78	68	55	40	118	105	100	95	85	78	68	55	40
SE8 INX 50-6-6*/26	26,0	35,0	52,9	0	141	126	120	114	102	93	81	66	48	141	126	120	114	102	93	81	66	48
SE8 INX 50-7-6*/30	30,0	40,0	61,1	0	165	147	140	133	119	109	95	77	56	165	147	140	133	119	109	95	77	56
SE8 INX 50-9-6*/37	37,0	50,0	75,8	0	212	189	180	171	153	140	122	99	72	212	189	180	171	153	140	122	99	72
SE8 INX 50-10-8*/44	44,0	60,0	86,3	0	235	210	200	190	170	155	135	110	80	235	210	200	190	170	155	135	110	80
SE8 INX 50-13-8*/55	55,0	75,0	106,2	0	306	273	260	247	221	202	176	143	104	306	273	260	247	221	202	176	143	104
SE8 INX 50-15-8*/66	66,0	90,0	126,0	0	353	315	300	285	255	233	203	165	120	353	315	300	285	255	233	203	165	120
SE8 INX 50-17-8*/75	75,0	100,0	143,2	0	400	357	340	323	289	264	230	187	136	400	357	340	323	289	264	230	187	136

* Гидравлические характеристики соответствуют жидкостям с плотностью $\rho = 1,0 \text{ кг/дм}^3$ и кинематической вязкостью $\nu = 1 \text{ мм}^2/\text{сек.}$

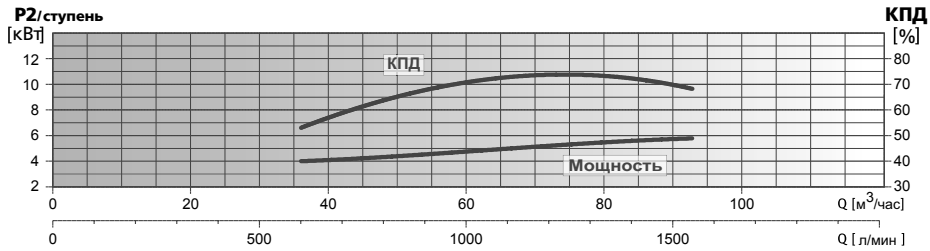
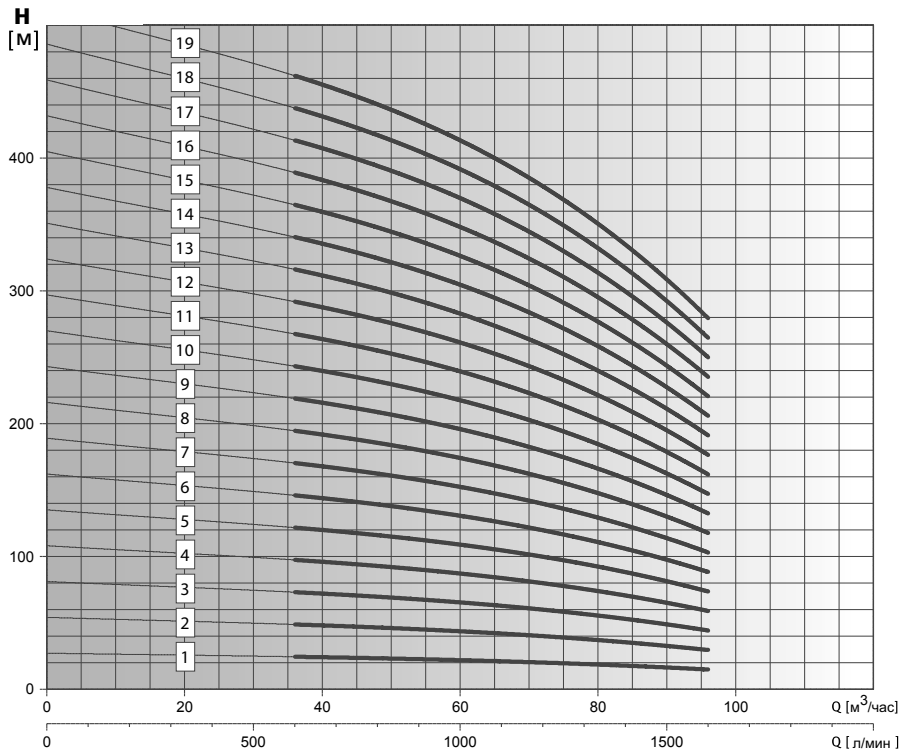
ГИДРАВЛИЧЕСКИЕ ХАРАКТЕРИСТИКИ SE8

Модель насоса	P2		Ток, А 3-400 В	л/мин м³/час	Напор, м										
	кВт	HP			0	600	800	1000	1200	1400	1600				
SE8 INX 78-1-6*/7,5	7,5	10,0	16,3	Напор, м	27	24	23	22	20	18	15				
SE8 INX 78-2-6*/11	11,0	15,0	23,4		54	49	47	44	40	35	30				
SE8 INX 78-3-6*/18,5	18,5	25,0	38,3		81	73	70	65	60	53	44				
SE8 INX 78-4-6*/26	26,0	35,0	52,9		108	97	93	87	80	70	59				
SE8 INX 78-5-6*/30	30,0	40,0	61,1		135	121	116	109	100	88	74				
SE8 INX 78-6-6*/37	37,0	50,0	75,8		162	146	140	131	120	105	89				
SE8 INX 78-7-8*/44	44,0	60,0	86,3		189	170	163	152	140	123	103				
SE8 INX 78-8-8*/55	55,0	75,0	106,2		216	194	186	174	160	140	118				
SE8 INX 78-9-8*/55	55,0	75,0	106,2		243	218	209	196	180	158	133				
SE8 INX 78-10-8*/66	66,0	90,0	126,0		270	243	233	218	200	175	148				
SE8 INX 78-11-8*/66	66,0	90,0	126,0		297	267	256	239	220	193	162				
SE8 INX 78-12-8*/75	75,0	100,0	143,2		324	291	279	261	240	210	177				
SE8 INX 78-13-8*/75	75,0	100,0	143,2		351	315	302	283	260	228	192				
SE8 INX 78-14-8*/92	92,0	125,0	175,1		378	340	326	305	280	245	207				
SE8 INX 78-15-8*/92	92,0	125,0	175,1		405	364	349	326	300	263	221				
SE8 INX 78-16-8*/92	92,0	125,0	175,1		432	388	372	348	320	280	236				
SE8 INX 78-17-10*/110	110,0	150,0	207,0		459	412	395	370	340	298	251				
SE8 INX 78-18-10*/110	110,0	150,0	207,0		486	437	419	392	360	315	266				
SE8 INX 78-19-10*/110	110,0	150,0	207,0		513	461	442	413	380	333	280				

* Гидравлические характеристики соответствуют жидкостям с плотностью $\rho = 1,0 \text{ кг/дм}^3$ и кинематической вязкостью $\nu = 1 \text{ мм}^2/\text{сек}$.

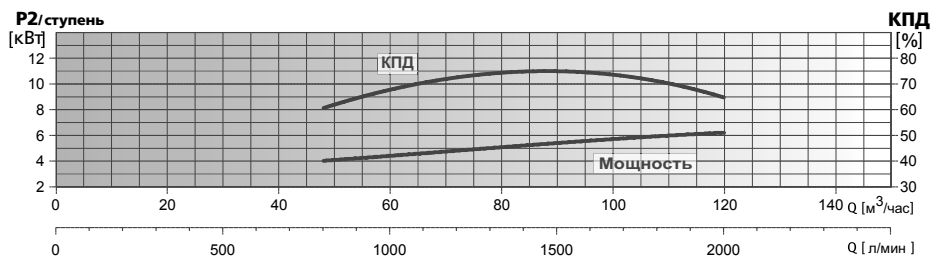
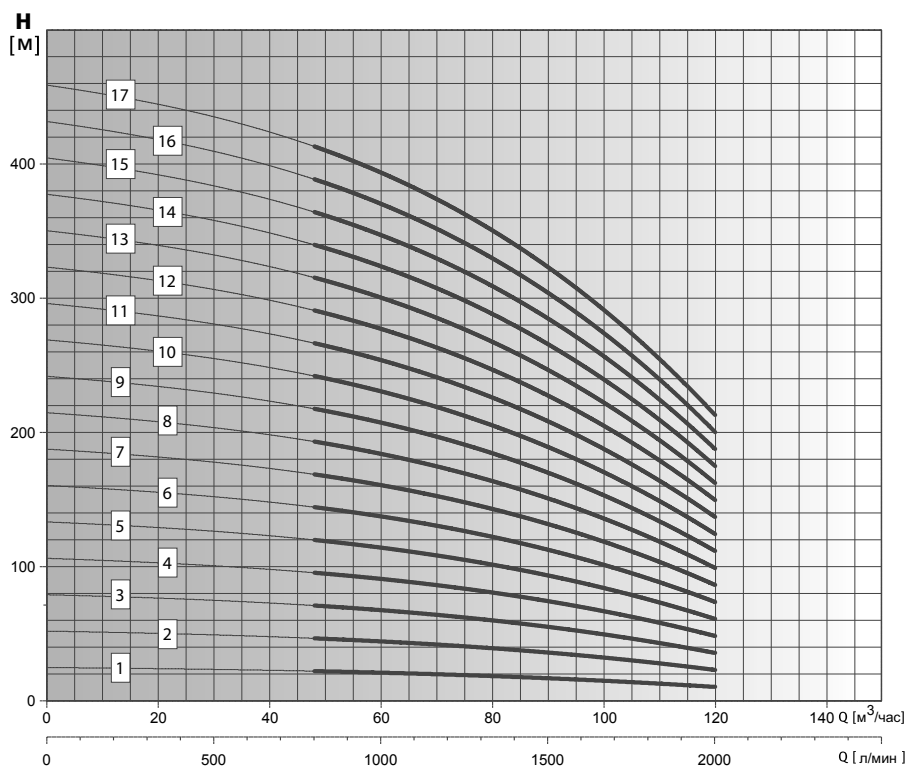
ГИДРАВЛИЧЕСКИЕ ХАРАКТЕРИСТИКИ SE8

Модель насоса	P2		Ток, А 3-400 В	л/мин м³/час	Напор, м															
	кВт	HP			0	800	1000	1200	1400	1600	1800	2000	0	48	60	72	84	96	108	120
SE8 INX 90-1-6*/7,5	7,5	10,0	16,3		27	24	23	22	20	18	16	13								
SE8 INX 90-2-6*/13	13,0	17,5	27,3		54	49	47	44	40	36	31	25								
SE8 INX 90-3-6*/22	22,0	30,0	45,1		81	73	70	65	60	54	47	38								
SE8 INX 90-4-6*/26	26,0	35,0	52,9		108	97	93	87	80	71	62	50								
SE8 INX 90-5-6*/37	37,0	50,0	75,8		135	121	116	109	101	89	78	63								
SE8 INX 90-6-8*/44	44,0	60,0	86,3		162	146	140	131	121	107	93	76								
SE8 INX 90-7-8*/44	44,0	60,0	86,3		189	170	163	152	141	125	109	88								
SE8 INX 90-8-8*/55	55,0	75,0	106,2		216	194	186	174	161	143	124	101								
SE8 INX 90-9-8*/66	66,0	90,0	126,0		243	218	209	196	181	161	140	114								
SE8 INX 90-10-8*/66	66,0	90,0	126,0		270	243	233	218	201	179	155	126								
SE8 INX 90-11-8*/75	75,0	100,0	143,2		297	267	256	239	221	197	171	139								
SE8 INX 90-12-8*/92	92,0	125,0	175,1		324	291	279	261	241	214	186	151								
SE8 INX 90-13-8*/92	92,0	125,0	175,1		351	315	302	283	262	232	202	164								
SE8 INX 90-14-8*/92	92,0	125,0	175,1		378	340	326	305	282	250	217	177								
SE8 INX 90-15-10*/110	110,0	150,0	207,0		405	364	349	326	302	268	233	189								
SE8 INX 90-16-10*/110	110,0	150,0	207,0		432	388	372	348	322	286	248	202								
SE8 INX 90-17-10*/110	110,0	150,0	207,0		459	412	395	370	342	304	264	215								

* Гидравлические характеристики соответствуют жидкостям с плотностью $\rho = 1,0 \text{ кг/дм}^3$ и кинематической вязкостью $\nu = 1 \text{ мм}^2/\text{сек.}$

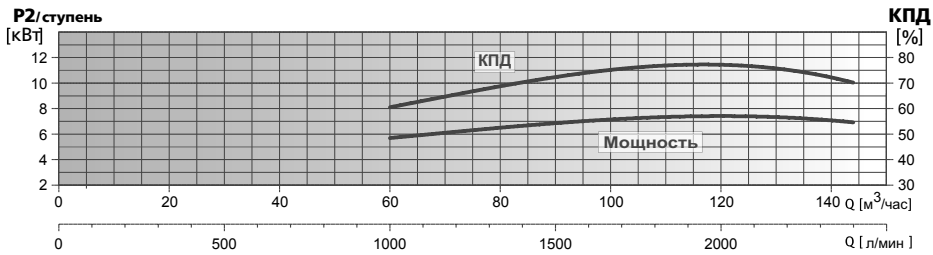
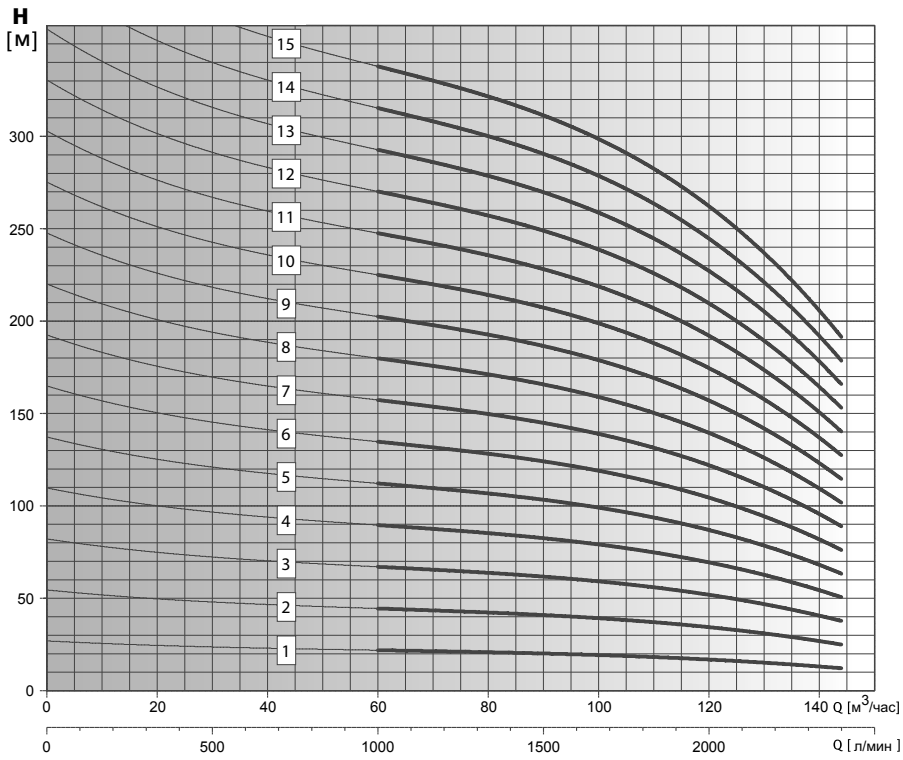
ГИДРАВЛИЧЕСКИЕ ХАРАКТЕРИСТИКИ SE8

Модель насоса	P2		Ток, А 3-400 В	л/мин м³/час	Напор, м											
	кВт	HP			0	1000	1200	1400	1600	1800	2000	2200	2400			
SE8 INX 102-1-6*/7,5	7,5	10,0	16,3	0	28	23	22	21	20	19	17	15	13			
SE8 INX 102-2-6*/15	15,0	20,0	31,5	60	55	45	44	42	41	38	35	31	26			
SE8 INX 102-3-6*/22	22,0	30,0	45,1	83	68	65	63	61	57	52	46	38				
SE8 INX 102-4-6*/30	30,0	40,0	61,1	110	90	87	84	82	76	69	62	51				
SE8 INX 102-5-6*/37	37,0	50,0	75,8	138	113	109	106	102	96	87	77	64				
SE8 INX 102-6-8*/44	44,0	60,0	86,3	165	135	131	127	122	115	104	92	77				
SE8 INX 102-7-8*/55	55,0	75,0	106,2	193	158	153	148	143	134	121	108	90				
SE8 INX 102-8-8*/66	66,0	90,0	126,0	220	180	174	169	163	153	138	123	102				
SE8 INX 102-9-8*/66	66,0	90,0	126,0	248	203	196	190	184	172	156	139	115				
SE8 INX 102-10-8*/75	75,0	100,0	143,2	275	225	218	211	204	191	173	154	128				
SE8 INX 102-11-8*/92	92,0	125,0	175,1	303	248	240	232	224	210	190	169	141				
SE8 INX 102-12-8*/92	92,0	125,0	175,1	330	270	262	253	245	229	208	185	154				
SE8 INX 102-13-10*/110	110,0	150,0	207,0	358	293	283	274	265	248	225	200	166				
SE8 INX 102-14-10*/110	110,0	150,0	207,0	385	315	305	295	286	267	242	216	179				
SE8 INX 102-15-10*/110	110,0	150,0	207,0	413	338	327	317	306	287	260	231	192				

* Гидравлические характеристики соответствуют жидкостям с плотностью $\rho = 1,0 \text{ кг/дм}^3$ и кинематической вязкостью $\nu = 1 \text{ мм}^2/\text{сек}$.

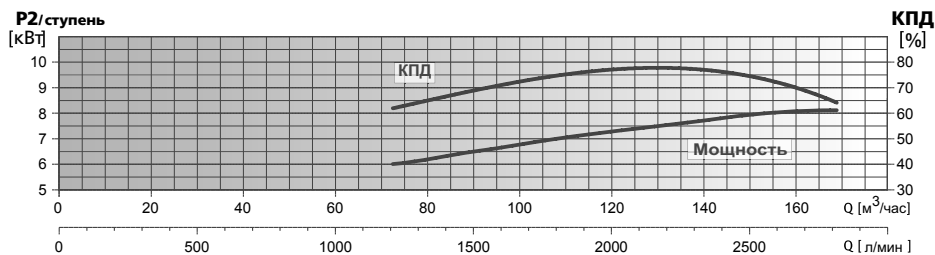
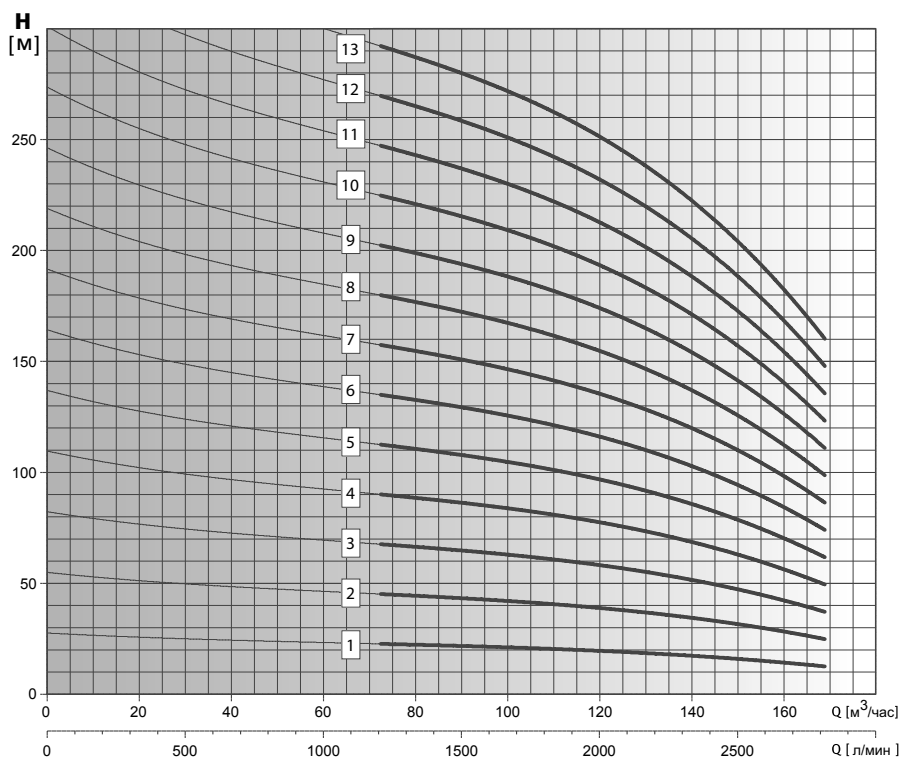
ГИДРАВЛИЧЕСКИЕ ХАРАКТЕРИСТИКИ SE8

Модель насоса	P2		Ток, А 3-400 В	л/мин м³/час	Напор, м																		
	кВт	НР			0	1200	1400	1600	1800	2000	2200	2400	2600	2800	0	72	84	96	108	120	132	144	156
SE8 INX 124-1-6"/9,2	9,2	12,5	19,9	27	23	22	21	20	19	18	16	15	12	54	45	43	41	40	38	36	33	29	24
SE8 INX 124-2-6"/18,5	18,5	25,0	38,3	81	68	65	62	59	57	54	49	44	36	108	90	86	83	79	76	72	66	58	48
SE8 INX 124-3-6"/26	26,0	35,0	52,9	135	113	108	104	99	95	90	82	73	60	162	135	129	124	119	114	108	98	87	72
SE8 INX 124-4-6"/37	37,0	50,0	75,8	189	158	151	145	139	133	126	115	102	84	216	180	172	166	158	152	144	131	116	96
SE8 INX 124-5-8"/44	44,0	60,0	86,3	243	203	194	186	178	171	162	148	131	108	280	243	237	228	218	209	198	180	160	132
SE8 INX 124-6-8"/55	55,0	75,0	106,2	270	225	215	207	198	190	180	164	145	120	297	248	237	228	218	209	198	180	160	132
SE8 INX 124-7-8"/66	66,0	90,0	126,0	324	270	255	246	236	226	216	197	174	144	351	293	280	269	257	247	234	213	189	156
SE8 INX 124-8-8"/66	66,0	90,0	126,0																				
SE8 INX 124-9-8"/75	75,0	100,0	143,2																				
SE8 INX 124-10-8"/92	92,0	125,0	175,1																				
SE8 INX 124-11-8"/92	92,0	125,0	175,1																				
SE8 INX 124-12-10"/110	110,0	150,0	207,0																				
SE8 INX 124-13-10"/110	110,0	150,0	207,0																				

* Гидравлические характеристики соответствуют жидкостям с плотностью $\rho = 1,0 \text{ кг/дм}^3$ и кинематической вязкостью $\nu = 1 \text{ мм}^2/\text{сек.}$

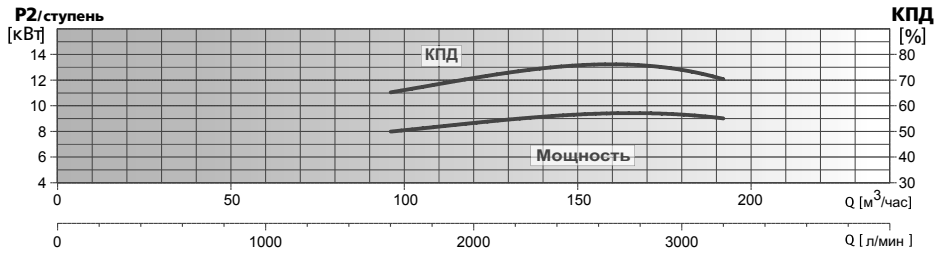
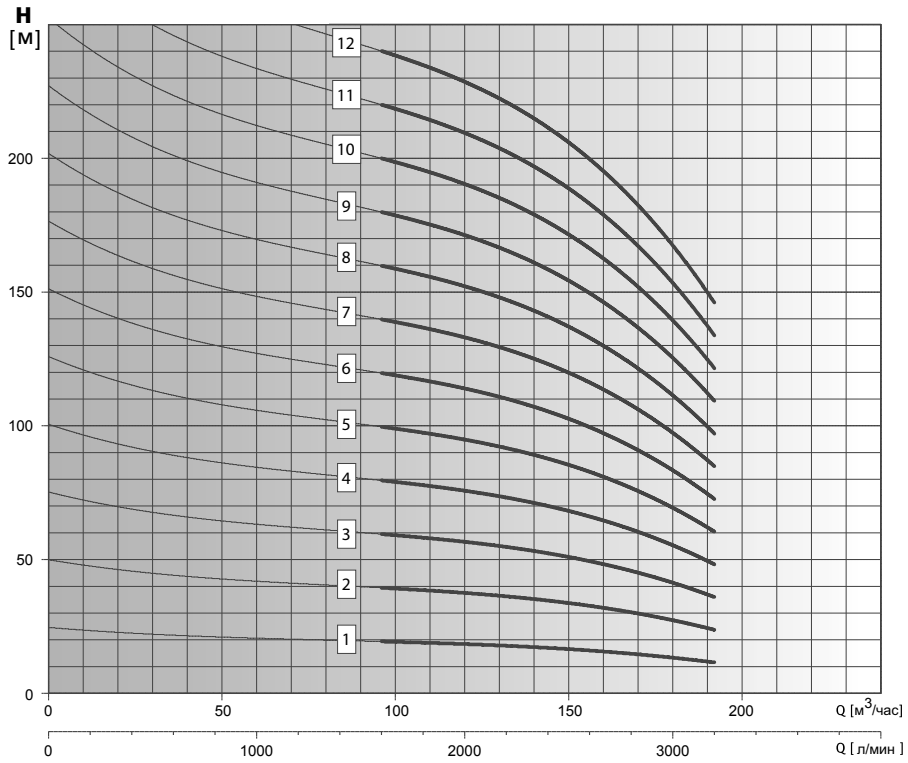

Модель насоса	P2		Ток, А 3~400 В	л/мин	Напор, м													
	кВт	НР			0	1600	1800	2000	2200	2400	2600	2800	3000	3200				
SE8 INX 140-1-6"/9,2	9,2	12,5	19,9	0	96	108	120	132	144	156	168	180	192					
SE8 INX 140-2-6"/18,5	18,5	25,0	38,3	50	60	68	76	84	92	100	108	116	124					
SE8 INX 140-3-6"/30	30,0	40,0	61,1	75	90	104	118	132	146	160	174	188	202					
SE8 INX 140-4-6"/37	37,0	50,0	75,8	100	120	140	160	180	200	220	240	260	280					
SE8 INX 140-5-8"/55	55,0	75,0	106,2	125	150	175	200	225	250	275	300	325	350					
SE8 INX 140-6-8"/55	55,0	75,0	106,2	150	180	210	240	270	300	330	360	390	420					
SE8 INX 140-7-8"/66	66,0	90,0	126,0	175	210	240	270	300	330	360	390	420	450					
SE8 INX 140-8-8"/75	75,0	100,0	143,2	200	240	280	320	360	400	440	480	520	560					
SE8 INX 140-9-8"/92	92,0	125,0	175,1	225	270	315	360	405	450	495	540	585	630					
SE8 INX 140-10-10"/110	110,0	150,0	207,0	250	300	350	400	450	500	550	600	650	700					
SE8 INX 140-11-10"/110	110,0	150,0	207,0	275	330	390	450	510	570	630	690	750	810					
SE8 INX 140-12-10"/110	110,0	150,0	207,0	300	360	420	480	540	600	660	720	780	840					

* Гидравлические характеристики соответствуют жидкостям с плотностью $\rho = 1,0 \text{ кг/дм}^3$ и кинематической вязкостью $\nu = 1 \text{ мм}^2/\text{сек}$.

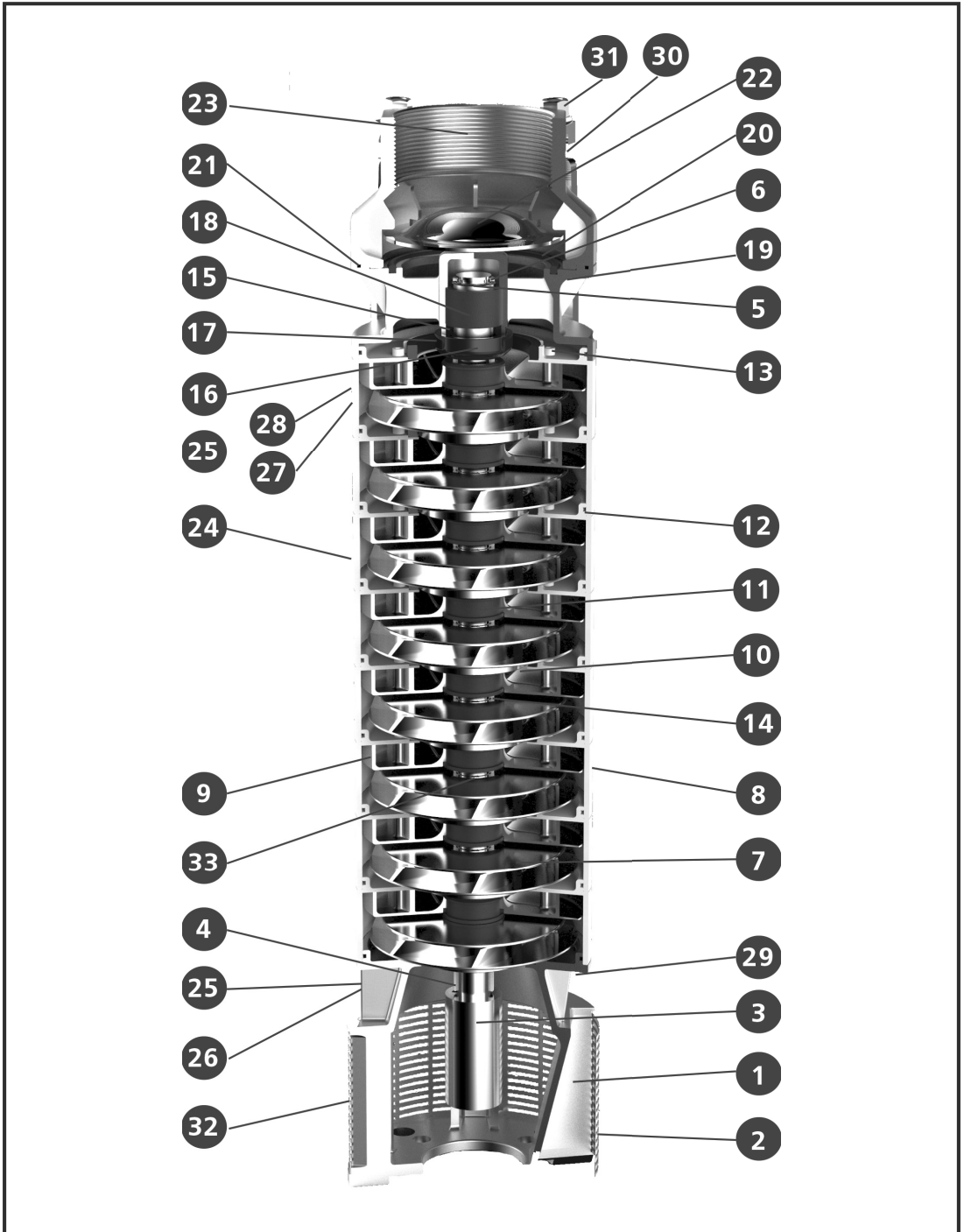

№	НАИМЕНОВАНИЕ ДЕТАЛИ	МАТЕРИАЛ
1	Адаптер для двигателя	AISI 304
2	Фильтр всасывающей части	AISI 304
3	Муфта	AISI 304
4	Втулка нижнего рабочего колеса	AISI 304
5	Вал	AISI 304
6	Стопорное кольцо	AISI 304
7	Рабочее колесо	AISI 304
8	Корпус ступени	AISI 304
9	Диффузор	AISI 304
10	Компенсационное кольцо	NBR
11	Втулка подшипника	NBR
12	Кольцо уплотнительное диффузора	NBR
13	Винт M5X12	AISI 304
14	Втулка	AISI 304
15	Втулка	AISI 304
16	Дефлектор	NORYL GFN2
17	Винт крепления дефлектора	AISI 304
18	Верхняя втулка подшипника	NBR
19	Напорный патрубок	AISI 304
20	Прокладка обратного клапана	NBR
21	Уплотнительное кольцо напорного патрубка	NBR
22	Обратный клапан	AISI 304
23	Корпус обратного клапана	AISI 304
24	Защита кабеля	AISI 304
25	Кронштейн защиты кабеля нижний	AISI 304
26	Винт крепления кронштейна поз.25 M4X10 (N.2)	AISI 304
27	Кронштейн защиты кабеля верхний	AISI 304
28	Винт крепления кронштейна поз.27 M4X10 (N.2)	AISI 304
29	Винт крепления адаптера (N.4)	AISI 304
30	Стяжка корпуса	AISI 304
31	Гайка	AISI 304
32	Винт крепления фильтра (N.2)	AISI 304
33	Шпонка	AISI 304
34	Прокладка	NBR

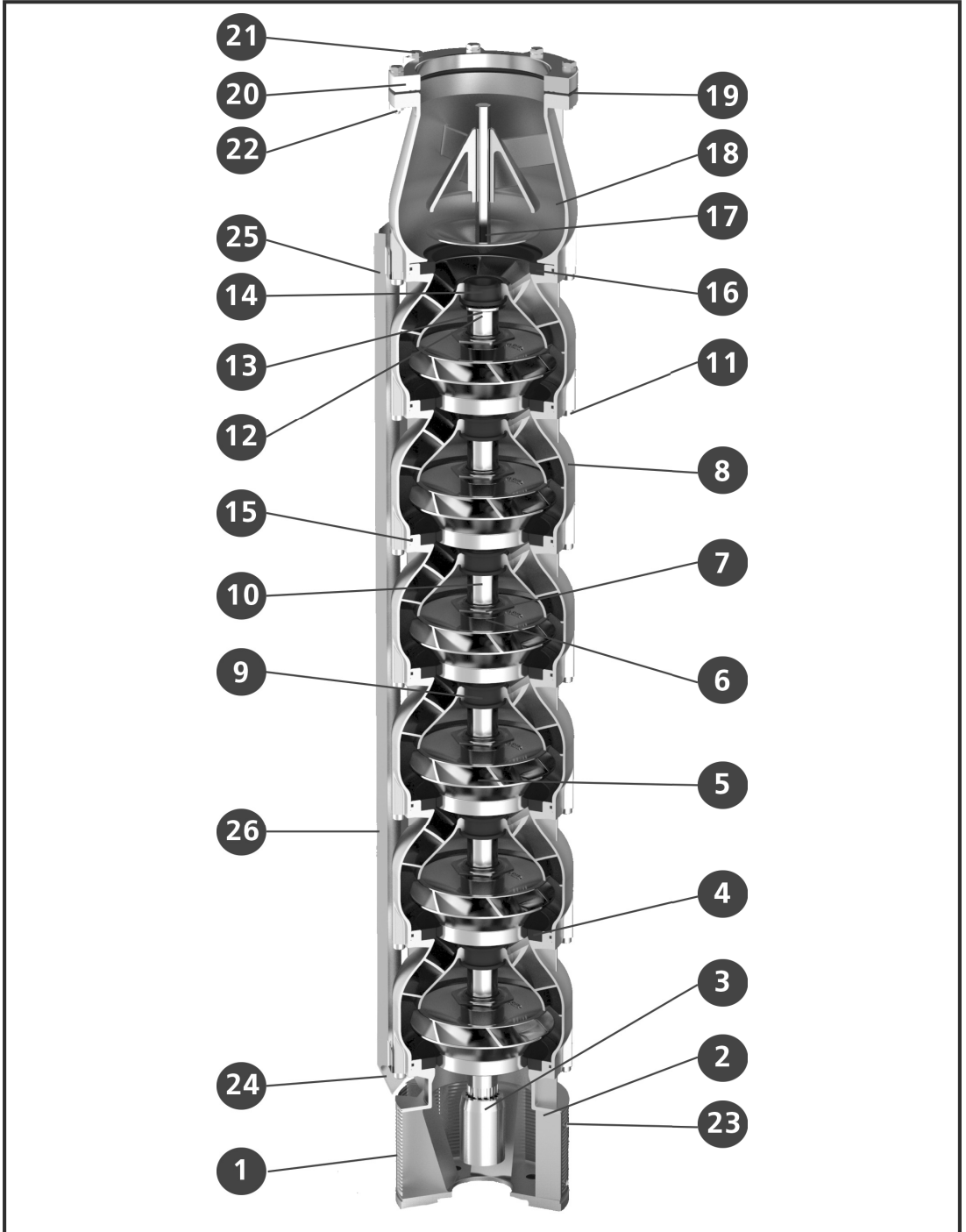

№	НАИМЕНОВАНИЕ ДЕТАЛИ	МАТЕРИАЛ
1	Фильтр всасывающей части	AISI 304
2	Адаптер для двигателя	AISI 304
3	Муфта	AISI 304
4	Компенсационное кольцо	NBR
5	Рабочее колесо	AISI 304
6	Шайба	AISI 304
7	Шестиугольное кольцо	AISI 304
8	Диффузор	AISI 304
9	Втулка подшипника	NBR
10	Вал	AISI 304
11	Винт крепежный (N.8)	AISI 304
12	Кольцо	AISI 304
13	Винт	AISI 304
14	Стопорное кольцо	PTFE+25% CARBON
15	Уплотнительное кольцо	NBR
16	Прокладка обратного клапана	NBR
17	Обратный клапан	AISI 304
18	Напорный патрубок	AISI 304
19	Прокладка уплотнительная ответного фланца	NBR
20	Ответный фланец	AISI 304
21	Винт крепления ответного фланца (N.8)	AISI 304
22	Гайка крепления ответного кольца (N.8)	AISI 304
23	Винт крепления фильтра (N.8)	AISI 304
24	Кронштейн защиты кабеля нижний	AISI 304
25	Кронштейн защиты кабеля верхний	AISI 304
26	Защита кабеля	AISI 304

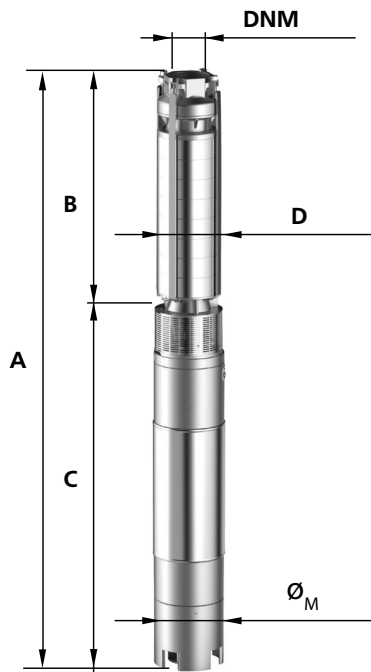
РАЗМЕРЫ И ВЕС SE8*
SE8 INX

МОДЕЛЬ НАСОСА	РАЗМЕРЫ, ММ							DNM	ФЛАНЕЦ ОТВЕТНЫЙ, ВР	МАССА, КГ	
	A	B	C	D	ДИАМЕТР ЭЛЕКТРОДВИГАТЕЛЯ (Ø _M)					НАСОС	НАСОС В СБОРЕ С ЭЛЕКТРОДВИГАТЕЛЕМ
					6"	8"	10"				
SE8 INX 27-4-6"/9,2	1381	630	751	190	145	-	-	4"	-	30	90
SE8 INX 27-5-6"/11	1491	680	811	190	145	-	-	4"	-	33	99
SE8 INX 27-6-6"/13	1571	730	841	190	145	-	-	4"	-	37	107
SE8 INX 27-7-6"/15	1711	780	931	190	145	-	-	4"	-	40	115
SE8 INX 27-9-6"/18,5	1871	880	991	190	145	-	-	4"	-	47	130
SE8 INX 27-10-6"/22	2001	930	1071	190	145	-	-	4"	-	51	143
SE8 INX 27-12-6"/26	2211	1030	1181	190	145	-	-	4"	-	58	158
SE8 INX 27-14-6"/30	2381	1130	1251	190	145	-	-	4"	-	65	173
SE8 INX 27-17-6"/37	2621	1280	1341	190	145	-	-	4"	-	75	193
SE8 INX 27-21-8"/44	2603	1480	1123	190	-	190	-	4"	-	89	267
SE8 INX 27-26-8"/55	2963	1730	1233	190	-	190	-	4"	-	107	307
SE8 INX 36-3-6"/11	1391	580	811	190	145	-	-	4"	-	27	92
SE8 INX 36-4-6"/15	1561	630	931	190	145	-	-	4"	-	30	105
SE8 INX 36-5-6"/18,5	1671	680	991	190	145	-	-	4"	-	34	117
SE8 INX 36-6-6"/22	1801	730	1071	190	145	-	-	4"	-	38	130
SE8 INX 36-8-6"/26	2011	830	1181	190	145	-	-	4"	-	45	145
SE8 INX 36-9-6"/30	2131	880	1251	190	145	-	-	4"	-	49	157
SE8 INX 36-11-6"/37	2321	980	1341	190	145	-	-	4"	-	56	174
SE8 INX 36-13-8"/44	2203	1080	1123	190	-	190	-	4"	-	64	242
SE8 INX 36-16-8"/55	2463	1230	1233	190	-	190	-	4"	-	75	275
SE8 INX 36-19-8"/66	2683	1380	1303	190	-	190	-	4"	-	86	300
SE8 INX 36-22-8"/75	2913	1530	1383	190	-	190	-	4"	-	97	327
SE8 INX 50-2-6"/9,2	1299	548	751	190	145	-	-	4"	-	24	84
SE8 INX 50-3-6"/13	1448	607	841	190	145	-	-	4"	-	28	98
SE8 INX 50-4-6"/18,5	1657	666	991	190	145	-	-	4"	-	32	115
SE8 INX 50-5-6"/22	1796	725	1071	190	145	-	-	4"	-	36	128

* Габаритные размеры, вес и внешний вид насосных агрегатов являются приблизительными, и могут отличаться от фактических.

РАЗМЕРЫ И ВЕС SE8*
SE8 INX

МОДЕЛЬ НАСОСА	РАЗМЕРЫ, ММ							DNM	ФЛАНЕЦ ОТВЕТНЫЙ, ВР	МАССА, КГ	
	А	В	С	D	ДИАМЕТР ЭЛЕКТРОДВИГАТЕЛЯ (D _н)					НАСОС	НАСОС В СБОРЕ С ЭЛЕКТРОДВИГАТЕЛЕМ
					6"	8"	10"				
SE8 INX 50-6-6*/26	1965	784	1181	190	145	-	-	4"	-	40	140
SE8 INX 50-7-6*/30	2094	843	1251	190	145	-	-	4"	-	44	152
SE8 INX 50-9-6*/37	2302	961	1341	190	145	-	-	4"	-	52	170
SE8 INX 50-10-8*/44	2143	1020	1123	190	-	190	-	4"	-	56	234
SE8 INX 50-13-8*/55	2430	1197	1233	190	-	190	-	4"	-	68	268
SE8 INX 50-15-8*/66	2618	1315	1303	190	-	190	-	4"	-	76	290
SE8 INX 50-17-8*/75	2816	1433	1383	190	-	190	-	4"	-	84	314
SE8 INX 78-1-6*/7,5	1226	525	701	190	145	-	-	125	5"	19	74
SE8 INX 78-2-6*/11	1461	650	811	190	145	-	-	125	5"	26	91
SE8 INX 78-3-6*/18,5	1766	775	991	190	145	-	-	125	5"	32	115
SE8 INX 78-4-6*/26	2081	900	1181	190	145	-	-	125	5"	39	139
SE8 INX 78-5-6*/30	2276	1025	1251	190	145	-	-	125	5"	45	153
SE8 INX 78-6-6*/37	2491	1150	1341	190	145	-	-	125	5"	52	170
SE8 INX 78-7-8*/44	2398	1275	1123	190	-	190	-	125	5"	58	236
SE8 INX 78-8-8*/55	2633	1400	1233	190	-	190	-	125	5"	65	265
SE8 INX 78-9-8*/55	2758	1525	1233	190	-	190	-	125	5"	71	271
SE8 INX 78-10-8*/66	2953	1650	1303	190	-	190	-	125	5"	78	292
SE8 INX 78-11-8*/66	3078	1775	1303	190	-	190	-	125	5"	84	298
SE8 INX 78-12-8*/75	3283	1900	1383	190	-	190	-	125	5"	91	321
SE8 INX 78-13-8*/75	3408	2025	1383	190	-	190	-	125	5"	97	327
SE8 INX 78-14-8*/92	3733	2150	1583	190	-	190	-	125	5"	104	374
SE8 INX 78-15-8*/92	3858	2275	1583	190	-	190	-	125	5"	110	380
SE8 INX 78-16-8*/92	3983	2400	1583	190	-	-	-	125	5"	117	387
SE8 INX 78-17-10*/110	4029	2525	1504	190	-	-	240	125	5"	123	473
SE8 INX 78-18-10*/110	4154	2650	1504	190	-	-	240	125	5"	130	480
SE8 INX 78-19-10*/110	4279	2775	1504	190	-	-	240	125	5"	136	486
SE8 INX 90-1-6*/7,5	1226	525	701	190	145	-	-	125	5"	19	74
SE8 INX 90-2-6*/13	1491	650	841	190	145	-	-	125	5"	26	91
SE8 INX 90-3-6*/22	1846	775	1071	190	145	-	-	125	5"	32	124
SE8 INX 90-4-6*/26	2081	900	1181	190	145	-	-	125	5"	39	139
SE8 INX 90-5-6*/37	2366	1025	1341	190	145	-	-	125	5"	45	163
SE8 INX 90-6-8*/44	2273	1150	1123	190	-	190	-	125	5"	52	230
SE8 INX 90-7-8*/44	2398	1275	1123	190	-	190	-	125	5"	58	236
SE8 INX 90-8-8*/55	2633	1400	1233	190	-	190	-	125	5"	65	265
SE8 INX 90-9-8*/66	2828	1525	1303	190	-	190	-	125	5"	71	285
SE8 INX 90-10-8*/66	2953	1650	1303	190	-	190	-	125	5"	78	292
SE8 INX 90-11-8*/75	3158	1775	1383	190	-	190	-	125	5"	84	314
SE8 INX 90-12-8*/92	3483	1900	1583	190	-	190	-	125	5"	91	361
SE8 INX 90-13-8*/92	3608	2025	1583	190	-	190	-	125	5"	97	367
SE8 INX 90-14-8*/92	3733	2150	1583	190	-	190	-	125	5"	104	374
SE8 INX 90-15-10*/110	3779	2275	1504	190	-	-	240	125	5"	110	460
SE8 INX 90-16-10*/110	3904	2400	1504	190	-	-	240	125	5"	117	467
SE8 INX 90-17-10*/110	4029	2525	1504	190	-	-	240	125	5"	123	473
SE8 INX 102-1-6*/7,5	1226	525	701	190	145	-	-	125	5"	19	74
SE8 INX 102-2-6*/15	1581	650	931	190	145	-	-	125	5"	26	101
SE8 INX 102-3-6*/22	1846	775	1071	190	145	-	-	125	5"	33	125
SE8 INX 102-4-6*/30	2151	900	1251	190	145	-	-	125	5"	40	148
SE8 INX 102-5-6*/37	2366	1025	1341	190	145	-	-	125	5"	47	165
SE8 INX 102-6-8*/44	2273	1150	1123	190	-	190	-	125	5"	53	231
SE8 INX 102-7-8*/55	2509	1275	1233	190	-	190	-	125	5"	60	260

* Габаритные размеры, вес и внешний вид насосных агрегатов являются приблизительными, и могут отличаться от фактических.

РАЗМЕРЫ И ВЕС SE8*
SE8 INX

МОДЕЛЬ НАСОСА	РАЗМЕРЫ, ММ							DNM	ФЛАНЕЦ ОТВЕТНЫЙ, ВР	МАССА, КГ	
	А	В	С	D	ДИАМЕТР ЭЛЕКТРОДВИГАТЕЛЯ (ϕ_n)					НАСОС	НАСОС В СБОРЕ С ЭЛЕКТРО- ДВИГАТЕЛЕМ
					6"	8"	10"				
SE8 INX 102-8-8"/66	2703	1400	1303	190	-	190	-	125	5"	67	281
SE8 INX 102-9-8"/66	2828	1525	1303	190	-	190	-	125	5"	74	288
SE8 INX 102-10-8"/75	3033	1650	1383	190	-	190	-	125	5"	81	311
SE8 INX 102-11-8"/92	3358	1775	1583	190	-	190	-	125	5"	87	357
SE8 INX 102-12-8"/92	3483	1900	1583	190	-	190	-	125	5"	94	364
SE8 INX 102-13-10"/110	3529	2025	1504	190	-	-	240	125	5"	101	451
SE8 INX 102-14-10"/110	3654	2150	1504	190	-	-	240	125	5"	108	458
SE8 INX 102-15-10"/110	3779	2275	1504	190	-	-	240	125	5"	115	465
SE8 INX 124-1-6"/9,2	1276	525	751	190	145	-	-	125	5"	20	80
SE8 INX 124-2-6"/18,5	1641	650	991	190	145	-	-	125	5"	27	110
SE8 INX 124-3-6"/26	1956	775	1181	190	145	-	-	125	5"	34	134
SE8 INX 124-4-6"/37	2241	900	1341	190	145	-	-	125	5"	41	159
SE8 INX 124-5-8"/44	2148	1025	1123	190	-	190	-	125	5"	48	226
SE8 INX 124-6-8"/55	2383	1150	1233	190	-	190	-	125	5"	55	255
SE8 INX 124-7-8"/66	2578	1275	1303	190	-	190	-	125	5"	62	276
SE8 INX 124-8-8"/66	2703	1400	1303	190	-	190	-	125	5"	69	283
SE8 INX 124-9-8"/75	2908	1525	1383	190	-	190	-	125	5"	76	306
SE8 INX 124-10-8"/92	3233	1650	1583	190	-	190	-	125	5"	83	353
SE8 INX 124-11-8"/92	3358	1775	1583	190	-	190	-	125	5"	90	360
SE8 INX 124-12-10"/110	3404	1900	1504	190	-	-	240	125	5"	97	447
SE8 INX 124-13-10"/110	3529	2025	1504	190	-	-	240	125	5"	104	454
SE8 INX 140-1-6"/9,2	1301	550	751	190	145	-	-	125	5"	60	80
SE8 INX 140-2-6"/18,5	1691	700	991	190	145	-	-	125	5"	83	111
SE8 INX 140-3-6"/30	2101	850	1251	190	145	-	-	125	5"	108	143
SE8 INX 140-4-6"/37	2341	1000	1341	190	145	-	-	125	5"	118	161
SE8 INX 140-5-8"/55	2383	1150	1233	190	-	190	-	125	5"	200	250
SE8 INX 140-6-8"/55	2533	1300	1233	190	-	190	-	125	5"	200	258
SE8 INX 140-7-8"/66	2753	1450	1303	190	-	190	-	125	5"	214	279
SE8 INX 140-8-8"/75	2983	1600	1383	190	-	190	-	125	5"	230	303
SE8 INX 140-9-8"/92	3333	1750	1583	190	-	190	-	125	5"	270	350
SE8 INX 140-10-10"/110	3404	1900	1504	190	-	-	240	125	5"	300	650
SE8 INX 140-11-10"/110	3554	2050	1504	190	-	-	240	125	5"	300	650
SE8 INX 140-12-10"/110	3704	2200	1504	190	-	-	240	125	5"	300	650

* Габаритные размеры, вес и внешний вид насосных агрегатов являются приблизительными, и могут отличаться от фактических.

**ПОГРУЖНЫЕ НАСОСЫ
СЕРИИ SE10 ДЛЯ СКВАЖИН
ДИАМЕТРОМ 10" И БОЛЕЕ**



CAST

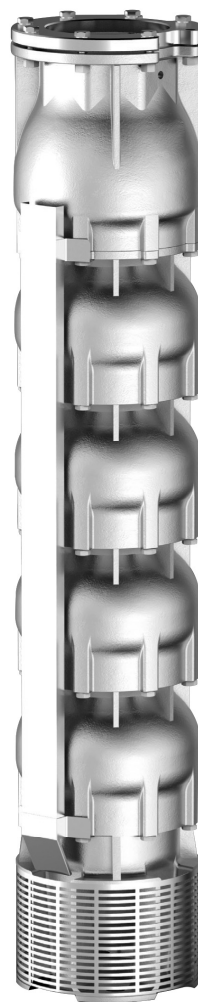

INX

ОБЛАСТИ ПРИМЕНЕНИЯ

- Системы водоснабжения и повышения давления
- Системы орошения и пожаротушения
- Промышленное охлаждение и технологические процессы
- Горная промышленность, дренаж и откачка воды
- Фонтаны
и многое другое

РАСШИФРОВКА ОБОЗНАЧЕНИЯ

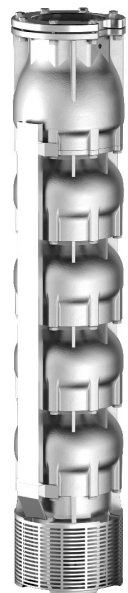
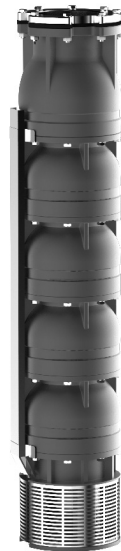
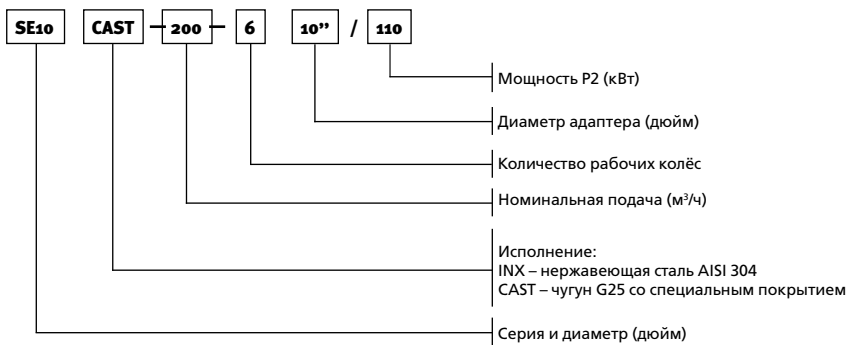

ЭКСПЛУАТАЦИОННЫЕ ОГРАНИЧЕНИЯ

- Максимальный расход: до 348 куб. м/час
- Максимальный напор: до 360 м вод. ст. (36 бар)
- Мощность одного насоса: от 13 до 221 кВт
- Температура окружающей среды: до +30°C
- Температура перекачиваемой воды: до +30°C
- Содержание взвешенных частиц: до 50 г/м³

ДИАПАЗОН ГИДРАВЛИЧЕСКИХ ХАРАКТЕРИСТИК ПОГРУЖНЫХ НАСОСОВ СЕРИИ SE10 CAST

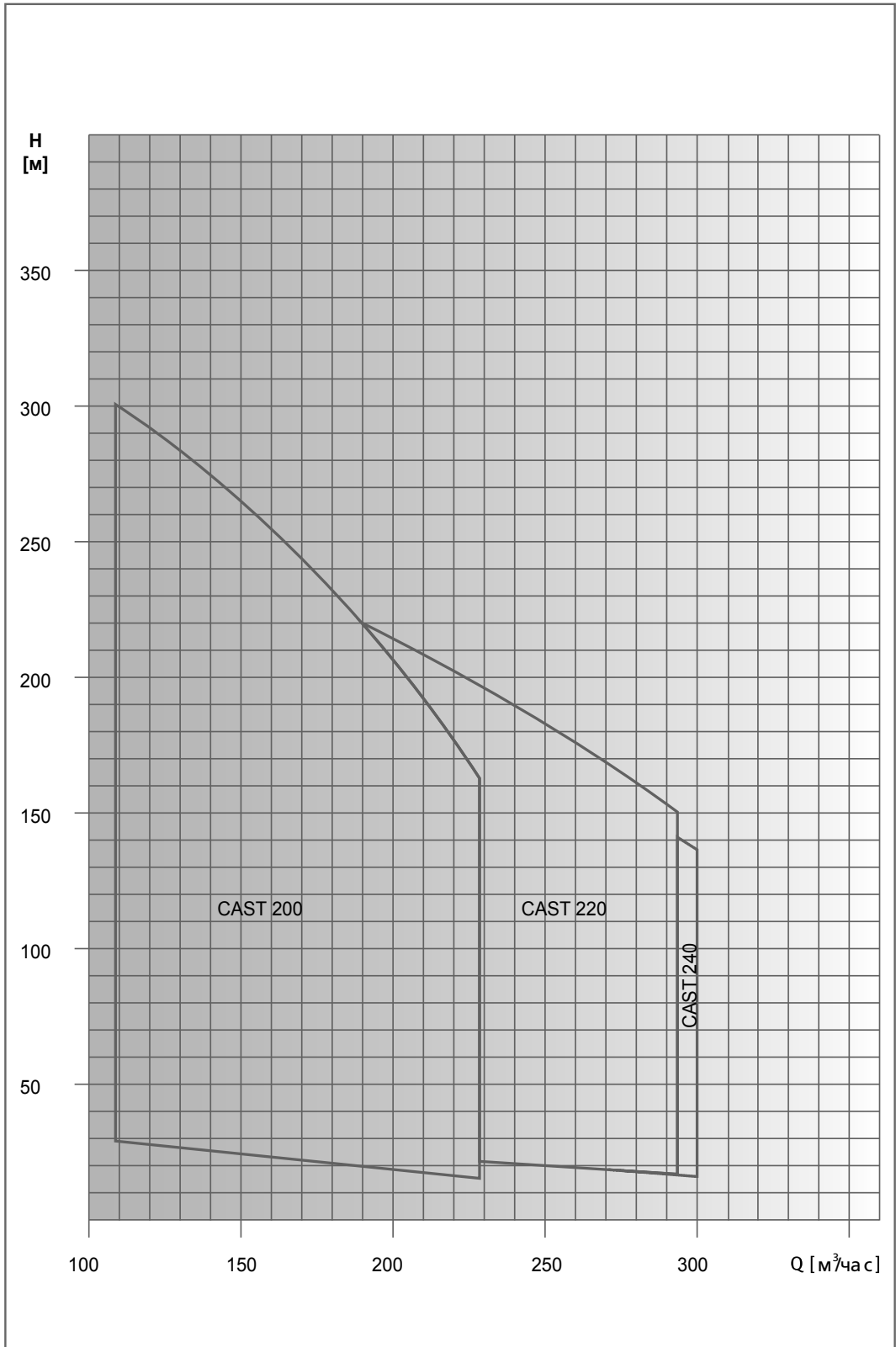

* Гидравлические характеристики соответствуют жидкостям с плотностью $\rho = 1,0 \text{ кг/дм}^3$ и кинематической вязкостью $\nu = 1 \text{ мм}^2/\text{сек}$.

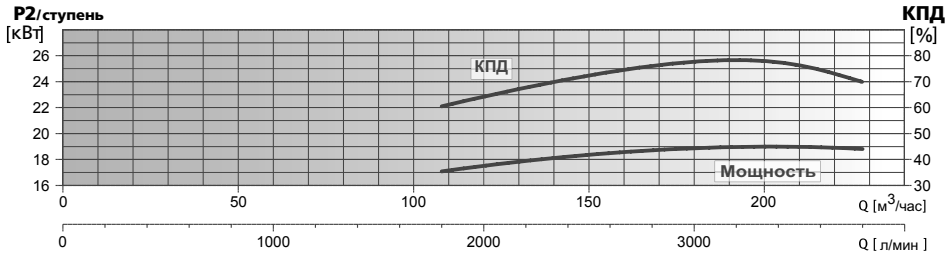
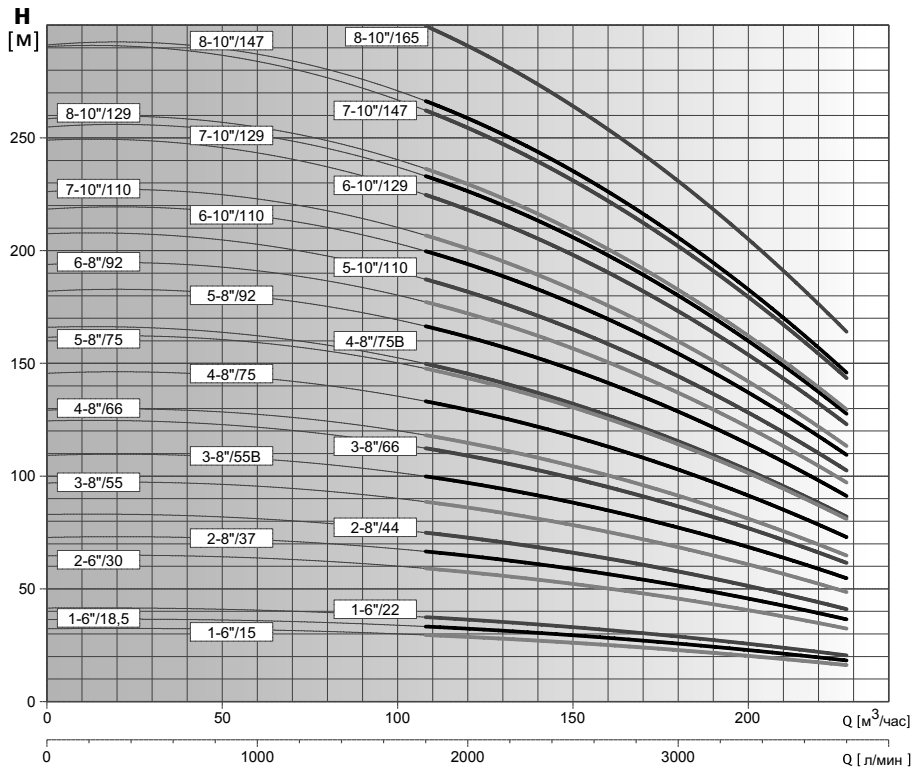

Модель насоса	P2		Ток, А 3-400 В	л/мин м³/час	Напор, м							
	кВт	НР			0	1800	2200	2600	3000	3400	3800	
SE10 CAST 200-1-6\"/>15,0	20,0	31,5	0	108	132	156	180	204	228	16		
SE10 CAST 200-1-6\"/>18,5	25,0	38,3	37	33	31	29	27	22	18	18		
SE10 CAST 200-1-6\"/>22,0	30,0	45,1	42	37	35	32	30	25	20	20		
SE10 CAST 200-2-6\"/>30,0	40,0	61,1	65	58	55	50	48	40	32	32		
SE10 CAST 200-2-8\"/>37,0	50,0	73,0	73	66	62	57	54	45	36	36		
SE10 CAST 200-2-8\"/>44,0	60,0	86,3	83	74	70	64	60	50	40	40		
SE10 CAST 200-3-8\"/>55,0	75,0	106,2	97	88	83	76	71	59	47	47		
SE10 CAST 200-3-8\"/>55,0	75,0	106,2	110	99	94	86	80	67	53	53		
SE10 CAST 200-3-8\"/>66,0	90,0	126,0	125	111	105	96	90	75	60	60		
SE10 CAST 200-4-8\"/>66,0	90,0	126,0	130	117	110	101	95	79	63	63		
SE10 CAST 200-4-8\"/>75,0	100,0	143,2	146	132	125	114	107	90	71	71		
SE10 CAST 200-4-8\"/>75,0	100,0	143,2	166	148	140	128	120	100	80	80		
SE10 CAST 200-5-8\"/>75,0	100,0	143,2	162	146	138	126	119	99	79	79		
SE10 CAST 200-5-8\"/>92,0	125,0	175,1	183	165	156	143	134	112	89	89		
SE10 CAST 200-6-8\"/>92,0	125,0	175,1	194	175	166	151	143	119	95	95		
SE10 CAST 200-5-10\"/>110,0	150,0	207,0	208	185	175	160	150	125	100	100		
SE10 CAST 200-6-10\"/>110,0	150,0	207,0	220	198	187	172	161	134	107	107		
SE10 CAST 200-7-10\"/>110,0	150,0	207,0	227	204	193	176	167	139	111	111		
SE10 CAST 200-6-10\"/>129,0	175,0	245,3	250	222	210	192	180	150	120	120		
SE10 CAST 200-7-10\"/>129,0	175,0	245,3	256	231	218	200	188	157	125	125		
SE10 CAST 200-8-10\"/>129,0	175,0	245,3	259	234	221	202	190	158	126	126		
SE10 CAST 200-7-10\"/>147,0	200,0	277,2	291	259	245	224	210	175	140	140		
SE10 CAST 200-8-10\"/>147,0	200,0	277,2	293	264	250	229	214	179	142	142		
SE10 CAST 200-8-10\"/>165,0	225,0	313,3	333	296	280	256	240	200	160	160		

* Гидравлические характеристики соответствуют жидкостям с плотностью $\rho = 1,0 \text{ кг/дм}^3$ и кинематической вязкостью $\nu = 1 \text{ мм}^2/\text{сек.}$

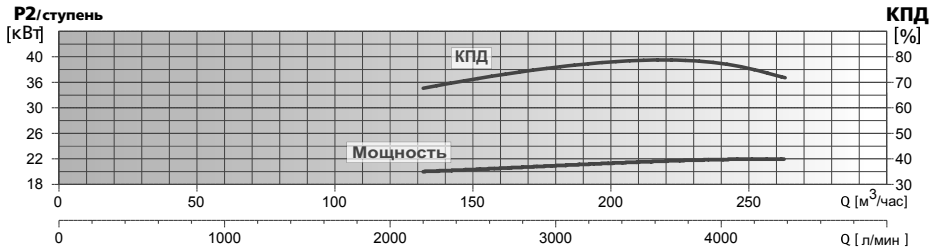
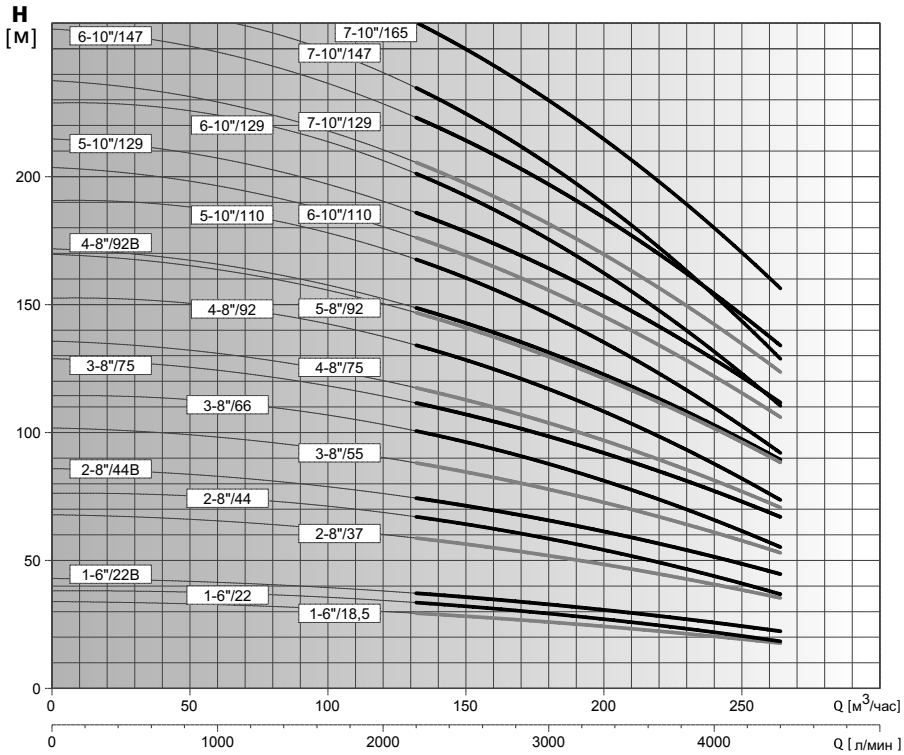
ГИДРАВЛИЧЕСКИЕ ХАРАКТЕРИСТИКИ SE10

Модель насоса	P2		Ток, А 3-400 В	л/мин м³/час	Напор, м														
	кВт	НР			0	2200	2600	3000	3400	3800	4200	4400							
SE10 CAST 220-1-6"/18,5	18,5	25,0	38,3	0	132	156	180	204	228	252	264	34	29	28	26	24	22	19	16
SE10 CAST 220-1-6"/22	22,0	30,0	45,1	38	33	31	29	27	25	21	17	43	37	35	33	30	28	24	22
SE10 CAST 220-1-6"/22B	22,0	30,0	45,1	43	37	35	33	30	28	24	22	68	58	55	52	48	44	38	33
SE10 CAST 220-2-8"/37	37,0	50,0	73,0	68	58	55	52	48	44	38	33	77	66	62	59	54	50	43	35
SE10 CAST 220-2-8"/44	44,0	60,0	86,3	77	66	62	59	54	50	43	35	86	74	70	66	60	56	48	44
SE10 CAST 220-2-8"/44B	44,0	60,0	86,3	86	74	70	66	60	56	48	44	102	88	83	78	71	67	57	49
SE10 CAST 220-3-8"/55	55,0	75,0	106,2	102	88	83	78	71	67	57	49	115	99	94	88	80	75	64	52
SE10 CAST 220-3-8"/66	66,0	90,0	126,0	115	99	94	88	80	75	64	52	129	111	105	99	90	84	72	66
SE10 CAST 220-3-8"/75	75,0	100,0	143,2	129	111	105	99	90	84	72	66	136	117	110	104	95	89	76	66
SE10 CAST 220-4-8"/75	75,0	100,0	143,2	136	117	110	104	95	89	76	66	154	132	125	118	107	100	86	70
SE10 CAST 220-4-8"/92	92,0	125,0	175,1	154	132	125	118	107	100	86	70	172	148	140	132	120	112	96	88
SE10 CAST 220-4-8"/92B	92,0	125,0	175,1	172	148	140	132	120	112	96	88	170	146	138	130	119	111	95	82
SE10 CAST 220-5-10"/110	110,0	150,0	207,0	170	146	138	130	119	111	95	82	192	165	156	147	134	125	107	87
SE10 CAST 220-5-10"/110	110,0	150,0	207,0	192	165	156	147	134	125	107	87	204	175	166	156	143	133	114	98
SE10 CAST 220-5-10"/129	129,0	175,0	245,3	204	175	166	156	143	133	114	98	215	185	175	165	150	140	120	110
SE10 CAST 220-6-10"/129	129,0	175,0	245,3	215	185	175	165	150	140	120	110	230	198	187	176	161	150	128	104
SE10 CAST 220-7-10"/129	129,0	175,0	245,3	230	198	187	176	161	150	128	104	238	204	193	182	167	155	133	115
SE10 CAST 220-6-10"/147	147,0	200,0	277,2	238	204	193	182	167	155	133	115	258	222	210	198	180	168	144	132
SE10 CAST 220-7-10"/147	147,0	200,0	277,2	258	222	210	198	180	168	144	132	269	231	218	206	188	175	150	122
SE10 CAST 220-7-10"/165	165,0	225,0	313,3	269	231	218	206	188	175	150	122	301	259	245	231	210	196	168	154

* Гидравлические характеристики соответствуют жидкостям с плотностью $\rho = 1,0 \text{ кг/дм}^3$ и кинематической вязкостью $\nu = 1 \text{ мм}^2/\text{сек}$.

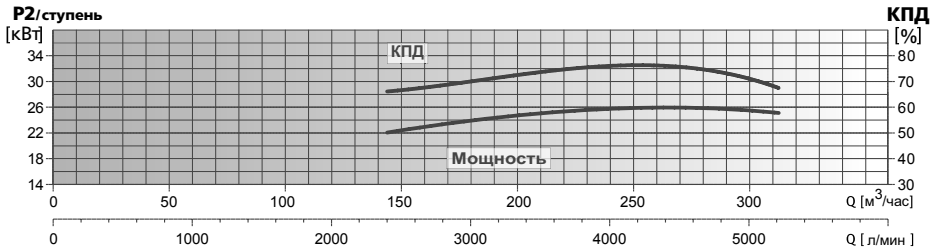
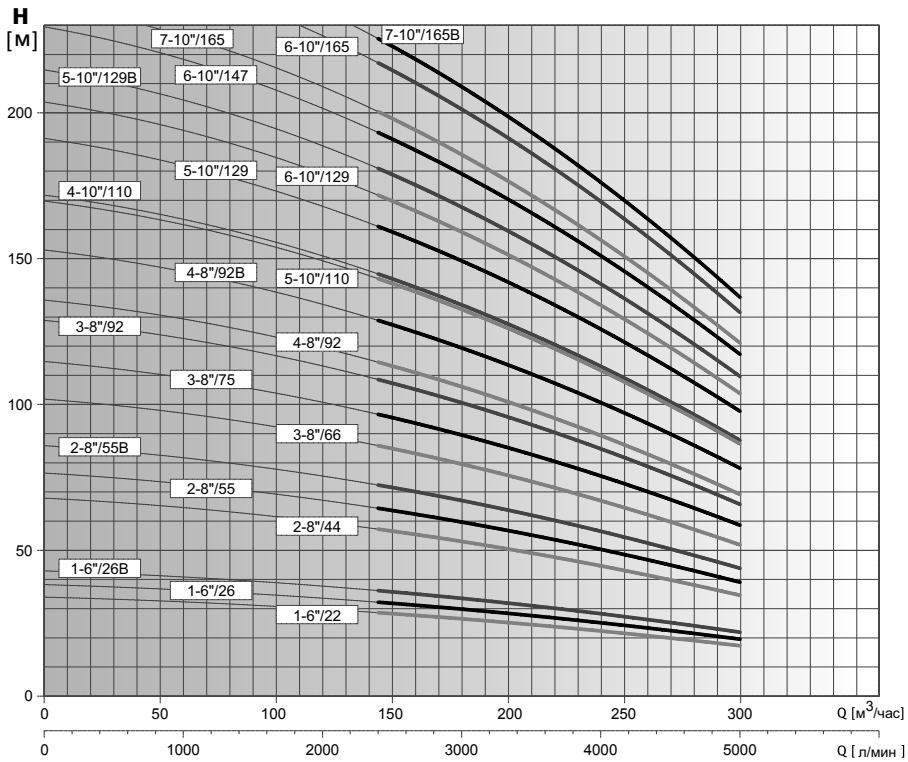

Модель насоса	P2		Ток, А 3-400 В	Напор, м																
	кВт	НР		0	2400	2800	3200	3600	4000	4400	4800	5000	л/мин	0	2400	2800	3200	3600	4000	4400
SE10 CAST 240-1-6\"/>																				

* Гидравлические характеристики соответствуют жидкостям с плотностью $\rho = 1,0 \text{ кг/дм}^3$ и кинематической вязкостью $\nu = 1 \text{ мм}^2/\text{сек.}$

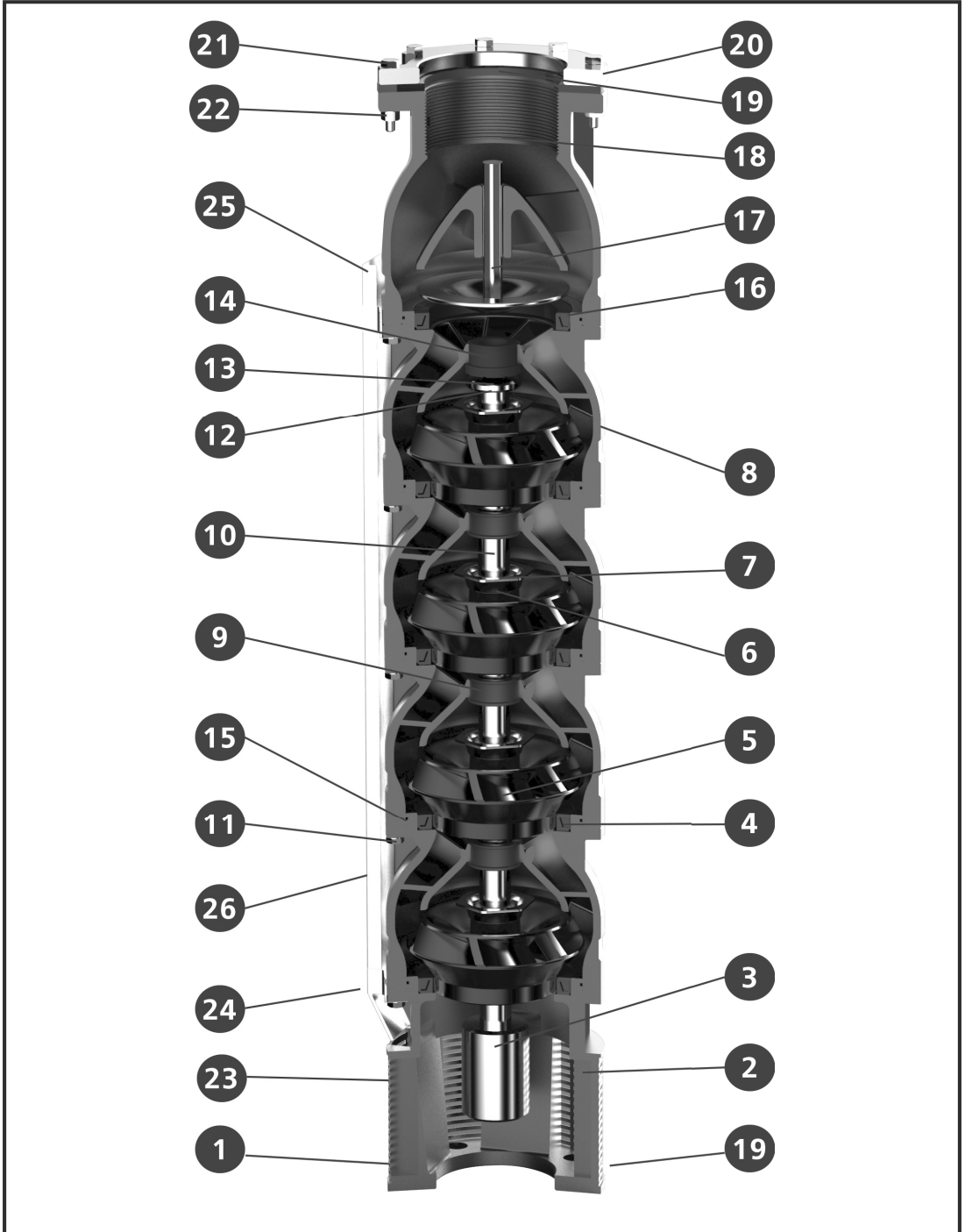

№	НАИМЕНОВАНИЕ ДЕТАЛИ	МАТЕРИАЛ
1	Фильтр всасывающей части	AISI 304
2	Адаптер для двигателя	CAST IRON
3	Муфта	AISI 304
4	Компенсационное кольцо	NBR
5	Рабочее колесо	CAST IRON
6	Шайба	AISI 304
7	Шестиугольное кольцо	AISI 304
8	Диффузор	CAST IRON
9	Втулка подшипника	NBR
10	Вал	AISI 304
11	Винт крепежный	AISI 304
12	Кольцо	AISI 304
13	Винт	AISI 304
14	Стопорное кольцо	PTFE+25% CARBON
15	Уплотнительное кольцо	NBR
16	Прокладка обратного клапана	NBR
17	Обратный клапан	AISI 304
18	Напорный патрубок	CAST IRON
19	Прокладка уплотнительная ответного фланца	NBR
20	Ответный фланец	IRON
21	Винт крепления ответного фланца (N.8)	AISI 304
22	Гайка крепления ответного фланца (N.8)	AISI 304
23	Винт крепления фильтра (N.8)	AISI 304
24	Кронштейн защиты кабеля нижний	AISI 304
25	Кронштейн защиты кабеля верхний	AISI 304
26	Защита кабеля	AISI 304

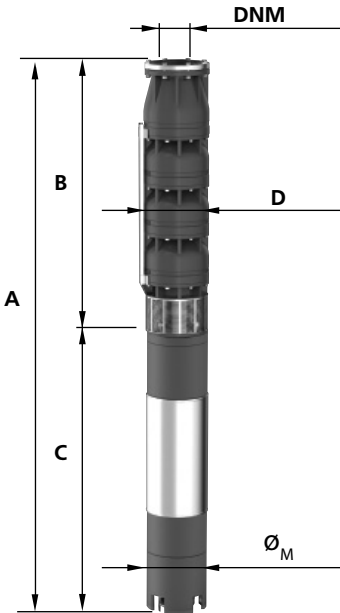
РАЗМЕРЫ И ВЕС SE10*
SE10 CAST

МОДЕЛЬ НАСОСА	РАЗМЕРЫ, ММ							DNM	ФЛАНЕЦ ОТВЕТНЫЙ, ВР	МАССА, КГ	
	A	B	C	D	ДИАМЕТР ЭЛЕКТРОДВИГАТЕЛЯ (Ø _н)					НАСОС	НАСОС В СБОРЕ С ЭЛЕКТРОДВИГАТЕЛЕМ
					6"	8"	10"				
SE10 CAST 200-1-6"/15	1556	625	931	250	145	-	-	150	6"	50	125
SE10 CAST 200-1-6"/18,5	1616	625	991	250	145	-	-	150	6"	50	133
SE10 CAST 200-1-6"/22	1696	625	1071	250	145	-	-	150	6"	50	142
SE10 CAST 200-2-6"/30	2056	805	1251	250	145	-	-	150	6"	68	176
SE10 CAST 200-2-8"/37	2146	805	1341	250	-	190	-	150	6"	68	186
SE10 CAST 200-2-8"/44	1928	805	1123	250	-	190	-	150	6"	68	246
SE10 CAST 200-3-8"/55	2218	985	1233	250	-	190	-	150	6"	87	287
SE10 CAST 200-3-8"/55B	2218	985	1233	250	-	190	-	150	6"	87	287
SE10 CAST 200-3-8"/66	2288	985	1303	250	-	190	-	150	6"	87	301
SE10 CAST 200-4-8"/66	2468	1165	1303	250	-	190	-	150	6"	105	319
SE10 CAST 200-4-8"/75	2548	1165	1383	250	-	190	-	150	6"	105	335
SE10 CAST 200-4-8"/75B	2548	1165	1383	250	-	190	-	150	6"	105	335
SE10 CAST 200-5-8"/75	2728	1345	1383	250	-	190	-	150	6"	124	354
SE10 CAST 200-5-8"/92	2928	1345	1583	250	-	190	-	150	6"	124	394
SE10 CAST 200-6-8"/92	3108	1525	1583	250	-	190	-	150	6"	142	412
SE10 CAST 200-5-10"/110	2849	1345	1504	250	-	-	240	150	6"	124	474
SE10 CAST 200-6-10"/110	3029	1525	1504	250	-	-	240	150	6"	142	492
SE10 CAST 200-7-10"/110	3209	1705	1504	250	-	-	240	150	6"	161	511
SE10 CAST 200-6-10"/129	3159	1525	1634	250	-	-	240	150	6"	142	427
SE10 CAST 200-7-10"/129	3339	1705	1634	250	-	-	240	150	6"	161	546
SE10 CAST 200-8-10"/129	3519	1885	1634	250	-	-	240	150	6"	179	564
SE10 CAST 200-7-10"/147	3439	1705	1734	250	-	-	240	150	6"	161	576
SE10 CAST 200-8-10"/147	3619	1885	1734	250	-	-	240	150	6"	179	594
SE10 CAST 200-8-10"/165	3739	1885	1854	250	-	-	240	150	6"	179	623
SE10 CAST 220-1-6"/18,5	1616	625	991	250	145	-	-	150	6"	83	133
SE10 CAST 220-1-6"/22	1696	625	1071	250	145	-	-	150	6"	92	142
SE10 CAST 220-1-6"/22B	1696	625	1071	250	145	-	-	150	6"	92	142

* Габаритные размеры, вес и внешний вид насосных агрегатов являются приблизительными, и могут отличаться от фактических.

РАЗМЕРЫ И ВЕС SE10*

МОДЕЛЬ НАСОСА	РАЗМЕРЫ, ММ							DNM	ФЛАНЕЦ ОТВЕТНЫЙ, ВР	МАССА, КГ	
	А	В	С	D	ДИАМЕТР ЭЛЕКТРОДВИГАТЕЛЯ (D _н)					НАСОС	НАСОС В СБОРЕ С ЭЛЕКТРО- ДВИГАТЕЛЕМ
					6"	8"	10"				
SE10 CAST 220-2-8*/37	2146	805	1341	250	-	190	-	150	6"	68	186
SE10 CAST 220-2-8*/44	1928	805	1123	250	-	190	-	150	6"	68	246
SE10 CAST 220-2-8*/44B	1928	805	1123	250	-	190	-	150	6"	68	246
SE10 CAST 220-3-8*/55	2218	985	1233	250	-	190	-	150	6"	87	287
SE10 CAST 220-3-8*/66	2288	985	1303	250	-	190	-	150	6"	87	301
SE10 CAST 220-3-8*/75	2368	985	1383	250	-	190	-	150	6"	87	317
SE10 CAST 220-4-8*/75	2548	1165	1383	250	-	190	-	150	6"	105	335
SE10 CAST 220-4-8*/92	2748	1165	1583	250	-	190	-	150	6"	105	375
SE10 CAST 220-4-8*/92B	2748	1165	1583	250	-	190	-	150	6"	105	375
SE10 CAST 220-5-8*/92	2928	1345	1583	250	-	190	-	150	6"	124	390
SE10 CAST 220-5-10*/110	2849	1345	1504	250	-	-	240	150	6"	124	474
SE10 CAST 220-6-10*/110	3029	1525	1504	250	-	-	240	150	6"	142	492
SE10 CAST 220-5-10*/129	2979	1345	1634	250	-	-	240	150	6"	124	509
SE10 CAST 220-6-10*/129	3159	1525	1634	250	-	-	240	150	6"	142	527
SE10 CAST 220-7-10*/129	3339	1705	1634	250	-	-	240	150	6"	161	546
SE10 CAST 220-6-10*/147	3259	1525	1734	250	-	-	240	150	6"	142	557
SE10 CAST 220-7-10*/147	3439	1705	1734	250	-	-	240	150	6"	161	576
SE10 CAST 220-7-10*/165	1696	1705	1734	250	-	-	240	150	6"	161	605
SE10 CAST 240-1-6*/22	1696	625	1071	250	145	-	-	150	6"	50	142
SE10 CAST 240-1-6*/26	1806	625	1181	250	145	-	-	150	6"	50	150
SE10 CAST 240-1-6*/26B	1806	625	1181	250	145	-	-	150	6"	50	150
SE10 CAST 240-2-8*/44	1928	805	1123	250	-	190	-	150	6"	68	246
SE10 CAST 240-2-8*/55	2038	805	1233	250	-	190	-	150	6"	68	268
SE10 CAST 240-2-8*/55B	2038	805	1233	250	-	190	-	150	6"	68	268
SE10 CAST 240-3-8*/66	2288	985	1303	250	-	190	-	150	6"	87	301
SE10 CAST 240-3-8*/75	2368	985	1383	250	-	190	-	150	6"	87	317
SE10 CAST 240-3-8*/92	2568	985	1583	250	-	190	-	150	6"	87	357
SE10 CAST 240-4-8*/92	2748	1165	1583	250	-	190	-	150	6"	105	375
SE10 CAST 240-4-8*/92B	2748	1165	1583	250	-	190	-	150	6"	105	375
SE10 CAST 240-4-10*/110	2669	1165	1504	250	-	-	240	150	6"	105	455
SE10 CAST 240-5-10*/110	2849	1345	1504	250	-	-	240	150	6"	124	474
SE10 CAST 240-5-10*/129	2979	1345	1634	250	-	-	240	150	6"	124	509
SE10 CAST 240-5-10*/129B	2979	1345	1634	250	-	-	240	150	6"	124	509
SE10 CAST 240-6-10*/129	3159	1525	1634	250	-	-	240	150	6"	142	527
SE10 CAST 240-6-10*/147	3259	1525	1734	250	-	-	240	150	6"	142	557
SE10 CAST 240-6-10*/165	3379	1525	1854	250	-	-	240	150	6"	142	586
SE10 CAST 240-7-10*/165	3559	1705	1854	250	-	-	240	150	6"	161	605
SE10 CAST 240-7-10*/165B	3559	1705	1854	250	-	-	240	150	6"	161	605

* Габаритные размеры, вес и внешний вид насосных агрегатов являются приблизительными, и могут отличаться от фактических.

ДИАПАЗОН ГИДРАВЛИЧЕСКИХ ХАРАКТЕРИСТИК ПОГРУЖНЫХ НАСОСОВ СЕРИИ SE10 INX

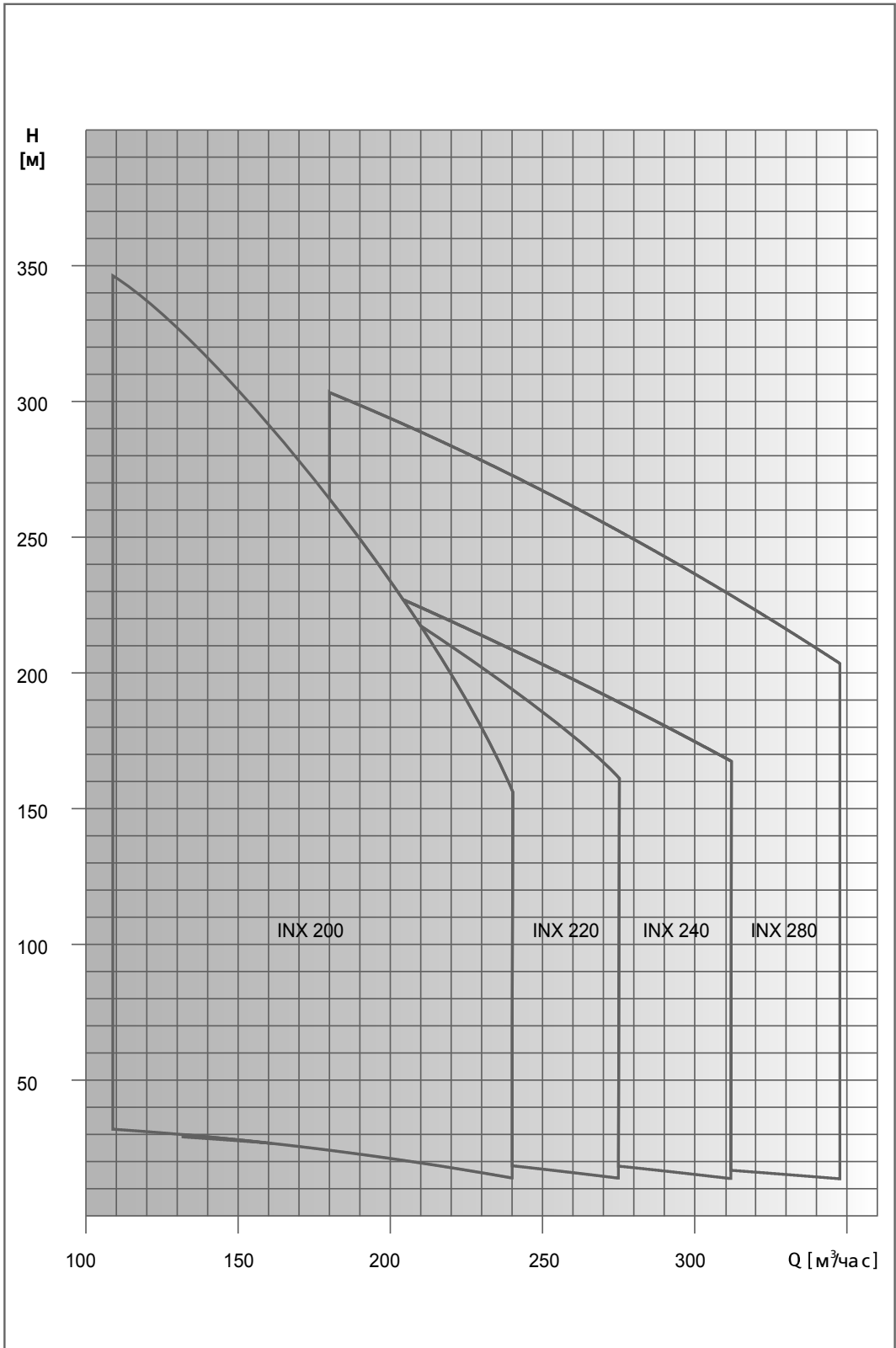

* Гидравлические характеристики соответствуют жидкостям с плотностью $\rho = 1,0 \text{ кг/дм}^3$ и кинематической вязкостью $\nu = 1 \text{ мм}^2/\text{сек}$.

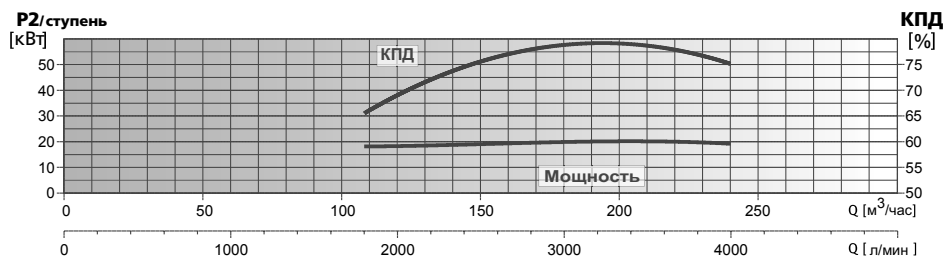
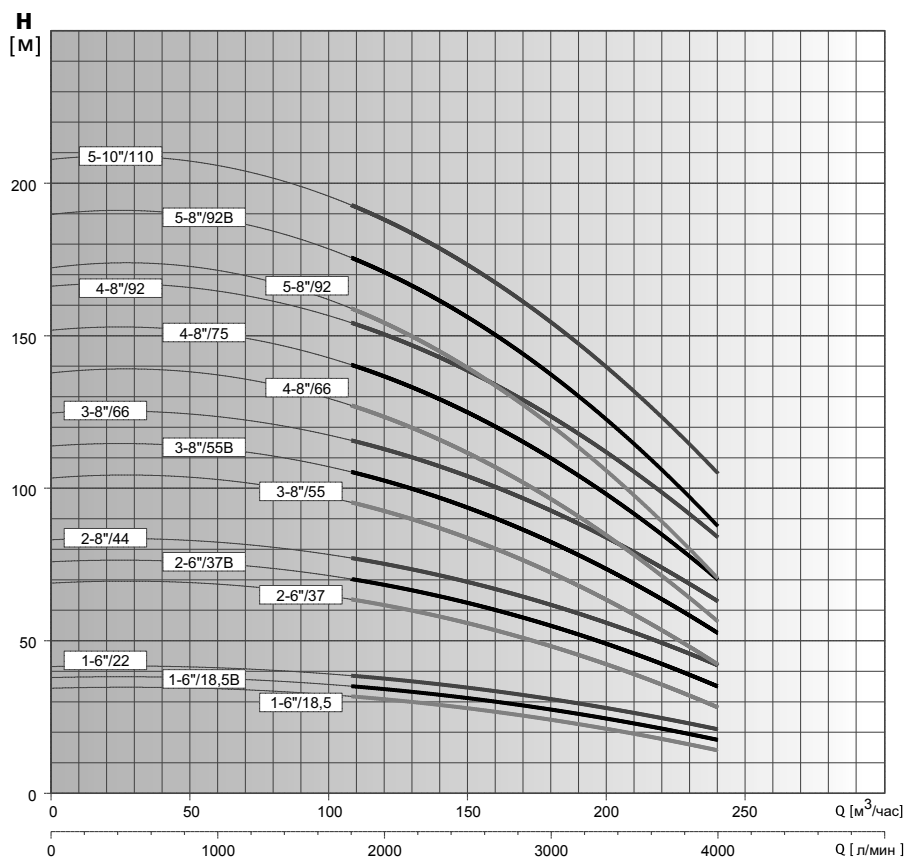
ГИДРАВЛИЧЕСКИЕ ХАРАКТЕРИСТИКИ SE10

Модель насоса	P2		Ток, А 3-400 В	л/мин м³/час	Напор, м							
	кВт	НР			0	1800	2200	2600	3000	3400	3800	4000
SE10 INX 200-1-6"/18,5	18,5	25,0	38,3	35	32	30	27	24	21	16	14	
SE10 INX 200-1-6"/18,5B	18,5	25,0	38,3	38	35	33	31	28	24	20	17	
SE10 INX 200-1-6"/22	22,0	30,0	45,1	42	38	36	34	31	28	23	21	
SE10 INX 200-2-6"/37	37,0	50,0	75,8	69	63	60	55	49	41	33	28	
SE10 INX 200-2-6"/37B	37,0	50,0	75,8	76	70	66	61	55	48	40	35	
SE10 INX 200-2-8"/44	44,0	60,0	86,3	83	77	73	68	62	55	47	41	
SE10 INX 200-3-8"/55	55,0	75,0	106,2	104	95	89	82	73	62	49	42	
SE10 INX 200-3-8"/55B	55,0	75,0	106,2	114	105	99	92	83	72	59	52	
SE10 INX 200-3-8"/66	66,0	90,0	126,0	125	115	109	102	93	83	70	62	
SE10 INX 200-4-8"/75	75,0	100,0	143,2	138	126	119	110	98	82	66	56	
SE10 INX 200-4-8"/75B	75,0	100,0	143,2	152	140	132	122	110	96	79	70	
SE10 INX 200-4-8"/92	92,0	125,0	175,1	166	154	146	136	124	110	94	82	
SE10 INX 200-5-8"/92	92,0	125,0	175,1	173	158	149	137	122	103	82	70	
SE10 INX 200-5-8"/92B	92,0	125,0	175,1	190	175	165	153	138	120	99	87	
SE10 INX 200-5-10"/110	110,0	150,0	207,0	208	192	182	170	155	138	117	103	

* Гидравлические характеристики соответствуют жидкостям с плотностью $\rho = 1,0 \text{ кг/дм}^3$ и кинематической вязкостью $\nu = 1 \text{ мм}^2/\text{сек.}$

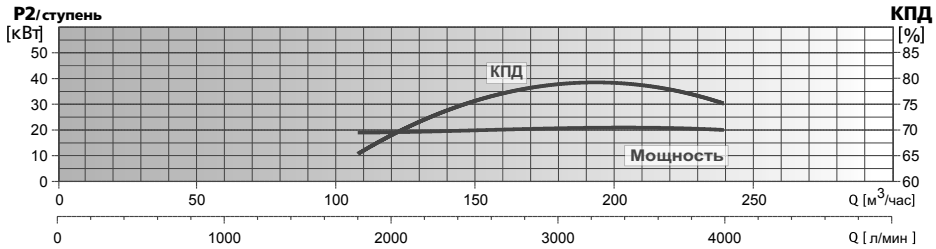
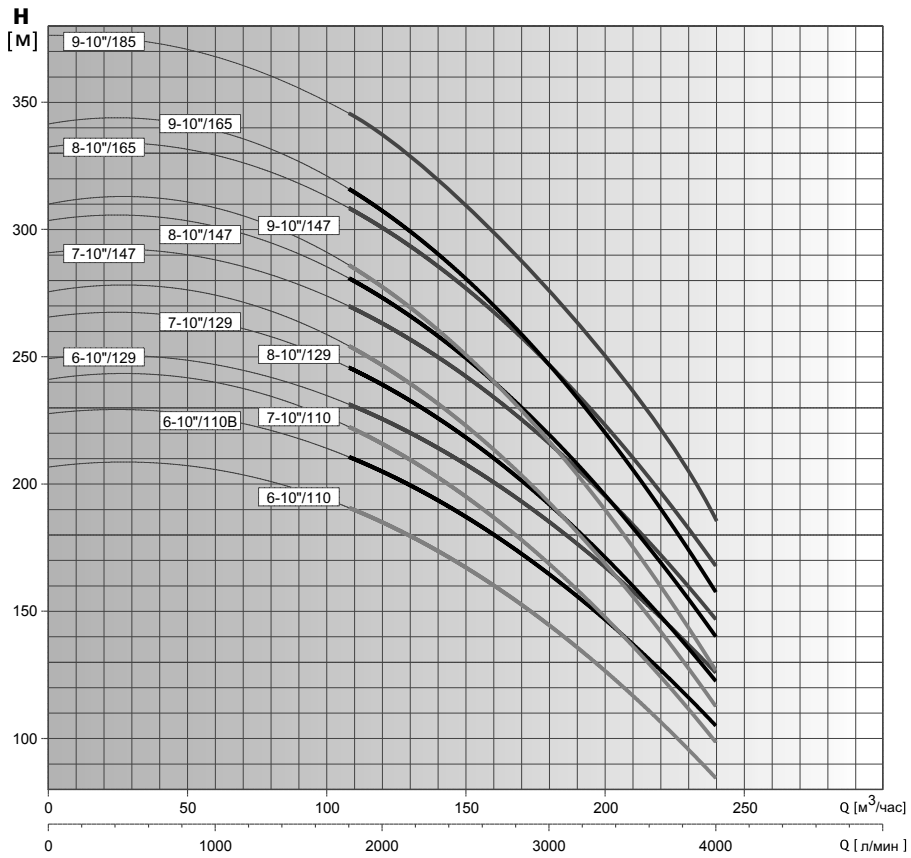
ГИДРАВЛИЧЕСКИЕ ХАРАКТЕРИСТИКИ SE10

Модель насоса	P2		Ток, А 3-400 В	л/мин м³/час	Напор, м															
	кВт	НР			0	1800	2200	2600	3000	3400	3800	4000	0	108	132	156	180	204	228	240
SE10 INX 200-6-10*/110	110,0	150,0	207,0	Напор, м	208	190	179	164	146	124	98	84								
SE10 INX 200-6-10*/110B	110,0	150,0	207,0		228	210	198	184	166	144	119	104								
SE10 INX 200-6-10*/129	129,0	175,0	245,3		250	230	218	204	186	166	140	124								
SE10 INX 200-7-10*/110	110,0	150,0	207,0		242	221	209	192	171	144	115	98								
SE10 INX 200-7-10*/129	129,0	175,0	245,3		266	245	231	214	193	168	139	122								
SE10 INX 200-7-10*/147	147,0	200,0	277,2		291	269	255	238	217	193	164	144								
SE10 INX 200-8-10*/129	129,0	175,0	245,3		277	253	238	219	195	165	131	112								
SE10 INX 200-8-10*/147	147,0	200,0	277,2		304	280	264	245	221	192	158	139								
SE10 INX 200-8-10*/165	165,0	225,0	313,3		333	307	291	272	248	221	187	165								
SE10 INX 200-9-10*/147	147,0	200,0	277,2		311	284	268	247	220	185	148	126								
SE10 INX 200-9-10*/165	165,0	225,0	313,3		342	315	297	275	248	216	178	157								
SE10 INX 200-9-10*/185	185,0	250,0	342,2		374	346	328	306	279	248	211	185								

* Гидравлические характеристики соответствуют жидкостям с плотностью $\rho = 1,0 \text{ кг/дм}^3$ и кинематической вязкостью $\nu = 1 \text{ мм}^2/\text{сек}$.

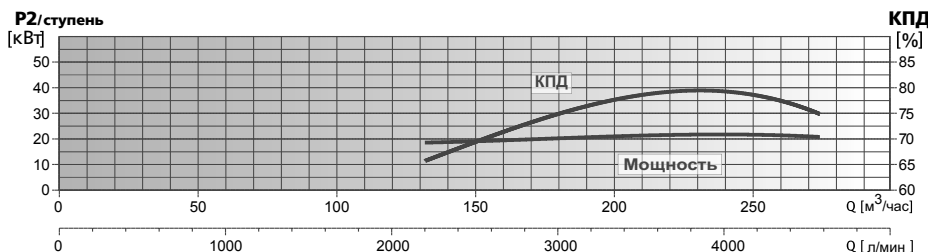
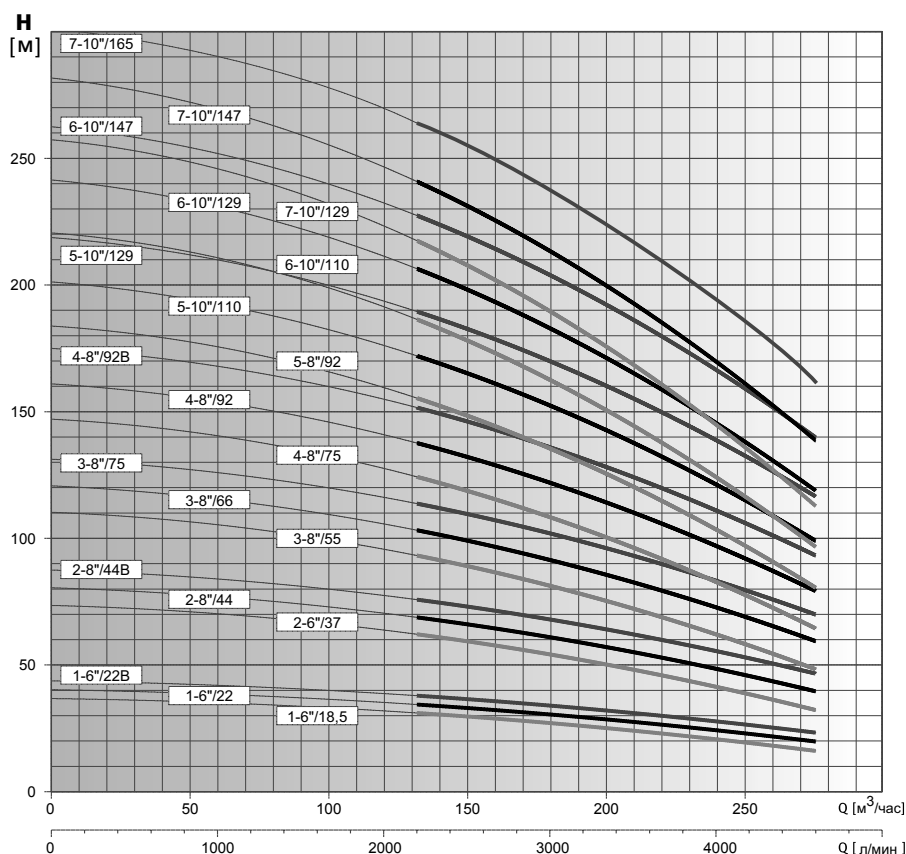

Модель насоса	P2		Ток, А 3-400 В	л/мин м³/час	Напор, м											
	кВт	НР			0	2200	2600	3000	3400	3800	4200	4600				
SE10 INX 220-1-6\"/>																

* Гидравлические характеристики соответствуют жидкостям с плотностью $\rho = 1,0 \text{ кг/дм}^3$ и кинематической вязкостью $\nu = 1 \text{ мм}^2/\text{сек.}$

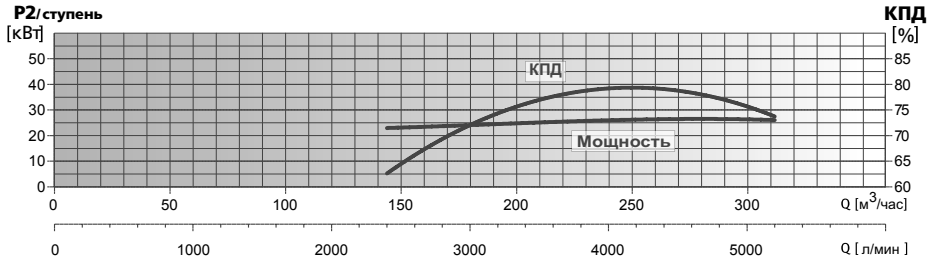
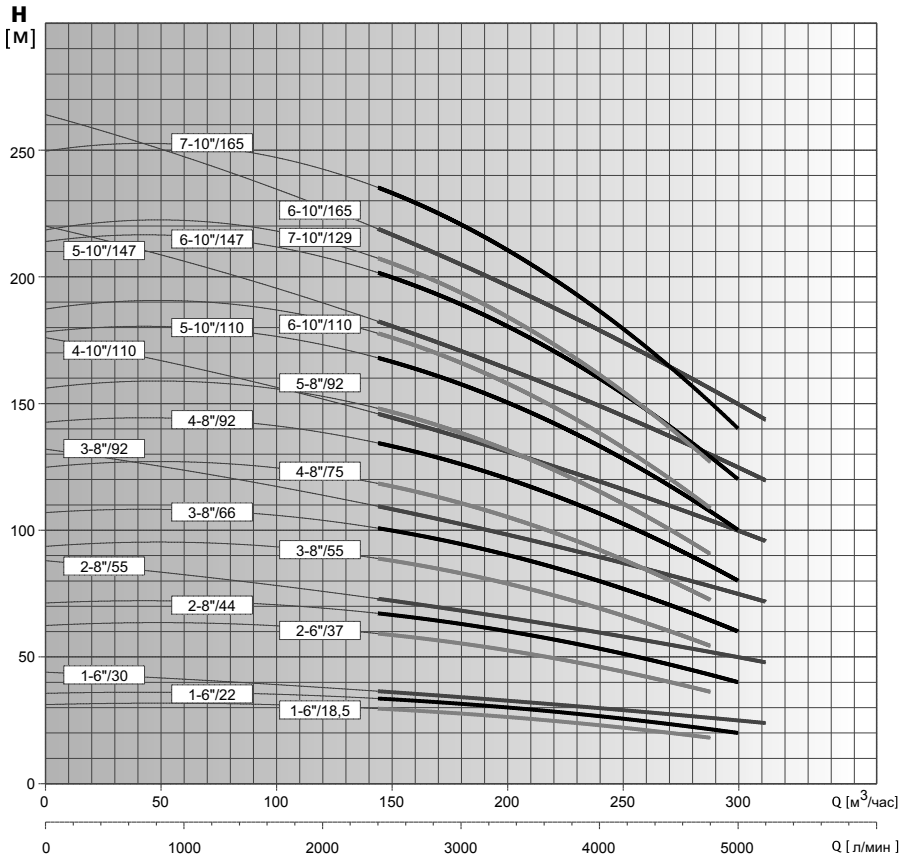

Модель насоса	P2		Ток А 3-400 В	л/мин м³/час	Напор, м											
	кВт	HP			0	2400	2800	3200	3600	4000	4400	4800	5000	5200		
SE10 INX 240-1-6"/18,5	18,5	25,0	38,3	Напор, м	31	29	28	27	25	23	21	18	-	-		
SE10 INX 240-1-6"/22	22,0	30,0	45,1		36	33	32	31	29	27	24	22	20	-		
SE10 INX 240-1-6"/30	30,0	40,0	61,1		44	37	35	34	32	30	28	26	25	24		
SE10 INX 240-2-6"/37	37,0	50,0	75,8		62	58	56	54	50	46	42	36	-	-		
SE10 INX 240-2-8"/44	44,0	60,0	86,3		72	66	64	62	58	54	48	44	40	-		
SE10 INX 240-2-8"/55	55,0	75,0	106,2		88	73	69	67	64	59	56	52	50	48		
SE10 INX 240-3-8"/55	55,0	75,0	106,2		94	88	85	81	76	70	63	53	-	-		
SE10 INX 240-3-8"/66	66,0	90,0	126,0		107	100	97	93	86	80	73	65	59	-		
SE10 INX 240-3-8"/92	92,0	125,0	175,1		132	110	104	101	96	89	83	78	75	72		
SE10 INX 240-4-8"/75	75,0	100,0	143,2		125	117	113	108	101	93	84	71	-	-		
SE10 INX 240-4-8"/92	92,0	125,0	175,1		143	133	129	124	115	107	97	87	79	-		
SE10 INX 240-4-10"/110	110,0	150,0	207,0		176	146	138	134	128	118	111	104	100	96		
SE10 INX 240-5-8"/92	92,0	125,0	175,1		156	146	141	135	126	116	105	89	-	-		
SE10 INX 240-5-10"/110	110,0	150,0	207,0		179	166	161	155	144	134	121	109	99	-		
SE10 INX 240-5-10"/147	147,0	200,0	277,2		220	183	173	168	160	148	139	130	125	120		
SE10 INX 240-6-10"/110	110,0	150,0	207,0		187	175	169	162	151	139	126	107	-	-		
SE10 INX 240-6-10"/147	147,0	200,0	277,2		215	199	193	186	173	161	145	131	119	-		
SE10 INX 240-6-10"/165	165,0	225,0	313,3		264	220	208	202	192	178	167	156	150	144		
SE10 INX 240-7-10"/129	129,0	175,0	245,3		218	204	197	189	176	162	147	125	-	-		
SE10 INX 240-7-10"/165	165,0	225,0	313,3		251	232	225	217	202	188	169	153	139	-		

* Гидравлические характеристики соответствуют жидкостям с плотностью $\rho = 1,0 \text{ кг/дм}^3$ и кинематической вязкостью $\nu = 1 \text{ мм}^2/\text{сек}$.

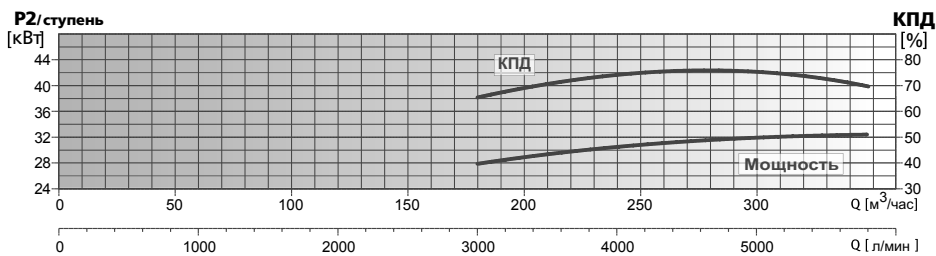
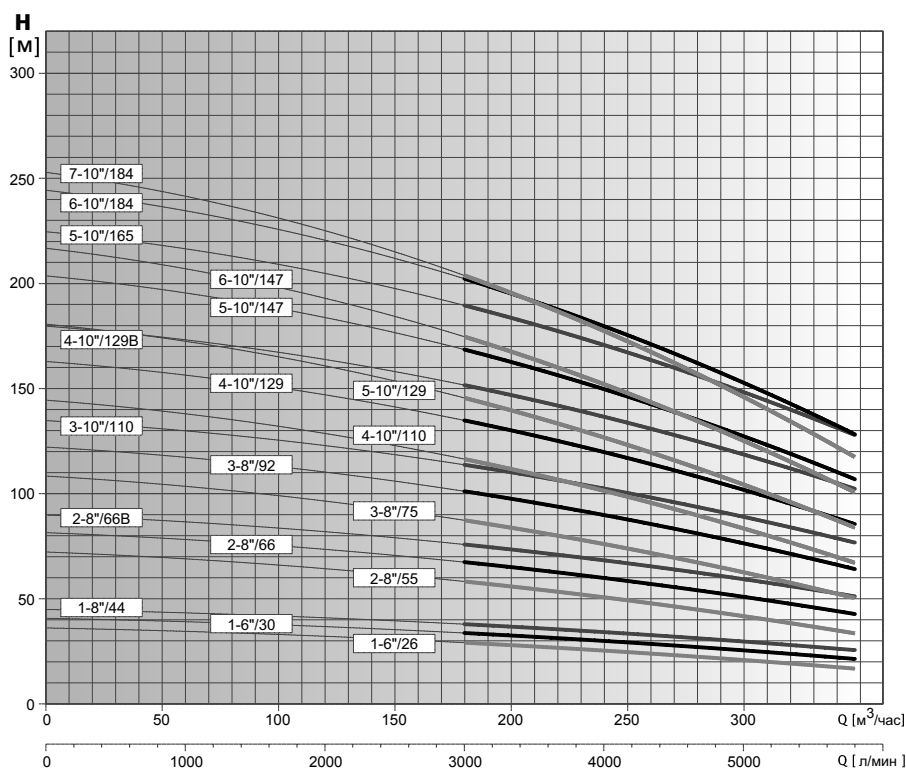

Модель насоса	P2		Ток, А 3-400 В	л/мин м³/час	Напор, м											
	кВт	НР			0	3000	3400	3800	4200	4600	5000	5400	5800			
SE10 INX 280-1-6"/26	26,0	35,0	52,9	36	29	28	26	25	23	21	19	16				
SE10 INX 280-1-6"/30	30,0	40,0	61,1	41	33	32	31	29	27	26	24	21				
SE10 INX 280-1-8"/44	44,0	60,0	86,3	45	38	37	35	34	32	30	28	25				
SE10 INX 280-2-8"/55	55,0	75,0	106,2	72	58	56	52	50	46	42	39	32				
SE10 INX 280-2-8"/66	66,0	90,0	126,0	82	67	65	62	59	55	52	48	42				
SE10 INX 280-2-8"/66B	66,0	90,0	126,0	90	75	73	70	67	63	60	56	50				
SE10 INX 280-3-8"/75	75,0	100,0	143,2	109	86	83	79	74	68	64	58	49				
SE10 INX 280-3-8"/92	92,0	125,0	175,1	122	100	97	92	88	82	77	72	62				
SE10 INX 280-3-10"/110	110,0	150,0	207,0	135	113	110	105	101	95	90	85	75				
SE10 INX 280-4-10"/110	110,0	150,0	207,0	145	115	111	105	99	91	85	78	65				
SE10 INX 280-4-10"/129	129,0	175,0	245,3	163	134	130	123	118	110	103	96	83				
SE10 INX 280-4-10"/129B	129,0	175,0	245,3	180	150	146	140	134	126	120	113	100				
SE10 INX 280-5-10"/129	129,0	175,0	245,3	181	144	139	131	124	114	106	97	81				
SE10 INX 280-5-10"/147	147,0	200,0	277,2	204	167	162	154	147	137	129	120	104				
SE10 INX 280-5-10"/165	165,0	225,0	313,3	225	188	183	175	168	158	150	141	125				
SE10 INX 280-6-10"/147	147,0	200,0	277,2	217	173	167	157	149	137	127	116	97				
SE10 INX 280-6-10"/184	185,0	250,0	342,2	245	200	194	185	176	164	155	144	125				
SE10 INX 280-7-10"/184	185,0	250,0	342,2	253	202	195	183	174	160	148	136	113				

* Гидравлические характеристики соответствуют жидкостям с плотностью $\rho = 1,0 \text{ кг/дм}^3$ и кинематической вязкостью $\nu = 1 \text{ мм}^2/\text{сек}$.

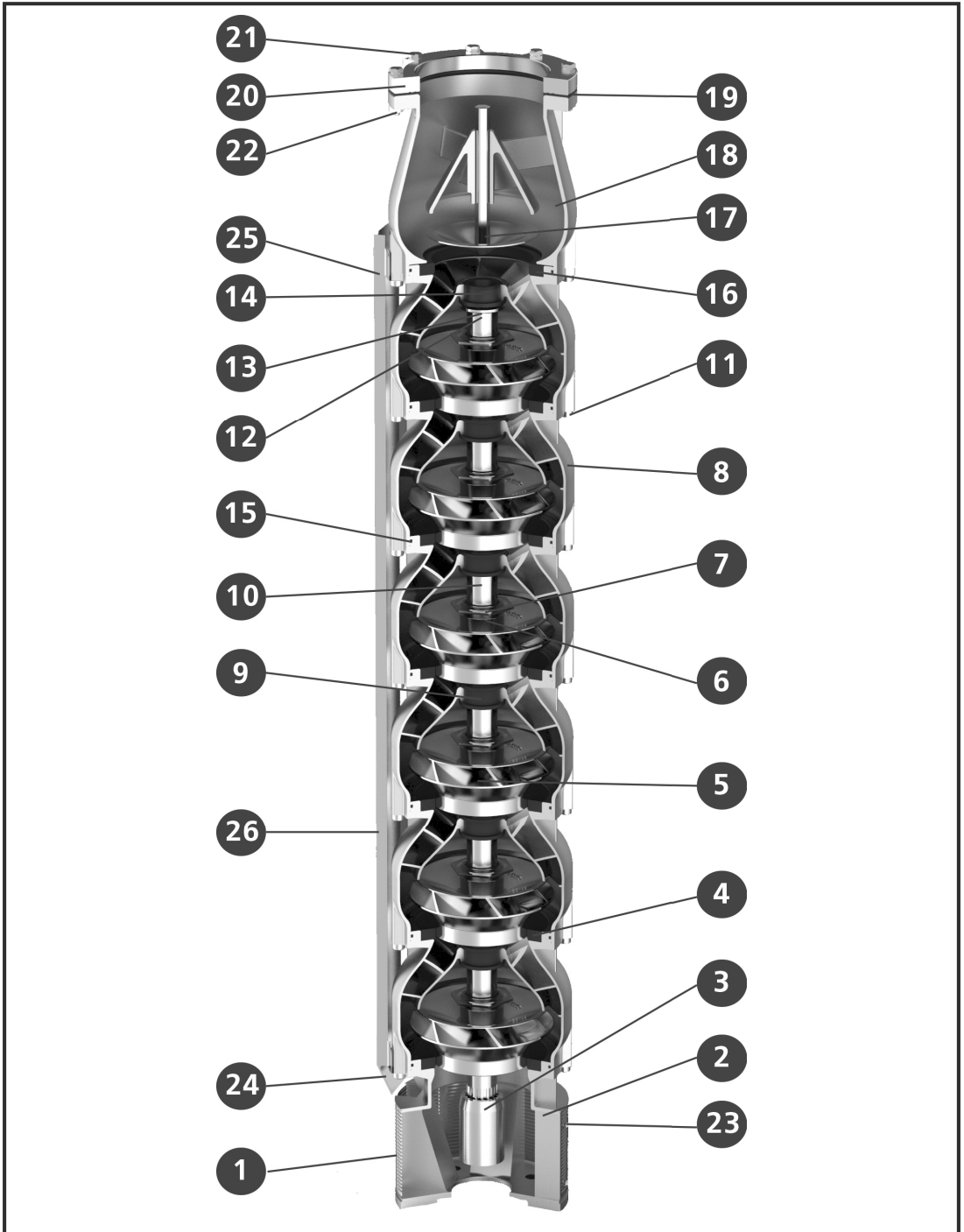

№	НАИМЕНОВАНИЕ ДЕТАЛИ	МАТЕРИАЛ
1	Фильтр всасывающей части	AISI 304
2	Адаптер для двигателя	AISI 304
3	Муфта	AISI 304
4	Компенсационное кольцо	NBR
5	Рабочее колесо	AISI 304
6	Шайба	AISI 304
7	Шестиугольное кольцо	AISI 304
8	Диффузор	AISI 304
9	Втулка подшипника	NBR
10	ВАЛ	AISI 304
11	Винт крепежный (N.8)	AISI 304
12	Кольцо	AISI 304
13	Винт	AISI 304
14	Стопорное кольцо	PTFE+25% CARBON
15	Уплотнительное кольцо	NBR
16	Прокладка обратного клапана	NBR
17	Обратный клапан	AISI 304
18	Напорный патрубок	AISI 304
19	Прокладка уплотнительная ответного фланца	NBR
20	Ответный фланец	AISI 304
21	Винт крепления ответного фланца (N.8)	AISI 304
22	Гайка крепления ответного кольца (N.8)	AISI 304
23	Винт крепления фильтра (N.8)	AISI 304
24	Кронштейн защиты кабеля нижний	AISI 304
25	Кронштейн защиты кабеля верхний	AISI 304
26	Защита кабеля	AISI 304

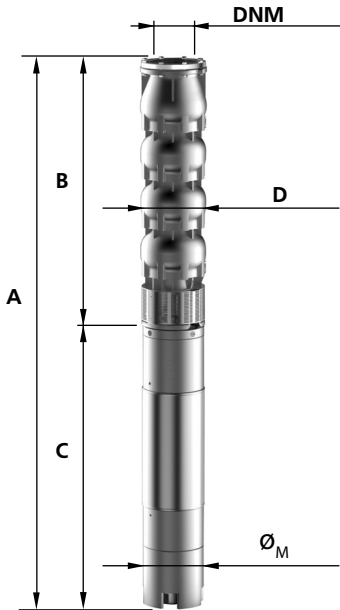
РАЗМЕРЫ И ВЕС SE10*
SE10 INX

МОДЕЛЬ НАСОСА	РАЗМЕРЫ, ММ							DNM	ФЛАНЕЦ ОТВЕТНЫЙ, ВР	МАССА, КГ	
	A	B	C	D	ДИАМЕТР ЭЛЕКТРОДВИГАТЕЛЯ (Ø _н)					НАСОС	НАСОС В СБОРЕ С ЭЛЕКТРОДВИГАТЕЛЕМ
					6"	8"	10"				
SE10 INX 200-1-6"/18,5	1616	625	991	250	145	-	-	150	6"	41	124
SE10 INX 200-1-6"/18,5B	1616	625	991	250	145	-	-	150	6"	41	124
SE10 INX 200-1-6"/22	1696	625	1071	250	145	-	-	150	6"	41	133
SE10 INX 200-2-6"/37	2146	805	1341	250	145	-	-	150	6"	56	174
SE10 INX 200-2-6"/37B	2146	805	1341	250	145	-	-	150	6"	56	174
SE10 INX 200-2-8"/44	1928	805	1123	250	-	190	-	150	6"	56	234
SE10 INX 200-3-8"/55	2218	985	1233	250	-	190	-	150	6"	72	272
SE10 INX 200-3-8"/55B	2218	985	1233	250	-	190	-	150	6"	72	272
SE10 INX 200-3-8"/66	2288	985	1303	250	-	190	-	150	6"	72	286
SE10 INX 200-4-8"/66	2468	1165	1303	250	-	190	-	150	6"	87	301
SE10 INX 200-4-8"/75	2548	1165	1383	250	-	190	-	150	6"	87	317
SE10 INX 200-4-8"/92	2748	1165	1583	250	-	190	-	150	6"	87	357
SE10 INX 200-5-8"/92	2928	1345	1583	250	-	190	-	150	6"	103	373
SE10 INX 200-5-8"/92B	2928	1345	1583	250	-	190	-	150	6"	103	373
SE10 INX 200-5-10"/110	2849	1345	1504	250	-	-	240	150	6"	103	453
SE10 INX 200-6-10"/110	3029	1525	1504	250	-	-	240	150	6"	118	468
SE10 INX 200-6-10"/110B	3029	1525	1504	250	-	-	240	150	6"	118	468
SE10 INX 200-6-10"/129	3159	1525	1634	250	-	-	240	150	6"	118	503
SE10 INX 200-7-10"/110	3209	1705	1504	250	-	-	240	150	6"	134	484
SE10 INX 200-7-10"/129	3339	1705	1634	250	-	-	240	150	6"	134	519
SE10 INX 200-7-10"/147	3439	1705	1734	250	-	-	240	150	6"	134	549
SE10 INX 200-8-10"/129	3519	1885	1634	250	-	-	240	150	6"	149	534
SE10 INX 200-8-10"/147	3619	1885	1734	250	-	-	240	150	6"	149	564
SE10 INX 200-8-10"/165	3739	1885	1854	250	-	-	240	150	6"	149	593
SE10 INX 200-9-10"/147	3799	2065	1734	250	-	-	240	150	6"	165	580
SE10 INX 200-9-10"/165	3919	2065	1845	250	-	-	240	150	6"	165	609
SE10 INX 200-9-10"/185	4049	2065	1984	250	-	-	240	150	6"	165	645
SE10 INX 220-1-6"/18,5	1616	625	991	250	145	-	-	150	6"	41	124
SE10 INX 220-1-6"/22	1696	625	1071	250	145	-	-	150	6"	41	133
SE10 INX 220-1-6"/22B	1696	625	1071	250	145	-	-	150	6"	41	133
SE10 INX 220-2-6"/37	2146	805	1341	250	145	-	-	150	6"	56	174

* Габаритные размеры, вес и внешний вид насосных агрегатов являются приблизительными, и могут отличаться от фактических.

РАЗМЕРЫ И ВЕС SE10*
SE10 INX

МОДЕЛЬ НАСОСА	РАЗМЕРЫ, ММ							DNM	ФЛАНЕЦ ОТВЕТНЫЙ, ВР	МАССА, КГ	
	А	В	С	D	ДИАМЕТР ЭЛЕКТРОДВИГАТЕЛЯ (Ø _м)					НАСОС	НАСОС В СБОРЕ С ЭЛЕКТРО- ДВИГАТЕЛЕМ
					6"	8"	10"				
SE10 INX 220-2-8"/44	1928	805	1123	250	-	190	-	150	6"	56	234
SE10 INX 220-2-8"/44B	1928	805	1123	250	-	190	-	150	6"	56	234
SE10 INX 220-3-8"/55	2218	985	1233	250	-	190	-	150	6"	72	272
SE10 INX 220-3-8"/66	2288	985	1303	250	-	190	-	150	6"	72	286
SE10 INX 220-3-8"/75	2368	985	1383	250	-	190	-	150	6"	72	302
SE10 INX 220-4-8"/75	2548	1165	1383	250	-	190	-	150	6"	87	317
SE10 INX 220-4-8"/92	2748	1165	1583	250	-	190	-	150	6"	87	357
SE10 INX 220-4-8"/92B	2748	1165	1583	250	-	190	-	150	6"	87	357
SE10 INX 220-5-8"/92	2928	1345	1538	250	-	190	-	150	6"	103	373
SE10 INX 220-5-10"/110	2849	1345	1504	250	-	-	240	150	6"	103	453
SE10 INX 220-5-10"/129	2979	1345	1634	250	-	-	240	150	6"	103	488
SE10 INX 220-6-10"/110	3029	1525	1504	250	-	-	240	150	6"	118	468
SE10 INX 220-6-10"/129	3159	1525	1634	250	-	-	240	150	6"	118	503
SE10 INX 220-6-10"/147	3259	1525	1734	250	-	-	240	150	6"	118	533
SE10 INX 220-7-10"/129	3339	1705	1634	250	-	-	240	150	6"	134	519
SE10 INX 220-7-10"/147	3439	1705	1734	250	-	-	240	150	6"	134	549
SE10 INX 220-7-10"/165	3559	1705	1854	250	-	-	240	150	6"	134	578
SE10 INX 240-1-6"/18,5	1616	625	991	250	145	-	-	150	6"	41	124
SE10 INX 240-1-6"/22	1696	625	1071	250	145	-	-	150	6"	41	133
SE10 INX 240-1-6"/30	1876	625	1251	250	145	-	-	150	6"	41	149
SE10 INX 240-2-6"/37	2146	805	1341	250	145	-	-	150	6"	56	174
SE10 INX 240-2-8"/44	1928	805	1123	250	-	190	-	150	6"	56	234
SE10 INX 240-2-8"/55	2038	805	1233	250	-	190	-	150	6"	56	256
SE10 INX 240-3-8"/55	2218	985	1233	250	-	190	-	150	6"	72	272
SE10 INX 240-3-8"/66	2288	985	1303	250	-	190	-	150	6"	72	286
SE10 INX 240-3-8"/92	2568	985	1583	250	-	190	-	150	6"	72	342
SE10 INX 240-4-8"/92	2548	1165	1383	250	-	190	-	150	6"	87	317
SE10 INX 240-4-8"/75	2748	1165	1583	250	-	190	-	150	6"	87	357
SE10 INX 240-4-10"/110	2669	1165	1504	250	-	190	-	150	6"	87	437
SE10 INX 240-5-8"/92	2928	1345	1583	250	-	190	-	150	6"	103	373
SE10 INX 240-5-10"/110	2849	1345	1504	250	-	-	240	150	6"	103	453
SE10 INX 240-5-10"/147	3079	1345	1734	250	-	-	240	150	6"	103	518
SE10 INX 240-6-10"/110	3029	1525	1504	250	-	-	240	150	6"	118	468
SE10 INX 240-6-10"/147	3259	1525	1734	250	-	-	240	150	6"	118	533
SE10 INX 240-6-10"/165	3379	1525	1854	250	-	-	240	150	6"	118	562
SE10 INX 240-7-10"/129	3339	1705	1634	250	-	-	240	150	6"	134	519
SE10 INX 240-7-10"/165	3559	1705	1854	250	-	-	240	150	6"	134	578
SE10 INX 280-1-6"/26	1806	625	1181	250	145	-	-	150	6"	41	141
SE10 INX 280-1-6"/30	1876	625	1251	250	145	-	-	150	6"	41	149
SE10 INX 280-1-8"/44	1748	625	1123	250	-	190	-	150	6"	41	219
SE10 INX 280-2-8"/55	2038	805	1233	250	-	190	-	150	6"	56	256
SE10 INX 280-2-8"/66	2108	805	1303	250	-	190	-	150	6"	56	270
SE10 INX 280-2-8"/66B	2108	805	1303	250	-	190	-	150	6"	56	270
SE10 INX 280-3-8"/75	2368	985	1383	250	-	190	-	150	6"	72	302
SE10 INX 280-3-8"/92	2568	985	1583	250	-	190	-	150	6"	72	342
SE10 INX 280-3-10"/110	2489	985	1504	250	-	-	240	150	6"	72	422
SE10 INX 280-4-10"/110	2669	1165	1504	250	-	-	240	150	6"	87	437
SE10 INX 280-4-10"/129	2799	1165	1634	250	-	-	240	150	6"	87	472
SE10 INX 280-4-10"/129B	2799	1165	1634	250	-	-	240	150	6"	87	472
SE10 INX 280-5-10"/129	2979	1345	1634	250	-	-	240	150	6"	103	488
SE10 INX 280-5-10"/147	3079	1345	1734	250	-	-	240	150	6"	103	518
SE10 INX 280-5-10"/165	3199	1345	1854	250	-	-	240	150	6"	103	547
SE10 INX 280-6-10"/147	3259	1525	1734	250	-	-	240	150	6"	118	533
SE10 INX 280-6-10"/184	3509	1525	1984	250	-	-	240	150	6"	118	598
SE10 INX 280-7-10"/184	3689	1705	1984	250	-	-	240	150	6"	134	614

* Габаритные размеры, вес и внешний вид насосных агрегатов являются приблизительными, и могут отличаться от фактических.

**ПОГРУЖНЫЕ НАСОСЫ
СЕРИИ SE12 ДЛЯ СКВАЖИН
ДИАМЕТРОМ 12" И БОЛЕЕ**

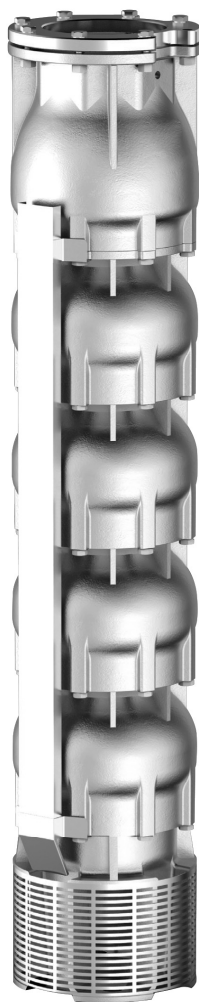

INX

ОБЛАСТИ ПРИМЕНЕНИЯ

- Системы водоснабжения и повышения давления
- Системы орошения и пожаротушения
- Промышленное охлаждение и технологические процессы
- Горная промышленность, дренаж и откачка воды
- Фонтаны
и многое другое

РАСШИФРОВКА ОБОЗНАЧЕНИЯ

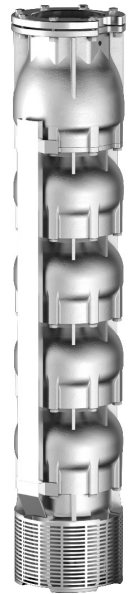
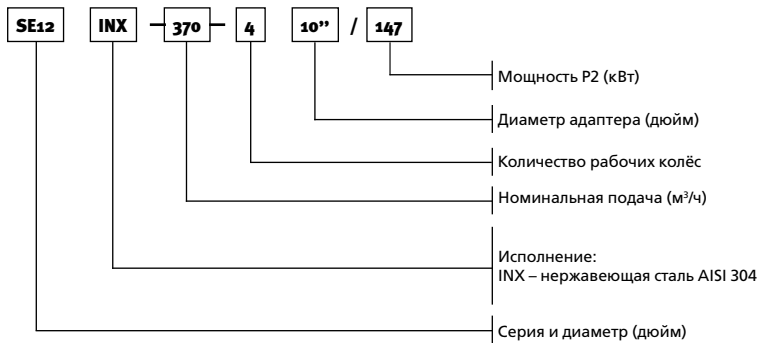

ЭКСПЛУАТАЦИОННЫЕ ОГРАНИЧЕНИЯ

- Максимальный расход: до 540 куб. м/час
- Максимальный напор: до 188 м вод. ст. (18 бар)
- Мощность одного насоса: от 37 до 185 кВт
- Температура окружающей среды: до +30°C
- Температура перекачиваемой воды: до +30°C
- Содержание взвешенных частиц: до 50 г/м³

ДИАПАЗОН ГИДРАВЛИЧЕСКИХ ХАРАКТЕРИСТИК ПОГРУЖНЫХ НАСОСОВ СЕРИИ SE12 INX

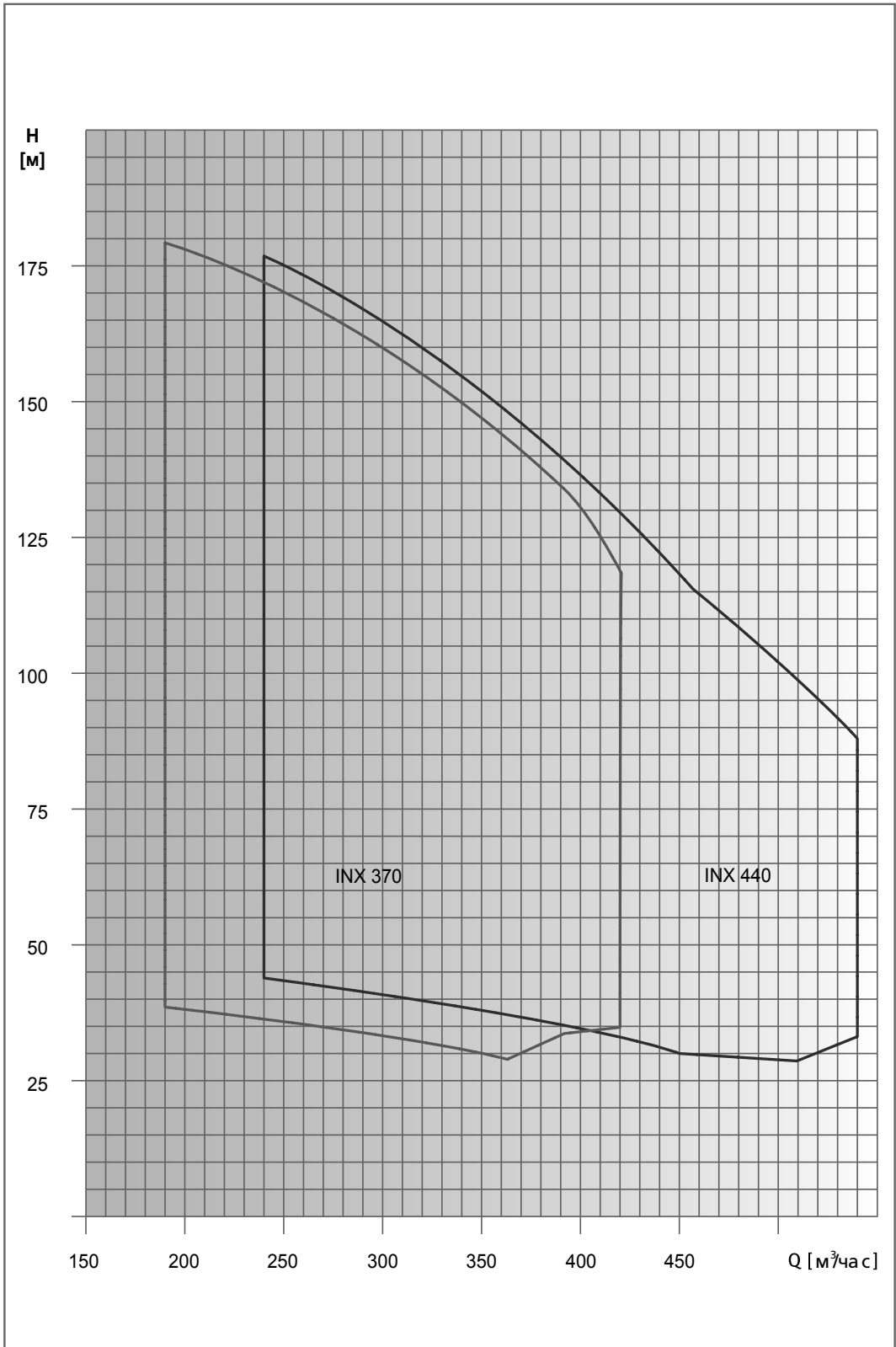

* Гидравлические характеристики соответствуют жидкостям с плотностью $\rho = 1,0 \text{ кг/дм}^3$ и кинематической вязкостью $\nu = 1 \text{ мм}^2/\text{сек}$.

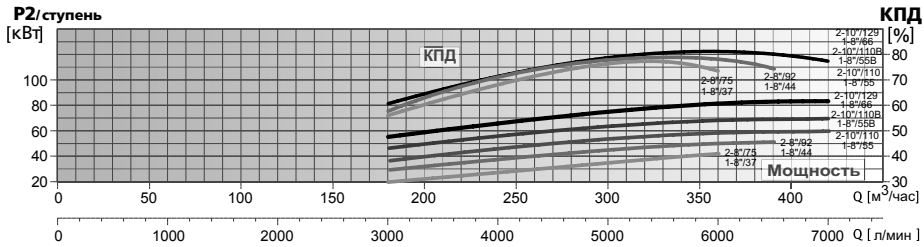
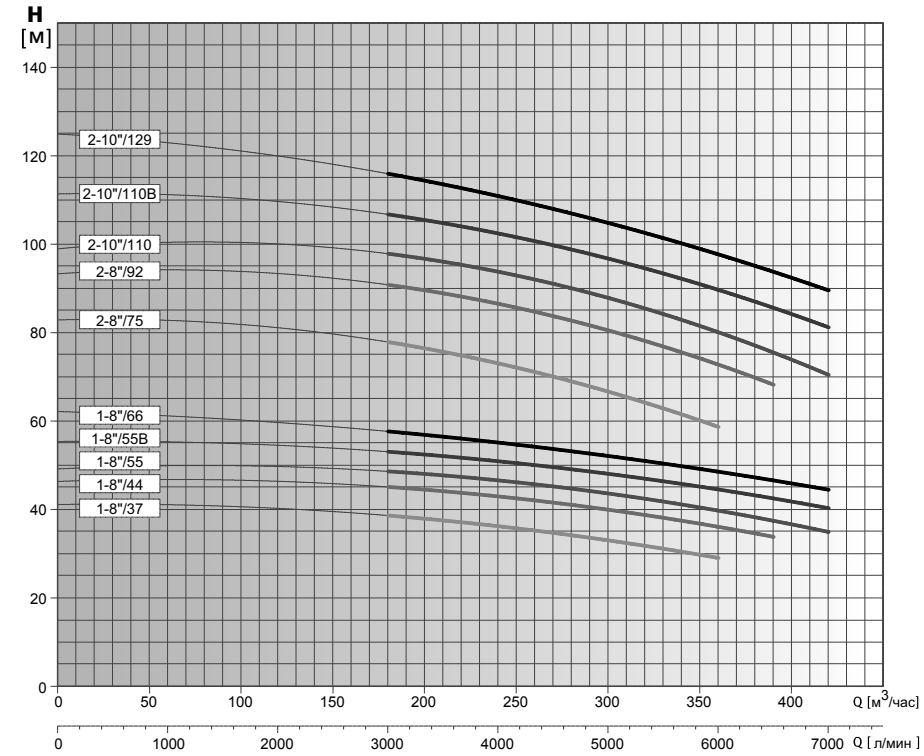

Модель насоса	P2		Ток, А 3-400 В	л/мин м³/час	Напор, м												
	кВт	HP			0	3000	3500	4000	4500	5000	5500	6000	6500	7000			
SE12 INX 370-1-8*/37	37,0	50,0	75,8	0	180	210	240	270	300	330	360	390	420	-	-		
SE12 INX 370-1-8*/44	44,0	60,0	86,3	41	38	37	37	35	33	32	29	-	-	-	-		
SE12 INX 370-1-8*/55	55,0	75,0	106,2	46	45	44	43	42	39	38	36	34	-	-	-		
SE12 INX 370-1-8*/55B	55,0	75,0	106,2	49	48	47	47	45	44	42	40	38	34	-	-		
SE12 INX 370-1-8*/66	66,0	90,0	126,0	55	52	52	51	50	48	47	44	42	40	-	-		
SE12 INX 370-2-8*/75	75,0	100,0	143,2	62	56	55	55	53	52	52	50	47	42	-	-		
SE12 INX 370-2-8*/92	92,0	125,0	175,1	82	76	74	73	70	66	63	57	-	-	-	-		
SE12 INX 370-2-10*/110	110,0	150,0	207,0	92	89	88	86	84	78	75	72	68	-	-	-		
SE12 INX 370-2-10*/110B	110,0	150,0	207,0	98	95	94	93	90	87	84	80	75	68	-	-		
SE12 INX 370-2-10*/129	129,0	175,0	245,3	110	104	103	101	99	96	93	88	84	80	-	-		
				124	112	110	109	106	104	103	100	93	84	-	-		

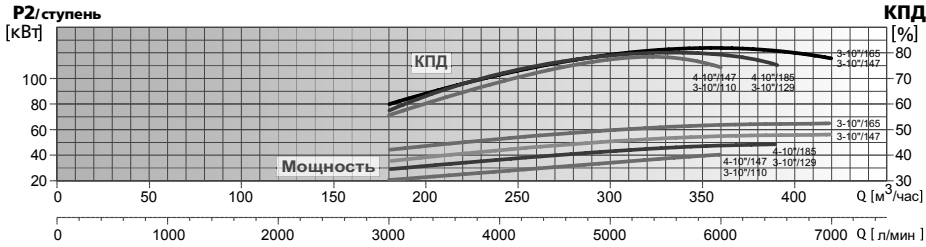
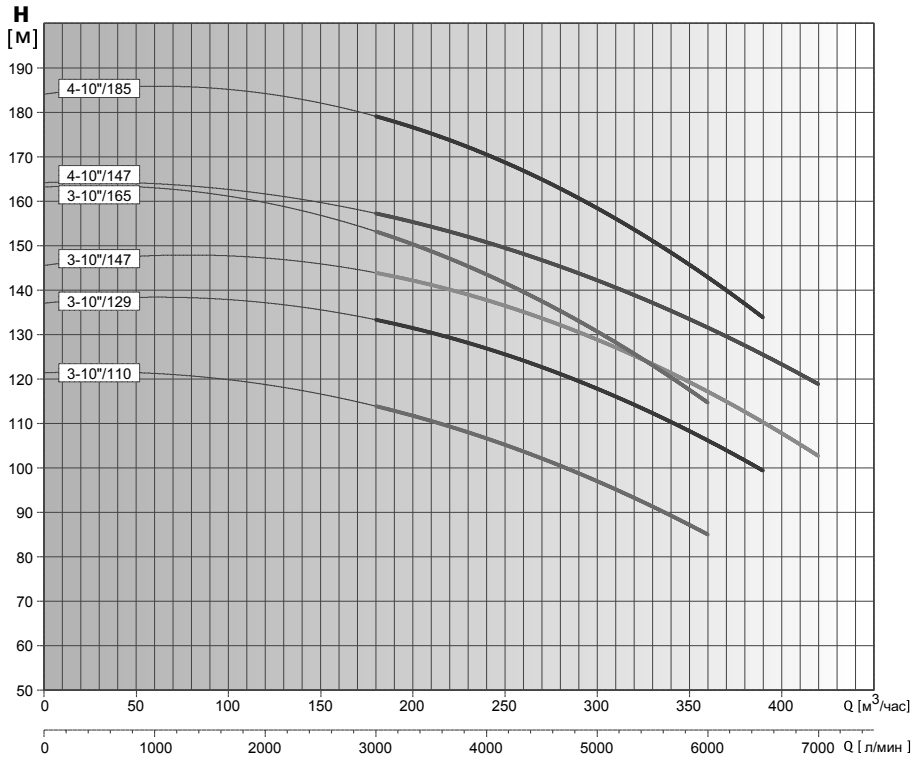

Модель насоса	P2		Ток, А 3-400 В	л/мин м³/час	Напор, м																		
	кВт	НР			0	3000	3500	4000	4500	5000	5500	6000	6500	7000	0	180	210	240	270	300	330	360	390
SE12 INX 370-3-10"/110	110,0	150,0	207,0	Напор, м	123	114	111	110	105	99	95	86	-	-	-	-	-	-	-	-	-	-	-
SE12 INX 370-3-10"/129	129,0	175,0	245,3		138	134	132	129	126	117	113	108	102	-	-	-	-	-	-	-	-	-	-
SE12 INX 370-3-10"/147	147,0	200,0	277,2		147	143	141	140	135	131	126	120	113	102	-	-	-	-	-	-	-	-	-
SE12 INX 370-3-10"/165	165,0	225,0	313,3		165	156	155	152	149	144	140	132	126	120	-	-	-	-	-	-	-	-	-
SE12 INX 370-4-10"/147	147,0	200,0	277,2		164	152	148	146	140	132	126	114	-	-	-	-	-	-	-	-	-	-	-
SE12 INX 370-4-10"/185	185,0	250,0	342,2		184	178	176	172	168	156	150	144	136	-	-	-	-	-	-	-	-	-	-

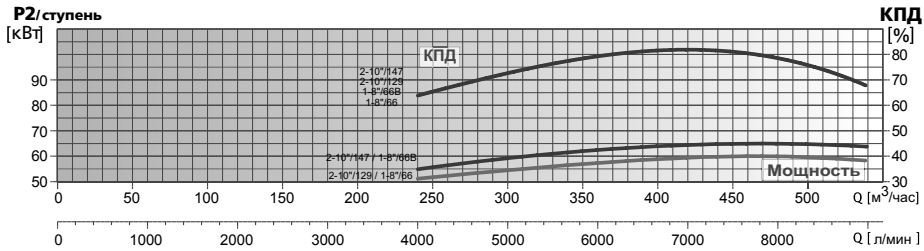
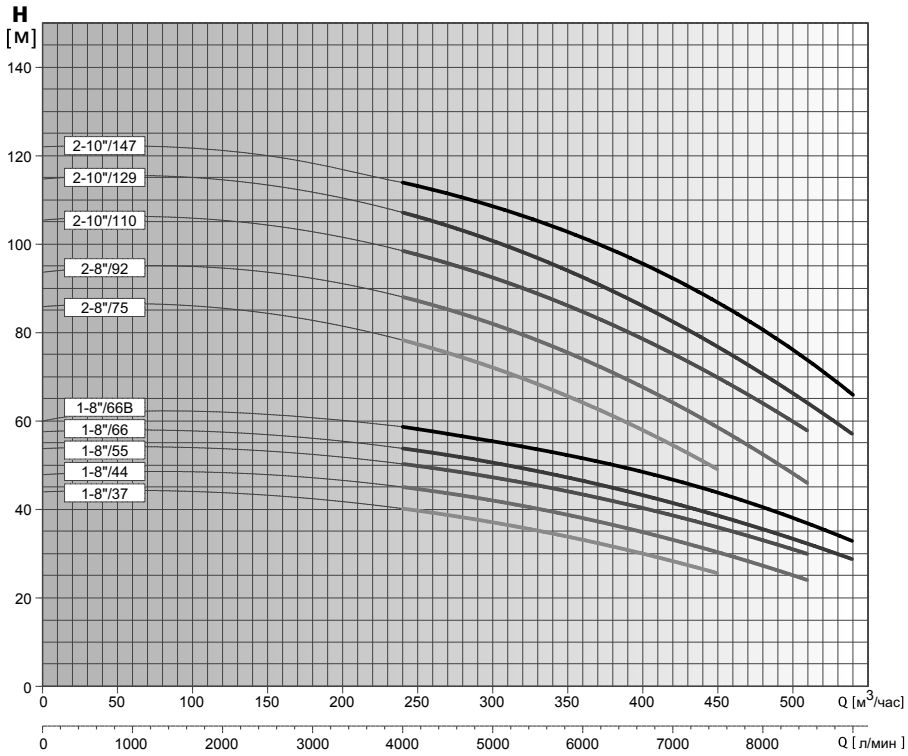

Модель насоса	P2		Ток, А 3-400 В	л/мин м³/час	Напор, м															
	кВт	НР			0	4000	4500	5000	5500	6000	6500	7000	7500	8000	8500	9000				
SE12 INX 440-1-8"/37	37,0	50,0	75,8	0	240	270	300	330	360	390	420	450	480	510	540	-	-	-		
SE12 INX 440-1-8"/44	44,0	60,0	86,3	43	39	38	36	34	32	30	27	24	-	-	-	-	-			
SE12 INX 440-1-8"/55	55,0	75,0	106,2	47	44	43	41	39	37	35	33	30	26	22	-	-	-			
SE12 INX 440-1-8"/66	66,0	90,0	126,0	53	50	48	46	44	42	40	38	36	32	28	-	-	-			
SE12 INX 440-1-8"/66B	66,0	90,0	126,0	58	54	52	50	48	46	44	42	40	37	31	27	-	-			
SE12 INX 440-2-8"/75	75,0	100,0	143,2	61	57	54	53	52	50	48	46	44	41	39	32	-	-			
SE12 INX 440-2-8"/92	92,0	125,0	175,1	66	78	76	72	68	64	60	54	48	-	-	-	-	-			
SE12 INX 440-2-10"/110	110,0	150,0	207,0	94	88	86	82	77	73	69	65	59	52	44	-	-	-			
SE12 INX 440-2-10"/129	129,0	175,0	245,3	106	100	96	92	88	84	80	76	71	64	56	-	-	-			
SE12 INX 440-2-10"/147	147,0	200,0	277,2	116	108	104	100	96	92	88	84	80	73	62	54	-	-			
				122	114	108	106	104	100	96	92	89	82	78	64	-	-			

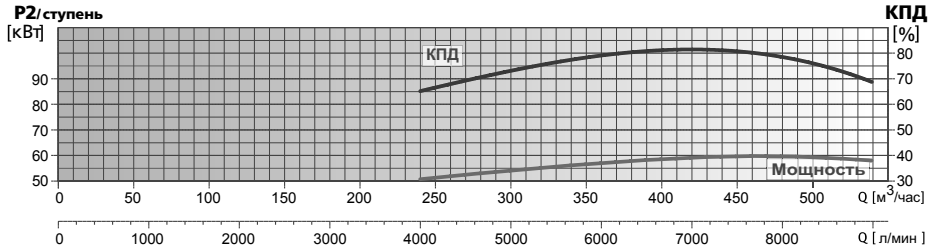
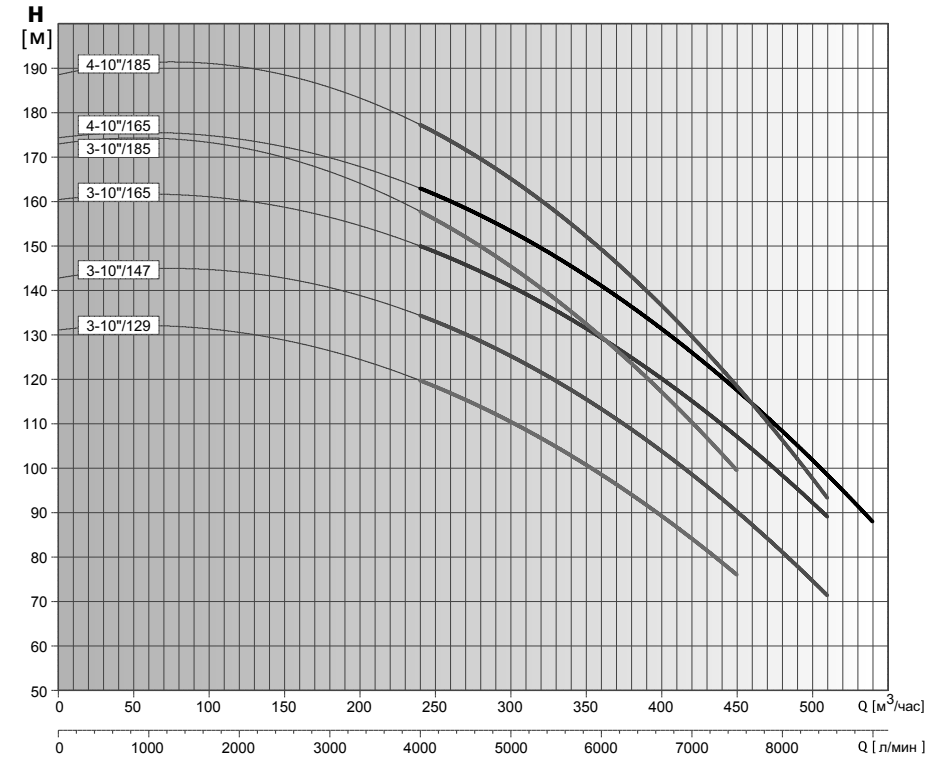
ГИДРАВЛИЧЕСКИЕ ХАРАКТЕРИСТИКИ SE12

Модель насоса	P2		Ток, А 3-400 В	Напор, м															
	кВт	НР		л/мин м³/час	0	4000	4500	5000	5500	6000	6500	7000	7500	8000	8500	9000			
SE12 INX 440-3-10"/129	129.0	175.0	245.3	129	117	113	108	102	96	89	81	72	-	-	-				
SE12 INX 440-3-10"/147	147.0	200.0	277.2	141	132	129	123	116	110	104	98	89	78	66	-				
SE12 INX 440-3-10"/165	165.0	225.0	313.3	159	150	144	138	132	126	120	114	107	96	84	-				
SE12 INX 440-3-10"/185	185.0	250.0	342.2	174	162	156	150	144	138	132	126	120	110	93	81				
SE12 INX 440-4-10"/165	165.0	225.0	313.3	172	156	150	144	136	128	118	108	96	-	-	-				
SE12 INX 440-4-10"/185	185.0	250.0	342.2	188	176	172	164	154	146	138	130	118	104	88	-				

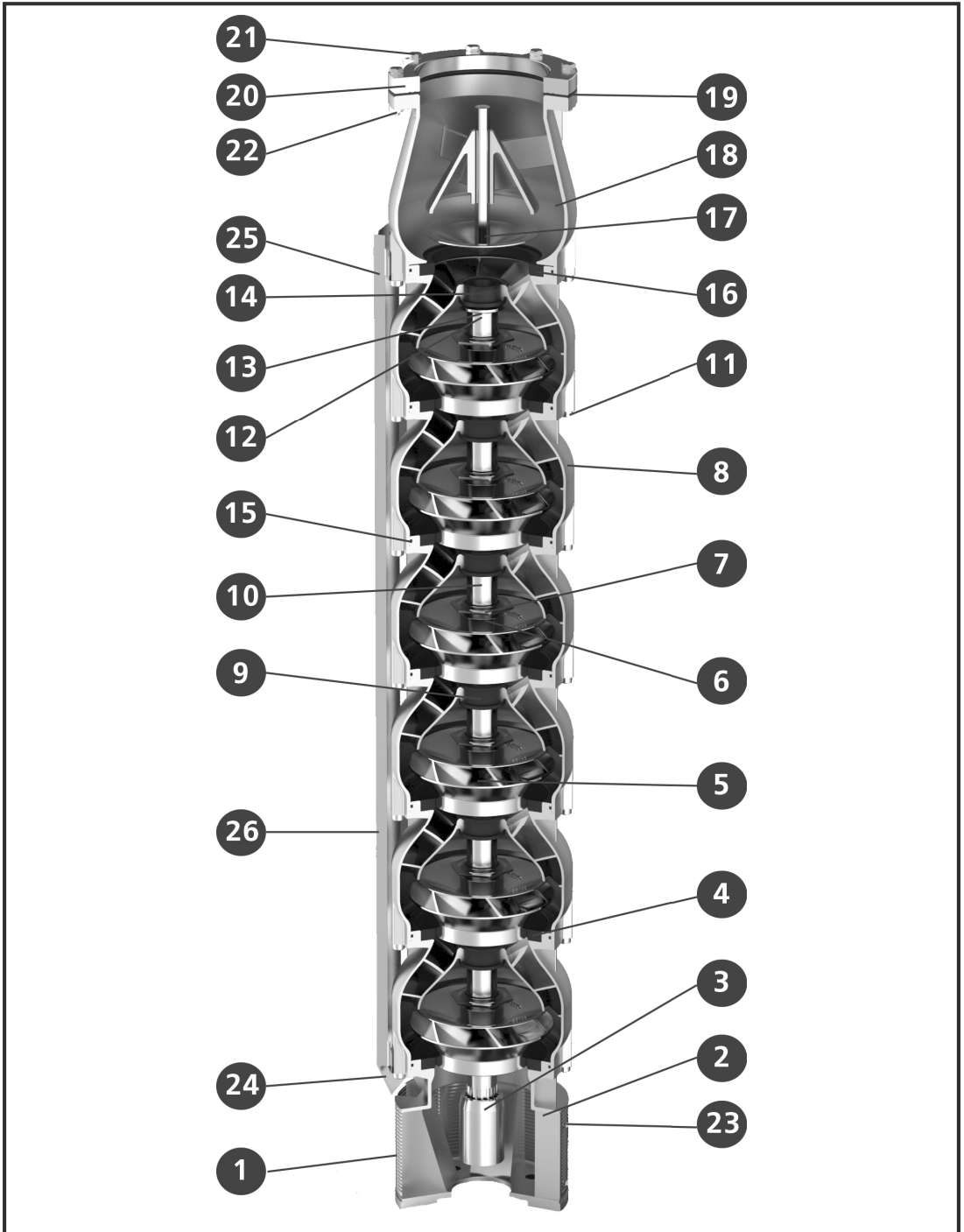

№	НАИМЕНОВАНИЕ ДЕТАЛИ	МАТЕРИАЛ
1	Фильтр всасывающей части	AISI 304
2	Адаптер для двигателя	AISI 304
3	Муфта	AISI 304
4	Компенсационное кольцо	NBR
5	Рабочее колесо	AISI 304
6	Шайба	AISI 304
7	Шестиугольное кольцо	AISI 304
8	Диффузор	AISI 304
9	Втулка подшипника	NBR
10	ВАЛ	AISI 304
11	Винт крепежный (N.8)	AISI 304
12	Кольцо	AISI 304
13	Винт	AISI 304
14	Стопорное кольцо	PTFE+25% CARBON
15	Уплотнительное кольцо	NBR
16	Прокладка обратного клапана	NBR
17	Обратный клапан	AISI 304
18	Напорный патрубок	AISI 304
19	Прокладка уплотнительная ответного фланца	NBR
20	Ответный фланец	AISI 304
21	Винт крепления ответного фланца (N.8)	AISI 304
22	Гайка крепления ответного кольца (N.8)	AISI 304
23	Винт крепления фильтра (N.8)	AISI 304
24	Кронштейн защиты кабеля нижний	AISI 304
25	Кронштейн защиты кабеля верхний	AISI 304
26	Защита кабеля	AISI 304

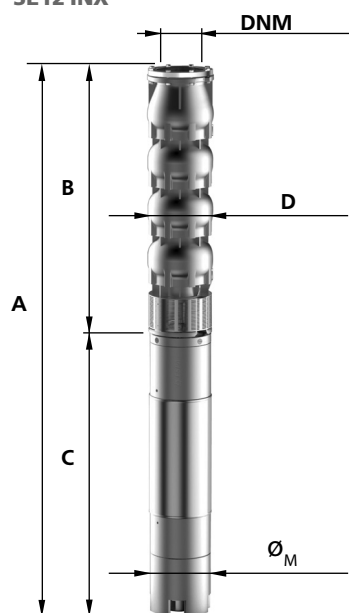
РАЗМЕРЫ И ВЕС SE12*
SE12 INX

МОДЕЛЬ НАСОСА	РАЗМЕРЫ, ММ						DNM	ФЛАНЕЦ ОТВЕТНЫЙ, ВР	МАССА, КГ	
	A	B	C	D	ДИАМЕТР ЭЛЕКТРОДВИГАТЕЛЯ (Ø _э)				НАСОС	НАСОС В СБОРЕ С ЭЛЕКТРО-ДВИГАТЕЛЕМ
					8"	10"				
SE12 INX 370-1-8"/37	1813	770	1043	320	190	-	200	-	79	239
SE12 INX 370-1-8"/44	1893	770	1123	320	190	-	200	-	79	257
SE12 INX 370-1-8"/55	2003	770	1233	320	190	-	200	-	79	279
SE12 INX 370-1-8"/55B	2003	770	1233	320	190	-	200	-	79	279
SE12 INX 370-1-8"/66	2073	770	1303	320	190	-	200	-	79	293
SE12 INX 370-2-8"/75	2383	1000	1383	320	190	-	200	-	104	334
SE12 INX 370-2-8"/92	2583	1000	1583	320	190	-	200	-	104	374
SE12 INX 370-2-10"/110	2504	1000	1504	320	-	240	200	-	104	457
SE12 INX 370-2-10"/110B	2504	1000	1504	320	-	240	200	-	104	457
SE12 INX 370-2-10"/129	2634	1000	1634	320	-	240	200	-	104	489
SE12 INX 370-3-10"/110	2734	1230	1504	320	-	240	200	-	129	479
SE12 INX 370-3-10"/129	2864	1230	1634	320	-	240	200	-	129	514
SE12 INX 370-3-10"/147	2964	1230	1734	320	-	240	200	-	129	544
SE12 INX 370-3-10"/165	3084	1230	1854	320	-	240	200	-	129	573
SE12 INX 370-4-10"/147	2964	1230	1734	320	-	240	200	-	179	594
SE12 INX 370-4-10"/185	3214	1230	1984	320	-	240	200	-	179	659
SE12 INX 440-1-8"/37	1813	770	1043	320	190	-	200	-	79	239
SE12 INX 440-1-8"/44	1893	770	1123	320	190	-	200	-	79	257
SE12 INX 440-1-8"/55	2003	770	1233	320	190	-	200	-	79	279
SE12 INX 440-1-8"/66	2073	770	1303	320	190	-	200	-	79	293
SE12 INX 440-1-8"/66B	2073	770	1303	320	190	-	200	-	79	293
SE12 INX 440-2-8"/75	2383	1000	1383	320	-	240	200	-	104	334
SE12 INX 440-2-8"/92	2583	1000	1583	320	-	240	200	-	104	374
SE12 INX 440-2-10"/110	2504	1000	1504	320	-	240	200	-	104	454
SE12 INX 440-2-10"/129	2634	1000	1634	320	-	240	200	-	104	489
SE12 INX 440-2-10"/147	2734	1000	1734	320	-	240	200	-	104	519
SE12 INX 440-3-10"/129	2864	1230	1634	320	-	240	200	-	129	514
SE12 INX 440-3-10"/147	2964	1230	1734	320	-	240	200	-	129	544
SE12 INX 440-3-10"/165	3084	1230	1854	320	-	240	200	-	129	573
SE12 INX 440-3-10"/185	3214	1230	1984	320	-	240	200	-	129	609
SE12 INX 440-4-10"/165	3084	1230	1854	320	-	240	200	-	129	573
SE12 INX 440-4-10"/185	3214	1230	1984	320	-	240	200	-	129	609

* Габаритные размеры, вес и внешний вид насосных агрегатов являются приблизительными, и могут отличаться от фактических.

**ПОГРУЖНЫЕ ЭЛЕКТРОДВИГАТЕЛИ
ДИАМЕТРОМ 4", 6", 8" И 10"**



4" МАСЛОЗАПОЛНЕННЫЕ ПОГРУЖНЫЕ ДВИГАТЕЛИ СЕРИИ O4S

Погружные двигатели изолированной конструкции диаметром 4 дюйма применяются в качестве привода для насосов. Соединение с электродвигателем выполнено по стандарту NEMA.

Параметры двигателей обеспечивают отличную производительность, превосходное качество, надежность и простоту монтажа.

Подходят для использования с частотным преобразователем: рекомендуемый диапазон частот 30-50 Гц

КОНСТРУКТИВНЫЕ ОСОБЕННОСТИ

- Внешняя оболочка из нержавеющей стали
- Статор, с обмотками из электротехнической меди с двойным покрытием токоизолирующей эмалью, класс изоляции F
- Степень пылевлагозащитности IP68
- Особая конструкция уплотнения обеспечивает защиту от содержащихся в воде взвесей
- Специальная диафрагма, предусмотренная конструкцией электродвигателя, позволяет компенсировать температурное расширение масла при работе электродвигателя, предотвращая возрастание внутреннего давления
- Осевая нагрузка равномерно распределяется на специальные шарикоподшипниковые опоры

РАБОЧИЕ ХАРАКТЕРИСТИКИ

- Мощность от 2,2 кВт до 5,5 кВт (3~ 400 В 50 Гц)
- Максимальное количество пусков в час: 30
- Максимальная температура воды 30° С

ОПОРЫ ДВИГАТЕЛЯ

- Из чугуна G25 с коррозионно-стойким покрытием
- Из нержавеющей стали AISI 304

МАТЕРИАЛЫ

№	МАТЕРИАЛ
1	Статор
2	Нерж. сталь AISI 304
3	Нерж. сталь AISI 304
4	NBR
5	Нерж. сталь AISI 304
6	Нерж. сталь AISI 304
7	NBR
8	NBR
9	Нерж.сталь + графит
10	Нерж. сталь AISI 304
11	Нерж. Сталь
12	Нерж. сталь AISI 304
13	Чугун
14	Нерж. сталь AISI 304
15	NBR
16	Нерж. сталь AISI 304 / Латунь
17	Нерж. сталь AISI 304
18	Нерж. сталь AISI 304
19	Нерж. сталь AISI 304
20	Норил
21	NBR
22	НО7RN-F
23	Нерж. сталь AISI 304
24	Нерж. сталь AISI 304
25	Нерж. сталь AISI 304
26	NBR
27	POM
28	Нерж. сталь AISI 304
29	Нерж. сталь AISI 304
30	НО7RN-F

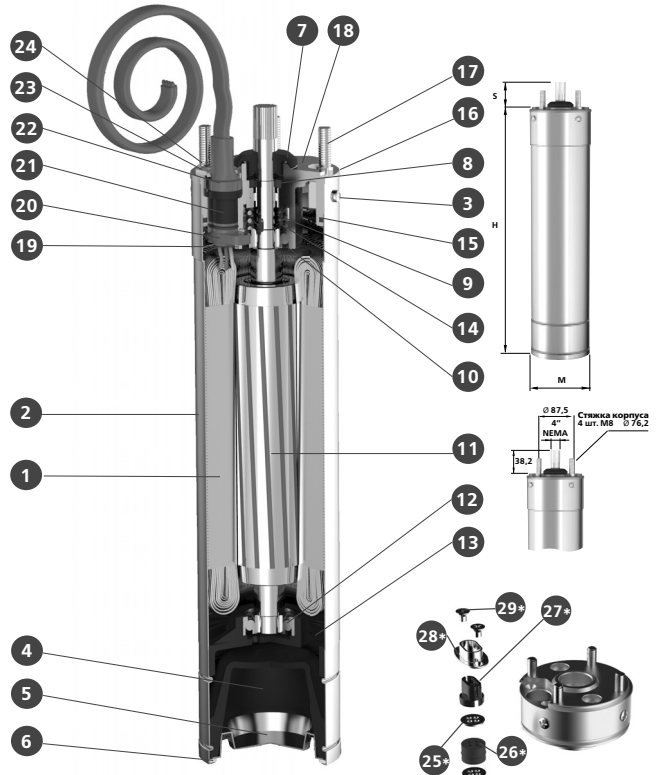

Артикул	Модель	Диаметр	Материал	Мощность, P ₂		Потребляемый ток, А при U=400В	Cos φ	Is/In	Размеры, мм			Вес, кг	Электрокабель	
				кВт	HP				Н	М	S		S _{сечение*} мм ²	Длина, м
9000005372	O4ST 2,2 kW	4"	BRS	2,2	3	5,7	0,76	-	452	96	38,2	15	4x1,5	1,5
9000005373	O4ST 3 kW	4"	BRS	3	4	7,4	0,76	-	556	96	38,2	19	4x1,5	2,5
9000005374	O4ST 4 kW	4"	BRS	4	5,5	10	0,78	-	597	96	38,2	22	4x1,5	2,5
9000005375	O4ST 5,5 kW	4"	BRS	5,5	7,5	13,5	0,8	-	698	96	38,2	27	4x1,5	2,5

Погружные двигатели изолированной конструкции диаметром 6, 8 и 10 дюймов применяются в качестве привода для насосов. Соединение с электродвигателем выполнено по стандарту NEMA.

Параметры двигателей обеспечивают отличную производительность, превосходное качество, надежность и простоту монтажа.

Подходят для использования с частотным преобразователем: рекомендуемый диапазон частот 30-50 Гц.

КОНСТРУКТИВНЫЕ ОСОБЕННОСТИ

- Корпус из нержавеющей стали
- Обмотка статора изготовлена из электротехнической медной проволоки, покрытой водоотталкивающим термопластичным материалом с высокими эксплуатационными характеристиками, класс изоляции Y
- Степень пылевлагозащитности IP 68
- Ротор с валом из нержавеющей стали AISI 431
- Поддержка вала упорными подшипниками MICHELL, позволяющими выдерживать экстремальные осевые нагрузки
- Специальная диафрагма, предусмотренная конструкцией электродвигателя, позволяет компенсировать температурное расширение воды при работе электродвигателя, предотвращая возрастание внутреннего давления

ОПОРЫ ДВИГАТЕЛЯ

- Из чугуна G25 с коррозионно-стойким покрытием
- Из нержавеющей стали AISI 304

МАТЕРИАЛЫ

№	МАТЕРИАЛ
1	Нерж. сталь AISI 304
2	Нерж. сталь AISI 304
3	NBR
4	Чугун
5	Нерж. сталь AISI 304
6	NBR
7	Графит
8	Чугун
9	NBR
10	Статор
11	ПОМ
12	Чугун
13	Нерж. сталь AISI 304
14	Тефлон
15	Нерж. сталь AISI 304
16	Чугун
17	NBR
18	Нерж. сталь AISI 304
19	Нерж. сталь AISI 304
20	Нерж. сталь AISI 304
21	Нерж. сталь AISI 304
22	Нерж. сталь AISI 304
23	Нерж. сталь + графит
24	Нерж. сталь AISI 304
25	Нерж. сталь AISI 304
26	Нерж. сталь
27	Нерж. сталь
28	NBR
29	NBR
30	Нерж. сталь AISI 304
31	Пластик
32	HO7RN-F
33	Нерж. сталь AISI 304
34	Нерж. сталь AISI 304

РАБОЧИЕ ХАРАКТЕРИСТИКИ

6" Водозаполненные погружные двигатели серии O6S

- Мощность от 5,5 до 37 кВт (3~ 400 В 50 Гц)
- Максимальное количество пусков в час: 20
- Максимальная температура воды 30°C

8" Водозаполненные погружные двигатели серии O6S

- Мощность от 37 до 92 кВт (3~ 400 В 50 Гц)
- Максимальное количество пусков в час: 15
- Максимальная температура воды 30°C

10" Водозаполненные погружные двигатели серии O6S

- Мощность от 75 до 147 кВт (3~ 400 В 50 Гц)
- Максимальное количество пусков в час: 10
- Максимальная температура воды 30°C

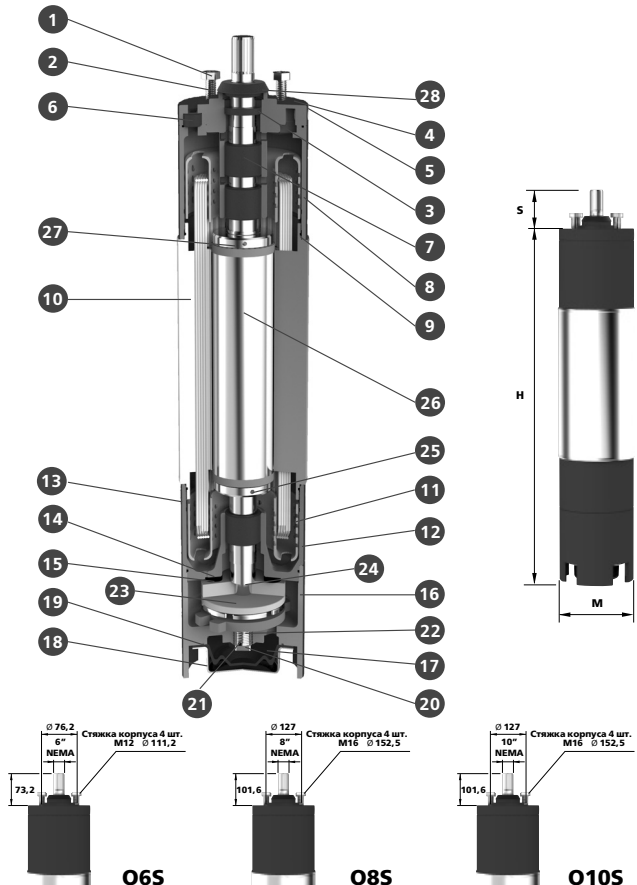

6", 8", 10" ВОДЗАПОЛНЕННЫЕ ПОГРУЖНЫЕ ДВИГАТЕЛИ СЕРИЙ O6S, O8S, O10S

Артикул	Модель	Диаметр	Материал	Мощность, P ₂		Потребляемый ток, А при U=400В	Cos φ	Is/In	Размеры, мм			Вес, кг	Электрокабель	
				кВт	HP				H	M	S		S сечение, мм ²	Длина, м
9000004053	O6ST 4 kW	6"	CAST	4	5,5	9,1	0,8	5,4	646	145	73,2	40	4x4	3
9000003788	O6ST 5,5 kW	6"	CAST	5,5	7,5	12,3	0,81	5,6	671	145	73,2	45	4x4	3
9000003789	O6ST 7,5 kW	6"	CAST	7,5	10	16,3	0,82	5,7	701	145	73,2	55	4x4	3
9000003790	O6ST 9,2 kW	6"	CAST	9,2	12,5	19,9	0,83	5,7	7451	145	73,2	60	4x4	3
9000003791	O6ST 11 kW	6"	CAST	11	15	23,4	0,83	5,9	811	145	73,2	65	4x4	3
9000003792	O6ST 13 kW	6"	CAST	13	17,5	27,3	0,83	6,0	841	145	73,2	70	4x6	3
9000003793	O6ST 15 kW	6"	CAST	15	20	31,5	0,83	5,9	931	145	73,2	75	4x6	3
9000003794	O6ST 18,5 kW	6"	CAST	18,5	25	38,3	0,83	5,6	991	145	73,2	83	4x6	3
9000003795	O6ST 22 kW	6"	CAST	22	30	45,1	0,84	5,9	1071	145	73,2	92	4x6	3
9000003796	O6ST 26 kW	6"	CAST	26	35	52,9	0,84	5,7	1181	145	73,2	100	4x10	3
9000003797	O6ST 30 kW	6"	CAST	30	40	61,1	0,84	5,6	1251	145	73,2	108	4x10	3
9000003798	O6ST 37 kW	6"	CAST	37	50	75,8	0,84	5,6	1341	145	73,2	118	4x10	3
9000004052	O6ST INOX 304 4 kW	6"	AISI 304	4	5,5	9,1	0,8	5,4	646	145	73,2	40	4x4	3
9000003810	O6ST INOX 304 5,5 kW	6"	AISI 304	5,5	7,5	12,3	0,81	5,6	671	145	73,2	45	4x4	3
9000003811	O6ST INOX 304 7,5 kW	6"	AISI 304	7,5	10	16,3	0,82	5,7	701	145	73,2	55	4x4	3
9000003812	O6ST INOX 304 9,2 kW	6"	AISI 304	9,2	12,5	19,9	0,83	5,7	7451	145	73,2	60	4x4	3
9000003813	O6ST INOX 304 11 kW	6"	AISI 304	11	15	23,4	0,83	5,9	811	145	73,2	65	4x4	3
9000003814	O6ST INOX 304 13 kW	6"	AISI 304	13	17,5	27,3	0,83	6,0	841	145	73,2	70	4x6	3
9000003815	O6ST INOX 304 15 kW	6"	AISI 304	15	20	31,5	0,83	5,9	931	145	73,2	75	4x6	3
9000003816	O6ST INOX 304 18,5 kW	6"	AISI 304	18,5	25	38,3	0,83	5,6	991	145	73,2	83	4x6	3
9000003817	O6ST INOX 304 22 kW	6"	AISI 304	22	30	45,1	0,84	5,9	1071	145	73,2	92	4x6	3
9000003818	O6ST INOX 304 26 kW	6"	AISI 304	26	35	52,9	0,84	5,7	1181	145	73,2	100	4x10	3
9000003819	O6ST INOX 304 30 kW	6"	AISI 304	30	40	61,1	0,84	5,6	1251	145	73,2	108	4x10	3
9000003820	O6ST INOX 304 37 kW	6"	AISI 304	37	50	75,8	0,84	5,6	1341	145	73,2	118	4x10	3
9000004050	O8ST 30 kW	8"	CAST	30	40	61,7	0,83	6,4	993	194	101,6	150	3x1x10	3
9000003799	O8ST 37 kW	8"	CAST	37	50	73	0,86	5,7	1043	194	101,6	160	3x1x10	3
9000003800	O8ST 45 kW	8"	CAST	45	60	86,3	0,86	5,8	1123	194	101,6	178	3x1x16	3
9000003801	O8ST 55 kW	8"	CAST	55	75	106,2	0,81	5,8	1233	194	101,6	200	3x1x16	3
9000003802	O8ST 66 kW	8"	CAST	66	90	126	0,81	5,8	1302	194	101,6	214	3x1x25	3
9000003803	O8ST 75 kW	8"	CAST	75	100	143,2	0,81	5,8	1383	194	101,6	230	3x1x25	3
9000003804	O8ST 92 kW	8"	CAST	92	125	175,1	0,88	5,7	1583	194	101,6	270	3x1x25	3
9000004051	O8ST 110 kW	8"	CAST	110	150	211	0,87	5,7	1733	194	101,6	300	3x1x35	3
9000004048	O8ST INOX 304 30 kW	8"	AISI 304	30	40	61,7	0,83	6,4	993	194	101,6	150	3x1x10	3
9000003821	O8ST INOX 304 37 kW	8"	AISI 304	37	50	73	0,86	5,7	1043	194	101,6	160	3x1x10	3
9000003822	O8ST INOX 304 45 kW	8"	AISI 304	45	60	86,3	0,86	5,8	1123	194	101,6	178	3x1x16	3
9000003823	O8ST INOX 304 55 kW	8"	AISI 304	55	75	106,2	0,81	5,8	1233	194	101,6	200	3x1x16	3
9000003824	O8ST INOX 304 66 kW	8"	AISI 304	66	90	126	0,81	5,8	1302	194	101,6	214	3x1x25	3
9000003825	O8ST INOX 304 75 kW	8"	AISI 304	75	100	143,2	0,81	5,8	1383	194	101,6	230	3x1x25	3
9000003826	O8ST INOX 304 92 kW	8"	AISI 304	92	125	175,1	0,88	5,7	1583	194	101,6	270	3x1x25	3
9000004049	O8ST INOX 304 110 kW	8"	AISI 304	110	150	211	0,87	5,7	1733	194	101,6	300	3x1x35	3
9000003805	O10ST 75 kW	10"	CAST	75	100	142,7	0,86	6,4	1284	240	101,6	270	3x1x25	3
9000003806	O10ST 92 kW	10"	CAST	92	125	174,5	0,86	6,4	1354	240	101,6	310	3x1x25	3
9000003807	O10ST 110 kW	10"	CAST	110	150	207	0,86	6,3	1504	240	101,6	350	3x1x35	3
9000003808	O10ST 129 kW	10"	CAST	129	175	245,3	0,85	6,7	1634	240	101,6	385	3x1x35	3
9000003809	O10ST 147 kW	10"	CAST	147	200	277,2	0,86	6,5	1734	240	101,6	415	3x1x50	3
9000004059	O10ST 165 kW	10"	CAST	165	225	313,3	0,86	6,5	1854	240	101,6	444	3x1x50	3
9000004058	O10ST 185 kW	10"	CAST	185	250	342,2	0,87	6,5	1984	240	101,6	480	3x1x50	3
9000003827	O10ST INOX 304 75 kW	10"	AISI 304	75	100	142,7	0,86	6,4	1284	240	101,6	270	3x1x25	3
9000003828	O10ST INOX 304 92 kW	10"	AISI 304	92	125	174,5	0,86	6,4	1354	240	101,6	310	3x1x25	3
9000003829	O10ST INOX 304 110 kW	10"	AISI 304	110	150	207	0,86	6,3	1504	240	101,6	350	3x1x35	3
9000003830	O10ST INOX 304 129 kW	10"	AISI 304	129	175	245,3	0,85	6,7	1634	240	101,6	385	3x1x35	3
9000003831	O10ST INOX 304 147 kW	10"	AISI 304	147	200	277,2	0,86	6,5	1734	240	101,6	415	3x1x50	3
9000004057	O10ST INOX 304 165 kW	10"	AISI 304	165	225	313,3	0,86	6,5	1854	240	101,6	444	3x1x50	3
9000004056	O10ST INOX 304 185 kW	10"	AISI 304	185	250	342,2	0,87	6,5	1984	240	101,6	480	3x1x50	3

* Габаритные размеры, вес и внешний вид насосных агрегатов являются приблизительными, и могут отличаться от фактических.

РАСШИФРОВКА ОБОЗНАЧЕНИЯ

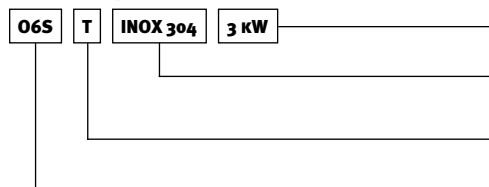

Мощность, кВт

Исполнение:

- стандартное
- INOX – нерж. сталь AISI 304

Исполнение по электропитанию:

- M – 1~ 220 В
- T – 3~ 400 В

Серия и номинальный диаметр в дюймах

ТАБЛИЦА СООТВЕТСТВИЯ ГИДРАВЛИЧЕСКИХ ЧАСТЕЙ И ДВИГАТЕЛЕЙ

Гидравлическая часть					Электродвигатель		
Артикул	Наименование	Мощность, P ₂		Диаметр	Артикул	Наименование	Диаметр
		кВт	HP				
Стандартное исполнение							
9000004198	SE6 FL 8-6-4"/2,2	2,2	3,0	6"	9000005372	O4ST 2,2 kW	4"
9000004197	SE6 FL 8-8-4"/3	3,0	4,0	6"	9000005373	O4ST 3 kW	4"
9000003070	SE6 FL 8-10-4"/4	4,0	5,5	6"	9000005374	O4ST 4 kW	4"
9000004204	SE6 FL 8-14-4"/5,5	5,5	7,5	6"	9000005375	O4ST 5,5 kW	4"
9000004203	SE6 FL 8-20-6"/7,5	7,5	10,0	6"	9000003789	O6ST 7,5 kW	6"
9000004202	SE6 FL 8-24-6"/9,2	9,2	12,5	6"	9000003790	O6ST 9,2 kW	6"
9000004201	SE6 FL 8-29-6"/11	11,0	15,0	6"	9000003791	O6ST 11 kW	6"
9000004200	SE6 FL 8-34-6"/13	13,0	17,5	6"	9000003792	O6ST 13 kW	6"
9000004199	SE6 FL 8-39-6"/15	15,0	20,0	6"	9000003793	O6ST 15 kW	6"
9000004190	SE6 FL 9-5-4"/2,2	2,2	3,0	6"	9000005372	O4ST 2,2 kW	4"
9000004189	SE6 FL 9-7-4"/3	3,0	4,0	6"	9000005373	O4ST 3 kW	4"
9000004188	SE6 FL 9-9-4"/4	4,0	5,5	6"	9000005374	O4ST 4 kW	4"
9000004196	SE6 FL 9-12-4"/5,5	5,5	7,5	6"	9000005375	O4ST 5,5 kW	4"
9000004195	SE6 FL 9-17-6"/7,5	7,5	10,0	6"	9000003789	O6ST 7,5 kW	6"
9000004194	SE6 FL 9-20-6"/9,2	9,2	12,5	6"	9000003790	O6ST 9,2 kW	6"
9000004193	SE6 FL 9-24-6"/11	11,0	15,0	6"	9000003791	O6ST 11 kW	6"
9000004192	SE6 FL 9-29-6"/13	13,0	17,5	6"	9000003792	O6ST 13 kW	6"
9000004191	SE6 FL 9-33-6"/15	15,0	20,0	6"	9000003793	O6ST 15 kW	6"
9000004238	SE6 FL 12-5-4"/3	3,0	4,0	6"	9000005373	O4ST 3 kW	4"
9000003086	SE6 FL 12-6-4"/4	4,0	5,5	6"	9000005374	O4ST 4 kW	4"
9000003087	SE6 FL 12-8-4"/5,5	5,5	7,5	6"	9000005375	O4ST 5,5 kW	4"
9000004243	SE6 FL 12-12-6"/7,5	7,5	10,0	6"	9000003789	O6ST 7,5 kW	6"
9000003089	SE6 FL 12-14-6"/9,2	9,2	12,5	6"	9000003790	O6ST 9,2 kW	6"
9000004242	SE6 FL 12-17-6"/11	11,0	15,0	6"	9000003791	O6ST 11 kW	6"
9000003091	SE6 FL 12-20-6"/13	13,0	17,5	6"	9000003792	O6ST 13 kW	6"
9000004241	SE6 FL 12-23-6"/15	15,0	20,0	6"	9000003793	O6ST 15 kW	6"
9000004240	SE6 FL 12-29-6"/18,5	18,5	25,0	6"	9000003794	O6ST 18,5 kW	6"
9000004239	SE6 FL 12-34-6"/22	22,0	30,0	6"	9000003795	O6ST 22 kW	6"
9000004229	SE6 FL 16-4-4"/3	3,0	4,0	6"	9000005373	O4ST 3 kW	4"
9000003097	SE6 FL 16-5-4"/4	4,0	5,5	6"	9000005374	O4ST 4 kW	4"
9000004228	SE6 FL 16-7-4"/5,5	5,5	7,5	6"	9000005375	O4ST 5,5 kW	4"
9000003099	SE6 FL 16-9-6"/7,5	7,5	10,0	6"	9000003789	O6ST 7,5 kW	6"
9000004237	SE6 FL 16-12-6"/9,2	9,2	12,5	6"	9000003790	O6ST 9,2 kW	6"
9000004236	SE6 FL 16-14-6"/11	11,0	15,0	6"	9000003791	O6ST 11 kW	6"
9000004235	SE6 FL 16-16-6"/13	13,0	17,5	6"	9000003792	O6ST 13 kW	6"
9000004234	SE6 FL 16-19-6"/15	15,0	20,0	6"	9000003793	O6ST 15 kW	6"
9000004233	SE6 FL 16-23-6"/18,5	18,5	25,0	6"	9000003794	O6ST 18,5 kW	6"
9000004232	SE6 FL 16-28-6"/22	22,0	30,0	6"	9000003795	O6ST 22 kW	6"
9000004231	SE6 FL 16-33-6"/26	26,0	35,0	6"	9000003796	O6ST 26 kW	6"
9000004230	SE6 FL 16-38-6"/30	30,0	40,0	6"	9000003797	O6ST 30 kW	6"
9000004220	SE6 FL 24-3-4"/3	3,0	4,0	6"	9000005373	O4ST 3 kW	4"
9000003108	SE6 FL 24-4-4"/4	4,0	5,5	6"	9000005374	O4ST 4 kW	4"
9000004219	SE6 FL 24-6-4"/5,5	5,5	7,5	6"	9000005375	O4ST 5,5 kW	4"
9000004218	SE6 FL 24-8-6"/7,5	7,5	10,0	6"	9000003789	O6ST 7,5 kW	6"
9000004227	SE6 FL 24-10-6"/9,2	9,2	12,5	6"	9000003790	O6ST 9,2 kW	6"
9000004226	SE6 FL 24-12-6"/11	11,0	15,0	6"	9000003791	O6ST 11 kW	6"
9000004225	SE6 FL 24-14-6"/13	13,0	17,5	6"	9000003792	O6ST 13 kW	6"
9000003114	SE6 FL 24-16-6"/15	15,0	20,0	6"	9000003793	O6ST 15 kW	6"
9000004224	SE6 FL 24-20-6"/18,5	18,5	25,0	6"	9000003794	O6ST 18,5 kW	6"
9000004223	SE6 FL 24-24-6"/22	22,0	30,0	6"	9000003795	O6ST 22 kW	6"
9000004222	SE6 FL 24-28-6"/26	26,0	35,0	6"	9000003796	O6ST 26 kW	6"
9000004221	SE6 FL 24-33-6"/30	30,0	40,0	6"	9000003797	O6ST 30 kW	6"
9000003120	SE6 FL 34-4-4"/5,5	5,5	7,5	6"	9000005375	O4ST 5,5 kW	4"
9000003121	SE6 FL 34-5-6"/7,5	7,5	10,0	6"	9000003789	O6ST 7,5 kW	6"
9000004214	SE6 FL 34-7-6"/9,2	9,2	12,5	6"	9000003790	O6ST 9,2 kW	6"
9000003123	SE6 FL 34-8-6"/11	11,0	15,0	6"	9000003791	O6ST 11 kW	6"

ТАБЛИЦА СООТВЕТСТВИЯ ГИДРАВЛИЧЕСКИХ ЧАСТЕЙ И ДВИГАТЕЛЕЙ

Гидравлическая часть					Электродвигатель		
Артикул	Наименование	Мощность, P ₂		Диаметр	Артикул	Наименование	Диаметр
		кВт	HP				
9000003124	SE6 FL 34-9-6"/13	13,0	17,5	6"	9000003792	O6ST 13 kW	6"
9000004217	SE6 FL 34-11-6"/15	15,0	20,0	6"	9000003793	O6ST 15 kW	6"
9000003126	SE6 FL 34-13-6"/18,5	18,5	25,0	6"	9000003794	O6ST 18,5 kW	6"
9000003127	SE6 FL 34-16-6"/22	22,0	30,0	6"	9000003795	O6ST 22 kW	6"
9000003128	SE6 FL 34-19-6"/26	26,0	35,0	6"	9000003796	O6ST 26 kW	6"
9000004216	SE6 FL 34-22-6"/30	30,0	40,0	6"	9000003797	O6ST 30 kW	6"
9000004215	SE6 FL 34-27-6"/37	37,0	50,0	6"	9000003798	O6ST 37 kW	6"
9000004213	SE6 FL 36-3-4"/3	3,0	4,0	6"	9000005373	O4ST 3 kW	4"
9000004212	SE6 FL 36-4-4"/4	4,0	5,5	6"	9000005374	O4ST 4 kW	4"
9000004211	SE6 FL 36-6-4"/5,5	5,5	7,5	6"	9000005375	O4ST 5,5 kW	4"
9000004210	SE6 FL 36-8-6"/7,5	7,5	10,0	6"	9000003789	O6ST 7,5 kW	6"
9000003135	SE6 FL 36-10-6"/9,2	9,2	12,5	6"	9000003790	O6ST 9,2 kW	6"
9000003136	SE6 FL 36-12-6"/11	11,0	15,0	6"	9000003791	O6ST 11 kW	6"
9000003137	SE6 FL 36-14-6"/13	13,0	17,5	6"	9000003792	O6ST 13 kW	6"
9000003138	SE6 FL 36-16-6"/15	15,0	20,0	6"	9000003793	O6ST 15 kW	6"
9000003139	SE6 FL 36-20-6"/18,5	18,5	25,0	6"	9000003794	O6ST 18,5 kW	6"
9000003140	SE6 FL 36-23-6"/22	22,0	30,0	6"	9000003795	O6ST 22 kW	6"
9000003141	SE6 FL 36-28-6"/26	26,0	35,0	6"	9000003796	O6ST 26 kW	6"
9000003142	SE6 FL 36-32-6"/30	30,0	40,0	6"	9000003797	O6ST 30 kW	6"
9000003143	SE6 FL 36-39-6"/37	37,0	50,0	6"	9000003798	O6ST 37 kW	6"
9000004209	SE6 FL 42-3-4"/4	4,0	5,5	6"	9000005374	O4ST 4 kW	4"
9000004208	SE6 FL 42-4-4"/5,5	5,5	7,5	6"	9000005375	O4ST 5,5 kW	4"
9000004207	SE6 FL 42-6-6"/7,5	7,5	10,0	6"	9000003789	O6ST 7,5 kW	6"
9000004206	SE6 FL 42-7-6"/9,2	9,2	12,5	6"	9000003790	O6ST 9,2 kW	6"
9000004205	SE6 FL 42-9-6"/11	11,0	15,0	6"	9000003791	O6ST 11 kW	6"
9000003149	SE6 FL 42-11-6"/13	13,0	17,5	6"	9000003792	O6ST 13 kW	6"
9000003150	SE6 FL 42-12-6"/15	15,0	20,0	6"	9000003793	O6ST 15 kW	6"
9000003151	SE6 FL 42-15-6"/18,5	18,5	25,0	6"	9000003794	O6ST 18,5 kW	6"
9000003152	SE6 FL 42-18-6"/22	22,0	30,0	6"	9000003795	O6ST 22 kW	6"
9000003153	SE6 FL 42-22-6"/26	26,0	35,0	6"	9000003796	O6ST 26 kW	6"
9000003154	SE6 FL 42-25-6"/30	30,0	40,0	6"	9000003797	O6ST 30 kW	6"
9000003155	SE6 FL 42-31-6"/37	37,0	50,0	6"	9000003798	O6ST 37 kW	6"
9000003550	SE6 CAST 34-3-4"/4	4,0	5,5	6"	9000005374	O4ST 4 kW	4"
9000003551	SE6 CAST 34-4-4"/5,5	5,5	7,5	6"	9000005375	O4ST 5,5 kW	4"
9000003552	SE6 CAST 34-5-6"/7,5	7,5	10,0	6"	9000003789	O6ST 7,5 kW	6"
9000003553	SE6 CAST 34-6-6"/7,5	7,5	10,0	6"	9000003789	O6ST 7,5 kW	6"
9000003554	SE6 CAST 34-7-6"/9,2	9,2	12,5	6"	9000003790	O6ST 9,2 kW	6"
9000003555	SE6 CAST 34-8-6"/11	11,0	15,0	6"	9000003791	O6ST 11 kW	6"
9000003556	SE6 CAST 34-9-6"/11	11,0	15,0	6"	9000003791	O6ST 11 kW	6"
9000003557	SE6 CAST 34-10-6"/13	13,0	17,5	6"	9000003792	O6ST 13 kW	6"
9000003558	SE6 CAST 34-11-6"/13	13,0	17,5	6"	9000003792	O6ST 13 kW	6"
9000003559	SE6 CAST 34-12-6"/15	15,0	20,0	6"	9000003793	O6ST 15 kW	6"
9000003560	SE6 CAST 34-13-6"/15	15,0	20,0	6"	9000003793	O6ST 15 kW	6"
9000003561	SE6 CAST 34-14-6"/18,5	18,5	25,0	6"	9000003794	O6ST 18,5 kW	6"
9000003562	SE6 CAST 34-15-6"/18,5	18,5	25,0	6"	9000003794	O6ST 18,5 kW	6"
9000003563	SE6 CAST 34-16-6"/22	22,0	30,0	6"	9000003795	O6ST 22 kW	6"
9000003564	SE6 CAST 34-17-6"/22	22,0	30,0	6"	9000003795	O6ST 22 kW	6"
9000003565	SE6 CAST 34-18-6"/22	22,0	30,0	6"	9000003795	O6ST 22 kW	6"
9000003566	SE6 CAST 34-19-6"/26	26,0	35,0	6"	9000003796	O6ST 26 kW	6"
9000003567	SE6 CAST 34-20-6"/26	26,0	35,0	6"	9000003796	O6ST 26 kW	6"
9000003568	SE6 CAST 34-21-6"/26	26,0	35,0	6"	9000003796	O6ST 26 kW	6"
9000003569	SE6 CAST 34-22-6"/26	26,0	35,0	6"	9000003796	O6ST 26 kW	6"
9000003570	SE6 CAST 34-23-6"/30	30,0	40,0	6"	9000003797	O6ST 30 kW	6"
9000003571	SE6 CAST 34-24-6"/30	30,0	40,0	6"	9000003797	O6ST 30 kW	6"
9000003572	SE6 CAST 34-25-6"/30	30,0	40,0	6"	9000003797	O6ST 30 kW	6"
9000003573	SE6 CAST 34-26-6"/37	37,0	50,0	6"	9000003798	O6ST 37 kW	6"
9000003574	SE6 CAST 34-27-6"/37	37,0	50,0	6"	9000003798	O6ST 37 kW	6"

ТАБЛИЦА СООТВЕТСТВИЯ ГИДРАВЛИЧЕСКИХ ЧАСТЕЙ И ДВИГАТЕЛЕЙ

Гидравлическая часть					Электродвигатель		
Артикул	Наименование	Мощность, P ₂		Диаметр	Артикул	Наименование	Диаметр
		кВт	HP				
9000003575	SE6 CAST 34-28-6"/37	37,0	50,0	6"	9000003798	O6ST 37 kW	6"
9000003576	SE6 CAST 34-29-6"/37	37,0	50,0	6"	9000003798	O6ST 37 kW	6"
9000003577	SE6 CAST 34-30-6"/37	37,0	50,0	6"	9000003798	O6ST 37 kW	6"
9000004247	SE6 CAST 44-3-4"/4	4,0	5,5	6"	9000005374	O4ST 4 kW	4"
9000003578	SE6 CAST 44-4-4"/5,5	5,5	7,5	6"	9000005375	O4ST 5,5 kW	4"
9000003579	SE6 CAST 44-5-6"/7,5	7,5	10,0	6"	9000003789	O6ST 7,5 kW	6"
9000003580	SE6 CAST 44-6-6"/9,2	9,2	12,5	6"	9000003790	O6ST 9,2 kW	6"
9000003581	SE6 CAST 44-7-6"/9,2	9,2	12,5	6"	9000003790	O6ST 9,2 kW	6"
9000003582	SE6 CAST 44-8-6"/11	11,0	15,0	6"	9000003791	O6ST 11 kW	6"
9000003583	SE6 CAST 44-9-6"/13	13,0	17,5	6"	9000003792	O6ST 13 kW	6"
9000003584	SE6 CAST 44-10-6"/13	13,0	17,5	6"	9000003792	O6ST 13 kW	6"
9000003585	SE6 CAST 44-11-6"/15	15,0	20,0	6"	9000003793	O6ST 15 kW	6"
9000003586	SE6 CAST 44-12-6"/15	15,0	20,0	6"	9000003793	O6ST 15 kW	6"
9000003587	SE6 CAST 44-13-6"/18,5	18,5	25,0	6"	9000003794	O6ST 18,5 kW	6"
9000003588	SE6 CAST 44-14-6"/18,5	18,5	25,0	6"	9000003794	O6ST 18,5 kW	6"
9000003589	SE6 CAST 44-15-6"/22	22,0	30,0	6"	9000003795	O6ST 22 kW	6"
9000003590	SE6 CAST 44-16-6"/22	22,0	30,0	6"	9000003795	O6ST 22 kW	6"
9000003591	SE6 CAST 44-17-6"/22	22,0	30,0	6"	9000003795	O6ST 22 kW	6"
9000003592	SE6 CAST 44-18-6"/26	26,0	35,0	6"	9000003796	O6ST 26 kW	6"
9000003593	SE6 CAST 44-19-6"/26	26,0	35,0	6"	9000003796	O6ST 26 kW	6"
9000003594	SE6 CAST 44-20-6"/26	26,0	35,0	6"	9000003796	O6ST 26 kW	6"
9000003595	SE6 CAST 44-21-6"/30	30,0	40,0	6"	9000003797	O6ST 30 kW	6"
9000003596	SE6 CAST 44-22-6"/30	30,0	40,0	6"	9000003797	O6ST 30 kW	6"
9000003597	SE6 CAST 44-23-6"/30	30,0	40,0	6"	9000003797	O6ST 30 kW	6"
9000003598	SE6 CAST 44-24-6"/37	37,0	50,0	6"	9000003798	O6ST 37 kW	6"
9000003599	SE6 CAST 44-25-6"/37	37,0	50,0	6"	9000003798	O6ST 37 kW	6"
9000003600	SE6 CAST 44-26-6"/37	37,0	50,0	6"	9000003798	O6ST 37 kW	6"
9000003601	SE6 CAST 44-27-6"/37	37,0	50,0	6"	9000003798	O6ST 37 kW	6"
9000004248	SE6 CAST 44-28-6"/37	37,0	50,0	6"	9000003798	O6ST 37 kW	6"
9000003602	SE6 CAST 54-3-4"/5,5	5,5	7,5	6"	9000005375	O4ST 5,5 kW	4"
9000003603	SE6 CAST 54-4-6"/7,5	7,5	10,0	6"	9000003789	O6ST 7,5 kW	6"
9000003604	SE6 CAST 54-5-6"/7,5	7,5	10,0	6"	9000003789	O6ST 7,5 kW	6"
9000003605	SE6 CAST 54-6-6"/9,2	9,2	12,5	6"	9000003790	O6ST 9,2 kW	6"
9000003606	SE6 CAST 54-7-6"/11	11,0	15,0	6"	9000003791	O6ST 11 kW	6"
9000003607	SE6 CAST 54-8-6"/13	13,0	17,5	6"	9000003792	O6ST 13 kW	6"
9000003608	SE6 CAST 54-9-6"/13	13,0	17,5	6"	9000003792	O6ST 13 kW	6"
9000003609	SE6 CAST 54-10-6"/15	15,0	20,0	6"	9000003793	O6ST 15 kW	6"
9000003610	SE6 CAST 54-11-6"/18,5	18,5	25,0	6"	9000003794	O6ST 18,5 kW	6"
9000003611	SE6 CAST 54-12-6"/18,5	18,5	25,0	6"	9000003794	O6ST 18,5 kW	6"
9000003612	SE6 CAST 54-13-6"/18,5	18,5	25,0	6"	9000003794	O6ST 18,5 kW	6"
9000003613	SE6 CAST 54-14-6"/22	22,0	30,0	6"	9000003795	O6ST 22 kW	6"
9000003614	SE6 CAST 54-15-6"/22	22,0	30,0	6"	9000003795	O6ST 22 kW	6"
9000003615	SE6 CAST 54-16-6"/26	26,0	35,0	6"	9000003796	O6ST 26 kW	6"
9000003616	SE6 CAST 54-17-6"/26	26,0	35,0	6"	9000003796	O6ST 26 kW	6"
9000003617	SE6 CAST 54-18-6"/26	26,0	35,0	6"	9000003796	O6ST 26 kW	6"
9000003618	SE6 CAST 54-19-6"/30	30,0	40,0	6"	9000003797	O6ST 30 kW	6"
9000003619	SE6 CAST 54-20-6"/30	30,0	40,0	6"	9000003797	O6ST 30 kW	6"
9000003620	SE6 CAST 54-21-6"/30	30,0	40,0	6"	9000003797	O6ST 30 kW	6"
9000003621	SE6 CAST 54-22-6"/37	37,0	50,0	6"	9000003798	O6ST 37 kW	6"
9000003622	SE6 CAST 54-23-6"/37	37,0	50,0	6"	9000003798	O6ST 37 kW	6"
9000003623	SE6 CAST 54-24-6"/37	37,0	50,0	6"	9000003798	O6ST 37 kW	6"
9000004246	SE6 CAST 54-25-6"/37	37,0	50,0	6"	9000003798	O6ST 37 kW	6"
9000003624	SE6 CAST 66-3-4"/5,5	5,5	7,5	6"	9000005375	O4ST 5,5 kW	4"
9000003625	SE6 CAST 66-4-6"/7,5	7,5	10,0	6"	9000003789	O6ST 7,5 kW	6"
9000003626	SE6 CAST 66-5-6"/9,2	9,2	12,5	6"	9000003790	O6ST 9,2 kW	6"
9000003627	SE6 CAST 66-6-6"/11	11,0	15,0	6"	9000003791	O6ST 11 kW	6"
9000003628	SE6 CAST 66-7-6"/13	13,0	17,5	6"	9000003792	O6ST 13 kW	6"

ТАБЛИЦА СООТВЕТСТВИЯ ГИДРАВЛИЧЕСКИХ ЧАСТЕЙ И ДВИГАТЕЛЕЙ

Гидравлическая часть					Электродвигатель		
Артикул	Наименование	Мощность, P ₂		Диаметр	Артикул	Наименование	Диаметр
		кВт	HP				
9000003629	SE6 CAST 66-8-6"/15	15,0	20,0	6"	9000003793	O6ST 15 kW	6"
9000003630	SE6 CAST 66-9-6"/15	15,0	20,0	6"	9000003793	O6ST 15 kW	6"
9000003631	SE6 CAST 66-10-6"/18,5	18,5	25,0	6"	9000003794	O6ST 18,5 kW	6"
9000003632	SE6 CAST 66-11-6"/22	22,0	30,0	6"	9000003795	O6ST 22 kW	6"
9000003633	SE6 CAST 66-12-6"/22	22,0	30,0	6"	9000003795	O6ST 22 kW	6"
9000003634	SE6 CAST 66-13-6"/22	22,0	30,0	6"	9000003795	O6ST 22 kW	6"
9000003635	SE6 CAST 66-14-6"/26	26,0	35,0	6"	9000003796	O6ST 26 kW	6"
9000003636	SE6 CAST 66-15-6"/26	26,0	35,0	6"	9000003796	O6ST 26 kW	6"
9000003637	SE6 CAST 66-16-6"/30	30,0	40,0	6"	9000003797	O6ST 30 kW	6"
9000003638	SE6 CAST 66-17-6"/30	30,0	40,0	6"	9000003797	O6ST 30 kW	6"
9000003639	SE6 CAST 66-18-6"/37	37,0	50,0	6"	9000003798	O6ST 37 kW	6"
9000003640	SE6 CAST 66-19-6"/37	37,0	50,0	6"	9000003798	O6ST 37 kW	6"
9000004245	SE6 CAST 66-20-6"/37	37,0	50,0	6"	9000003798	O6ST 37 kW	6"
9000004244	SE6 CAST 66-21-6"/37	37,0	50,0	6"	9000003798	O6ST 37 kW	6"
9000003641	SE8 CAST 78-1-6"/5,5	5,5	7,5	8"	9000003788	O6ST 5,5 kW	6"
9000003644	SE8 CAST 78-2-6"/11	11,0	15,0	8"	9000003791	O6ST 11 kW	6"
9000003646	SE8 CAST 78-3-6"/15	15,0	20,0	8"	9000003793	O6ST 15 kW	6"
9000003648	SE8 CAST 78-4-6"/22	22,0	30,0	8"	9000003795	O6ST 22 kW	6"
9000003649	SE8 CAST 78-5-6"/26	26,0	35,0	8"	9000003796	O6ST 26 kW	6"
9000003650	SE8 CAST 78-6-6"/30	30,0	40,0	8"	9000003797	O6ST 30 kW	6"
9000003651	SE8 CAST 78-7-6"/37	37,0	50,0	8"	9000003798	O6ST 37 kW	6"
9000003652	SE8 CAST 78-8-8"/44	44,0	60,0	8"	9000003800	O8ST 45 kW	8"
9000003653	SE8 CAST 78-9-8"/44	44,0	60,0	8"	9000003800	O8ST 45 kW	8"
9000003654	SE8 CAST 78-10-8"/55	55,0	75,0	8"	9000003801	O8ST 55 kW	8"
9000003655	SE8 CAST 78-11-8"/55	55,0	75,0	8"	9000003801	O8ST 55 kW	8"
9000003656	SE8 CAST 78-12-8"/66	66,0	90,0	8"	9000003802	O8ST 66 kW	8"
9000003657	SE8 CAST 78-13-8"/66	66,0	90,0	8"	9000003802	O8ST 66 kW	8"
9000003658	SE8 CAST 78-14-8"/75	75,0	100,0	8"	9000003803	O8ST 75 kW	8"
9000003659	SE8 CAST 78-15-8"/75	75,0	100,0	8"	9000003803	O8ST 75 kW	8"
9000003660	SE8 CAST 90-1-6"/7,5	7,5	10,0	8"	9000003789	O6ST 7,5 kW	6"
9000003663	SE8 CAST 90-2-6"/13	13,0	17,5	8"	9000003792	O6ST 13 kW	6"
9000003665	SE8 CAST 90-3-6"/18,5	18,5	25,0	8"	9000003794	O6ST 18,5 kW	6"
9000003667	SE8 CAST 90-4-6"/26	26,0	35,0	8"	9000003796	O6ST 26 kW	6"
9000003668	SE8 CAST 90-5-6"/30	30,0	40,0	8"	9000003797	O6ST 30 kW	6"
9000003669	SE8 CAST 90-6-6"/37	37,0	50,0	8"	9000003798	O6ST 37 kW	6"
9000003670	SE8 CAST 90-7-8"/44	44,0	60,0	8"	9000003800	O8ST 45 kW	8"
9000003671	SE8 CAST 90-8-8"/55	55,0	75,0	8"	9000003801	O8ST 55 kW	8"
9000003672	SE8 CAST 90-9-8"/55	55,0	75,0	8"	9000003801	O8ST 55 kW	8"
9000003673	SE8 CAST 90-10-8"/66	66,0	90,0	8"	9000003802	O8ST 66 kW	8"
9000003674	SE8 CAST 90-11-8"/66	66,0	90,0	8"	9000003802	O8ST 66 kW	8"
9000003675	SE8 CAST 90-12-8"/75	75,0	100,0	8"	9000003803	O8ST 75 kW	8"
9000003676	SE8 CAST 90-13-8"/75	75,0	100,0	8"	9000003803	O8ST 75 kW	8"
9000003677	SE8 CAST 90-14-8"/92	92,0	125,0	8"	9000003804	O8ST 92 kW	8"
9000003678	SE8 CAST 90-15-8"/92	92,0	125,0	8"	9000003804	O8ST 92 kW	8"
9000004169	SE8 CAST 102-1-6"/7,5	7,5	10,0	8"	9000003789	O6ST 7,5 kW	6"
9000004168	SE8 CAST 102-2-6"/15	15,0	20,0	8"	9000003793	O6ST 15 kW	6"
9000004167	SE8 CAST 102-3-6"/22	22,0	30,0	8"	9000003795	O6ST 22 kW	6"
9000003680	SE8 CAST 102-4-6"/30	30,0	40,0	8"	9000003797	O6ST 30 kW	6"
9000003681	SE8 CAST 102-5-6"/37	37,0	50,0	8"	9000003798	O6ST 37 kW	6"
9000003682	SE8 CAST 102-6-8"/44	44,0	60,0	8"	9000003800	O8ST 45 kW	8"
9000003683	SE8 CAST 102-7-8"/55	55,0	75,0	8"	9000003801	O8ST 55 kW	8"
9000003684	SE8 CAST 102-8-8"/66	66,0	90,0	8"	9000003802	O8ST 66 kW	8"
9000003685	SE8 CAST 102-9-8"/66	66,0	90,0	8"	9000003802	O8ST 66 kW	8"
9000003686	SE8 CAST 102-10-8"/75	75,0	100,0	8"	9000003803	O8ST 75 kW	8"
9000003687	SE8 CAST 102-11-8"/92	92,0	125,0	8"	9000003804	O8ST 92 kW	8"
9000003688	SE8 CAST 102-12-8"/92	92,0	125,0	8"	9000003804	O8ST 92 kW	8"
9000003689	SE8 CAST 102-13-8"/92	92,0	125,0	8"	9000003804	O8ST 92 kW	8"

ТАБЛИЦА СООТВЕТСТВИЯ ГИДРАВЛИЧЕСКИХ ЧАСТЕЙ И ДВИГАТЕЛЕЙ

Гидравлическая часть					Электродвигатель		
Артикул	Наименование	Мощность, P ₂		Диаметр	Артикул	Наименование	Диаметр
		кВт	HP				
9000003690	SE8 CAST 124-1-6"/7,5	7,5	10,0	8"	9000003789	O6ST 7,5 kW	6"
9000003693	SE8 CAST 124-2-6"/15	15,0	20,0	8"	9000003793	O6ST 15 kW	6"
9000003695	SE8 CAST 124-3-6"/26	26,0	35,0	8"	9000003796	O6ST 26 kW	6"
9000003697	SE8 CAST 124-4-6"/30	30,0	40,0	8"	9000003797	O6ST 30 kW	6"
9000003698	SE8 CAST 124-5-8"/44	44,0	60,0	8"	9000003800	O8ST 45 kW	8"
9000003699	SE8 CAST 124-6-8"/55	55,0	75,0	8"	9000003801	O8ST 55 kW	8"
9000003700	SE8 CAST 124-7-8"/55	55,0	75,0	8"	9000003801	O8ST 55 kW	8"
9000003701	SE8 CAST 124-8-8"/66	66,0	90,0	8"	9000003802	O8ST 66 kW	8"
9000003702	SE8 CAST 124-9-8"/75	75,0	100,0	8"	9000003803	O8ST 75 kW	8"
9000003703	SE8 CAST 124-10-8"/75	75,0	100,0	8"	9000003803	O8ST 75 kW	8"
9000003704	SE8 CAST 124-11-8"/92	92,0	125,0	8"	9000003804	O8ST 92 kW	8"
9000004166	SE8 CAST 124-12-10"/92	92,0	125,0	8"	9000003806	O10ST 92 kW	10"
9000004165	SE8 CAST 124-12-8"/92	92,0	125,0	8"	9000003804	O8ST 92 kW	8"
9000004164	SE8 CAST 124-13-10"/110	110,0	150,0	8"	9000003807	O10ST 110 kW	10"
9000004163	SE8 CAST 124-14-10"/110	110,0	150,0	8"	9000003807	O10ST 110 kW	10"
9000003705	SE8 CAST 160-1-6"/9,2	9,2	12,5	8"	9000003790	O6ST 9,2 kW	6"
9000003708	SE8 CAST 160-2-6"/18,5	18,5	25,0	8"	9000003794	O6ST 18,5 kW	6"
9000003710	SE8 CAST 160-3-6"/26	26,0	35,0	8"	9000003796	O6ST 26 kW	6"
9000003712	SE8 CAST 160-4-6"/37	37,0	50,0	8"	9000003798	O6ST 37 kW	6"
9000003713	SE8 CAST 160-5-8"/44	44,0	60,0	8"	9000003800	O8ST 45 kW	8"
9000003714	SE8 CAST 160-6-8"/55	55,0	75,0	8"	9000003801	O8ST 55 kW	8"
9000003715	SE8 CAST 160-7-8"/66	66,0	90,0	8"	9000003802	O8ST 66 kW	8"
9000003716	SE8 CAST 160-8-8"/75	75,0	100,0	8"	9000003803	O8ST 75 kW	8"
9000003717	SE8 CAST 160-9-8"/75	75,0	100,0	8"	9000003803	O8ST 75 kW	8"
9000003718	SE8 CAST 160-10-8"/92	92,0	125,0	8"	9000003804	O8ST 92 kW	8"
9000003719	SE8 CAST 160-11-8"/92	92,0	125,0	8"	9000003804	O8ST 92 kW	8"
9000003720	SE8 CAST 160-12-10"/110	110,0	150,0	8"	9000003807	O10ST 110 kW	10"
9000003721	SE8 CAST 160-13-10"/110	110,0	150,0	8"	9000003807	O10ST 110 kW	10"
9000003722	SE10 CAST 200-1-6"/15	15,0	20,0	10"	9000003793	O6ST 15 kW	6"
9000003723	SE10 CAST 200-1-6"/18,5	18,5	25,0	10"	9000003794	O6ST 18,5 kW	6"
9000003724	SE10 CAST 200-1-6"/22	22,0	30,0	10"	9000003795	O6ST 22 kW	6"
9000003725	SE10 CAST 200-2-6"/30	30,0	40,0	10"	9000003797	O6ST 30 kW	6"
9000003726	SE10 CAST 200-2-8"/37	37,0	50,0	10"	9000003799	O8ST 37 kW	8"
9000003727	SE10 CAST 200-2-8"/44	44,0	60,0	10"	9000003800	O8ST 45 kW	8"
9000003728	SE10 CAST 200-3-8"/55	55,0	75,0	10"	9000003801	O8ST 55 kW	8"
9000003729	SE10 CAST 200-3-8"/55B	55,0	75,0	10"	9000003801	O8ST 55 kW	8"
9000003730	SE10 CAST 200-3-8"/66	66,0	90,0	10"	9000003802	O8ST 66 kW	8"
9000003731	SE10 CAST 200-4-8"/66	66,0	90,0	10"	9000003802	O8ST 66 kW	8"
9000003732	SE10 CAST 200-4-8"/75	75,0	100,0	10"	9000003803	O8ST 75 kW	8"
9000003733	SE10 CAST 200-4-8"/75B	75,0	100,0	10"	9000003803	O8ST 75 kW	8"
9000003734	SE10 CAST 200-5-8"/75	75,0	100,0	10"	9000003803	O8ST 75 kW	8"
9000003735	SE10 CAST 200-5-8"/92	92,0	125,0	10"	9000003804	O8ST 92 kW	8"
9000003737	SE10 CAST 200-6-8"/92	92,0	125,0	10"	9000003804	O8ST 92 kW	8"
9000003736	SE10 CAST 200-5-10"/110	110,0	150,0	10"	9000003807	O10ST 110 kW	10"
9000003738	SE10 CAST 200-6-10"/110	110,0	150,0	10"	9000003807	O10ST 110 kW	10"
9000003740	SE10 CAST 200-7-10"/110	110,0	150,0	10"	9000003807	O10ST 110 kW	10"
9000003739	SE10 CAST 200-6-10"/129	129,0	175,0	10"	9000003808	O10ST 129 kW	10"
9000003741	SE10 CAST 200-7-10"/129	129,0	175,0	10"	9000003808	O10ST 129 kW	10"
9000003743	SE10 CAST 200-8-10"/129	129,0	175,0	10"	9000003808	O10ST 129 kW	10"
9000003742	SE10 CAST 200-7-10"/147	147,0	200,0	10"	9000003809	O10ST 147 kW	10"
9000003744	SE10 CAST 200-8-10"/147	147,0	200,0	10"	9000003809	O10ST 147 kW	10"
9000003745	SE10 CAST 200-8-10"/165	165,0	225,0	10"	9000004059	O10ST 165 kW	10"
9000003746	SE10 CAST 220-1-6"/18,5	18,5	25,0	10"	9000003794	O6ST 18,5 kW	6"
9000003747	SE10 CAST 220-1-6"/22	22,0	30,0	10"	9000003795	O6ST 22 kW	6"
9000003748	SE10 CAST 220-1-6"/22B	22,0	30,0	10"	9000003795	O6ST 22 kW	6"
9000003749	SE10 CAST 220-2-8"/37	37,0	50,0	10"	9000003799	O8ST 37 kW	8"
9000003750	SE10 CAST 220-2-8"/44	44,0	60,0	10"	9000003800	O8ST 45 kW	8"

ТАБЛИЦА СООТВЕТСТВИЯ ГИДРАВЛИЧЕСКИХ ЧАСТЕЙ И ДВИГАТЕЛЕЙ

Гидравлическая часть					Электродвигатель		
Артикул	Наименование	Мощность, P ₂		Диаметр	Артикул	Наименование	Диаметр
		кВт	HP				
9000003751	SE10 CAST 220-2-8"/44B	44,0	60,0	10"	9000003800	O8ST 45 kW	8"
9000003752	SE10 CAST 220-3-8"/55	55,0	75,0	10"	9000003801	O8ST 55 kW	8"
9000003753	SE10 CAST 220-3-8"/66	66,0	90,0	10"	9000003802	O8ST 66 kW	8"
9000003754	SE10 CAST 220-3-8"/75	75,0	100,0	10"	9000003803	O8ST 75 kW	8"
9000003755	SE10 CAST 220-4-8"/75	75,0	100,0	10"	9000003803	O8ST 75 kW	8"
9000003756	SE10 CAST 220-4-8"/92	92,0	125,0	10"	9000003804	O8ST 92 kW	8"
9000003757	SE10 CAST 220-4-8"/92B	92,0	125,0	10"	9000003804	O8ST 92 kW	8"
9000003758	SE10 CAST 220-5-8"/92	92,0	125,0	10"	9000003804	O8ST 92 kW	8"
9000003759	SE10 CAST 220-5-10"/110	110,0	150,0	10"	9000003807	O10ST 110 kW	10"
9000003761	SE10 CAST 220-6-10"/110	110,0	150,0	10"	9000003807	O10ST 110 kW	10"
9000003760	SE10 CAST 220-5-10"/129	129,0	175,0	10"	9000003808	O10ST 129 kW	10"
9000003762	SE10 CAST 220-6-10"/129	129,0	175,0	10"	9000003808	O10ST 129 kW	10"
9000003764	SE10 CAST 220-7-10"/129	129,0	175,0	10"	9000003808	O10ST 129 kW	10"
9000003763	SE10 CAST 220-6-10"/147	147,0	200,0	10"	9000003809	O10ST 147 kW	10"
9000003765	SE10 CAST 220-7-10"/147	147,0	200,0	10"	9000003809	O10ST 147 kW	10"
9000004282	SE10 CAST 220-7-10"/165	165,0	225,0	10"	9000004059	O10ST 165 kW	10"
9000003767	SE10 CAST 240-1-6"/22	22,0	30,0	10"	9000003795	O6ST 22 kW	6"
9000003768	SE10 CAST 240-1-6"/26	26,0	35,0	10"	9000003796	O6ST 26 kW	6"
9000003769	SE10 CAST 240-1-6"/26B	26,0	35,0	10"	9000003796	O6ST 26 kW	6"
9000003770	SE10 CAST 240-2-8"/44	44,0	60,0	10"	9000003800	O8ST 45 kW	8"
9000003771	SE10 CAST 240-2-8"/55	55,0	75,0	10"	9000003801	O8ST 55 kW	8"
9000003772	SE10 CAST 240-2-8"/55B	55,0	75,0	10"	9000003801	O8ST 55 kW	8"
9000003773	SE10 CAST 240-3-8"/66	66,0	90,0	10"	9000003802	O8ST 66 kW	8"
9000003774	SE10 CAST 240-3-8"/75	75,0	100,0	10"	9000003803	O8ST 75 kW	8"
9000003775	SE10 CAST 240-3-8"/92	92,0	125,0	10"	9000003804	O8ST 92 kW	8"
9000003776	SE10 CAST 240-4-8"/92	92,0	125,0	10"	9000003804	O8ST 92 kW	8"
9000003777	SE10 CAST 240-4-8"/92B	92,0	125,0	10"	9000003804	O8ST 92 kW	8"
9000003778	SE10 CAST 240-4-10"/110	110,0	150,0	10"	9000003807	O10ST 110 kW	10"
9000003779	SE10 CAST 240-5-10"/110	110,0	150,0	10"	9000003807	O10ST 110 kW	10"
9000003780	SE10 CAST 240-5-10"/129	129,0	175,0	10"	9000003808	O10ST 129 kW	10"
9000003781	SE10 CAST 240-5-10"/129B	129,0	175,0	10"	9000003808	O10ST 129 kW	10"
9000003782	SE10 CAST 240-6-10"/129	129,0	175,0	10"	9000003808	O10ST 129 kW	10"
9000003783	SE10 CAST 240-6-10"/147	147,0	200,0	10"	9000003809	O10ST 147 kW	10"
9000003784	SE10 CAST 240-6-10"/165	165,0	225,0	10"	9000004059	O10ST 165 kW	10"
9000003785	SE10 CAST 240-7-10"/165	165,0	225,0	10"	9000004059	O10ST 165 kW	10"
9000003786	SE10 CAST 240-7-10"/165B	165,0	225,0	10"	9000004059	O10ST 165 kW	10"
Исполнение из нержавеющей стали AISI 304							
9000003468	SE6 INX 18-4-4"/3	3,0	4,0	6"	9000005373	O4ST 3 kW	4"
9000004182	SE6 INX 18-5-4"/4	4,0	5,5	6"	9000005374	O4ST 4 kW	4"
9000004181	SE6 INX 18-7-4"/5,5	5,5	7,5	6"	9000005375	O4ST 5,5 kW	4"
9000003471	SE6 INX 18-10-6"/7,5	7,5	10,0	6"	9000003811	O6ST INOX 304 7,5 kW	6"
9000003472	SE6 INX 18-12-6"/9,2	9,2	12,5	6"	9000003812	O6ST INOX 304 9,2 kW	6"
9000003473	SE6 INX 18-14-6"/11	11,0	15,0	6"	9000003813	O6ST INOX 304 11 kW	6"
9000004187	SE6 INX 18-17-6"/13	13,0	17,5	6"	9000003814	O6ST INOX 304 13 kW	6"
9000004186	SE6 INX 18-19-6"/15	15,0	20,0	6"	9000003815	O6ST INOX 304 15 kW	6"
9000003476	SE6 INX 18-24-6"/18,5	18,5	25,0	6"	9000003816	O6ST INOX 304 18,5 kW	6"
9000003477	SE6 INX 18-28-6"/22	22,0	30,0	6"	9000003817	O6ST INOX 304 22 kW	6"
9000004185	SE6 INX 18-33-6"/26	26,0	35,0	6"	9000003818	O6ST INOX 304 26 kW	6"
9000004184	SE6 INX 18-38-6"/30	30,0	40,0	6"	9000003819	O6ST INOX 304 30 kW	6"
9000004183	SE6 INX 18-47-6"/37	37,0	50,0	6"	9000003820	O6ST INOX 304 37 kW	6"
9000003480	SE6 INX 21-3-4"/4	4,0	5,5	6"	9000005374	O4ST 4 kW	4"
9000004177	SE6 INX 21-4-4"/5,5	5,5	7,5	6"	9000005375	O4ST 5,5 kW	4"
9000004176	SE6 INX 21-6-6"/7,5	7,5	10,0	6"	9000003811	O6ST INOX 304 7,5 kW	6"
9000003482	SE6 INX 21-7-6"/9,2	9,2	12,5	6"	9000003812	O6ST INOX 304 9,2 kW	6"
9000003483	SE6 INX 21-8-6"/11	11,0	15,0	6"	9000003813	O6ST INOX 304 11 kW	6"
9000003484	SE6 INX 21-10-6"/13	13,0	17,5	6"	9000003814	O6ST INOX 304 13 kW	6"
9000004180	SE6 INX 21-11-6"/15	15,0	20,0	6"	9000003815	O6ST INOX 304 15 kW	6"

ТАБЛИЦА СООТВЕТСТВИЯ ГИДРАВЛИЧЕСКИХ ЧАСТЕЙ И ДВИГАТЕЛЕЙ

ГИДРАВЛИЧЕСКАЯ ЧАСТЬ					ЭЛЕКТРОДВИГАТЕЛЬ		
Артикул	Наименование	Мощность, P ₂		Диаметр	Артикул	Наименование	Диаметр
		кВт	HP				
9000003486	SE6 INX 21-14-6"/18,5	18,5	25,0	6"	9000003816	O6ST INOX 304 18,5 kW	6"
9000003487	SE6 INX 21-17-6"/22	22,0	30,0	6"	9000003817	O6ST INOX 304 22 kW	6"
9000003488	SE6 INX 21-20-6"/26	26,0	35,0	6"	9000003818	O6ST INOX 304 26 kW	6"
9000004179	SE6 INX 21-23-6"/30	30,0	40,0	6"	9000003819	O6ST INOX 304 30 kW	6"
9000004178	SE6 INX 21-28-6"/37	37,0	50,0	6"	9000003820	O6ST INOX 304 37 kW	6"
9000003492	SE6 INX 24-2-4"/2,2	2,2	3,0	6"	9000005372	O4ST 2,2 kW	4"
9000004173	SE6 INX 24-4-4"/4	4,0	5,5	6"	9000005374	O4ST 4 kW	4"
9000003494	SE6 INX 24-5-4"/5,5	5,5	7,5	6"	9000005375	O4ST 5,5 kW	4"
9000003495	SE6 INX 24-7-6"/7,5	7,5	10,0	6"	9000003811	O6ST INOX 304 7,5 kW	6"
9000003496	SE6 INX 24-8-6"/9,2	9,2	12,5	6"	9000003812	O6ST INOX 304 9,2 kW	6"
9000003497	SE6 INX 24-10-6"/11	11,0	15,0	6"	9000003813	O6ST INOX 304 11 kW	6"
9000003498	SE6 INX 24-12-6"/13	13,0	17,5	6"	9000003814	O6ST INOX 304 13 kW	6"
9000004175	SE6 INX 24-13-6"/15	15,0	20,0	6"	9000003815	O6ST INOX 304 15 kW	6"
9000003500	SE6 INX 24-17-6"/18,5	18,5	25,0	6"	9000003816	O6ST INOX 304 18,5 kW	6"
9000003501	SE6 INX 24-20-6"/22	22,0	30,0	6"	9000003817	O6ST INOX 304 22 kW	6"
9000004174	SE6 INX 24-23-6"/26	26,0	35,0	6"	9000003818	O6ST INOX 304 26 kW	6"
9000003503	SE6 INX 24-27-6"/30	30,0	40,0	6"	9000003819	O6ST INOX 304 30 kW	6"
9000003504	SE6 INX 24-33-6"/37	37,0	50,0	6"	9000003820	O6ST INOX 304 37 kW	6"
9000003156	SE6 INX 34-3-4"/4	4,0	5,5	6"	9000005374	O4ST 4 kW	4"
9000003157	SE6 INX 34-4-4"/5,5	5,5	7,5	6"	9000005375	O4ST 5,5 kW	4"
9000003158	SE6 INX 34-5-6"/7,5	7,5	10,0	6"	9000003811	O6ST INOX 304 7,5 kW	6"
9000003159	SE6 INX 34-6-6"/9,2	9,2	12,5	6"	9000003812	O6ST INOX 304 9,2 kW	6"
9000003160	SE6 INX 34-7-6"/9,2	9,2	12,5	6"	9000003812	O6ST INOX 304 9,2 kW	6"
9000003161	SE6 INX 34-8-6"/11	11,0	15,0	6"	9000003813	O6ST INOX 304 11 kW	6"
9000003162	SE6 INX 34-9-6"/13	13,0	17,5	6"	9000003814	O6ST INOX 304 13 kW	6"
9000003163	SE6 INX 34-10-6"/15	15,0	20,0	6"	9000003815	O6ST INOX 304 15 kW	6"
9000003164	SE6 INX 34-11-6"/15	15,0	20,0	6"	9000003815	O6ST INOX 304 15 kW	6"
9000003165	SE6 INX 34-12-6"/18,5	18,5	25,0	6"	9000003816	O6ST INOX 304 18,5 kW	6"
9000003166	SE6 INX 34-13-6"/18,5	18,5	25,0	6"	9000003816	O6ST INOX 304 18,5 kW	6"
9000003167	SE6 INX 34-14-6"/22	22,0	30,0	6"	9000003817	O6ST INOX 304 22 kW	6"
9000003168	SE6 INX 34-15-6"/22	22,0	30,0	6"	9000003817	O6ST INOX 304 22 kW	6"
9000003169	SE6 INX 34-16-6"/22	22,0	30,0	6"	9000003817	O6ST INOX 304 22 kW	6"
9000003170	SE6 INX 34-17-6"/26	26,0	35,0	6"	9000003818	O6ST INOX 304 26 kW	6"
9000003171	SE6 INX 34-18-6"/26	26,0	35,0	6"	9000003818	O6ST INOX 304 26 kW	6"
9000003172	SE6 INX 34-19-6"/26	26,0	35,0	6"	9000003818	O6ST INOX 304 26 kW	6"
9000003173	SE6 INX 34-20-6"/30	30,0	40,0	6"	9000003819	O6ST INOX 304 30 kW	6"
9000003174	SE6 INX 34-21-6"/30	30,0	40,0	6"	9000003819	O6ST INOX 304 30 kW	6"
9000003175	SE6 INX 34-22-6"/30	30,0	40,0	6"	9000003819	O6ST INOX 304 30 kW	6"
9000003176	SE6 INX 34-23-6"/37	37,0	50,0	6"	9000003820	O6ST INOX 304 37 kW	6"
9000003177	SE6 INX 34-24-6"/37	37,0	50,0	6"	9000003820	O6ST INOX 304 37 kW	6"
9000003178	SE6 INX 34-25-6"/37	37,0	50,0	6"	9000003820	O6ST INOX 304 37 kW	6"
9000003179	SE6 INX 34-26-6"/37	37,0	50,0	6"	9000003820	O6ST INOX 304 37 kW	6"
9000003180	SE6 INX 34-27-6"/37	37,0	50,0	6"	9000003820	O6ST INOX 304 37 kW	6"
9000003506	SE6 INX 35-4-6"/7,5	7,5	10,0	6"	9000003811	O6ST INOX 304 7,5 kW	6"
9000003507	SE6 INX 35-5-6"/9,2	9,2	12,5	6"	9000003812	O6ST INOX 304 9,2 kW	6"
9000003508	SE6 INX 35-6-6"/11	11,0	15,0	6"	9000003813	O6ST INOX 304 11 kW	6"
9000003509	SE6 INX 35-7-6"/13	13,0	17,5	6"	9000003814	O6ST INOX 304 13 kW	6"
9000004170	SE6 INX 35-8-6"/15	15,0	20,0	6"	9000003815	O6ST INOX 304 15 kW	6"
9000004172	SE6 INX 35-10-6"/18,5	18,5	25,0	6"	9000003816	O6ST INOX 304 18,5 kW	6"
9000003511	SE6 INX 35-11-6"/22	22,0	30,0	6"	9000003817	O6ST INOX 304 22 kW	6"
9000003512	SE6 INX 35-13-6"/26	26,0	35,0	6"	9000003818	O6ST INOX 304 26 kW	6"
9000003513	SE6 INX 35-15-6"/30	30,0	40,0	6"	9000003819	O6ST INOX 304 30 kW	6"
9000004171	SE6 INX 35-19-6"/37	37,0	50,0	6"	9000003820	O6ST INOX 304 37 kW	6"
9000003181	SE6 INX 44-4-4"/5,5	5,5	7,5	6"	9000005375	O4ST 5,5 kW	4"
9000003182	SE6 INX 44-5-6"/7,5	7,5	10,0	6"	9000003811	O6ST INOX 304 7,5 kW	6"
9000003183	SE6 INX 44-6-6"/9,2	9,2	12,5	6"	9000003812	O6ST INOX 304 9,2 kW	6"
9000003184	SE6 INX 44-7-6"/11	11,0	15,0	6"	9000003813	O6ST INOX 304 11 kW	6"

ТАБЛИЦА СООТВЕТСТВИЯ ГИДРАВЛИЧЕСКИХ ЧАСТЕЙ И ДВИГАТЕЛЕЙ

Гидравлическая часть					Электродвигатель		
Артикул	Наименование	Мощность, P ₂		Диаметр	Артикул	Наименование	Диаметр
		кВт	HP				
9000003185	SE6 INX 44-8-6"/13	13,0	17,5	6"	9000003814	O6ST INOX 304 13 kW	6"
9000003186	SE6 INX 44-9-6"/13	13,0	17,5	6"	9000003814	O6ST INOX 304 13 kW	6"
9000003187	SE6 INX 44-10-6"/15	15,0	20,0	6"	9000003815	O6ST INOX 304 15 kW	6"
9000003188	SE6 INX 44-11-6"/18,5	18,5	25,0	6"	9000003816	O6ST INOX 304 18,5 kW	6"
9000003189	SE6 INX 44-12-6"/18,5	18,5	25,0	6"	9000003816	O6ST INOX 304 18,5 kW	6"
9000003190	SE6 INX 44-13-6"/22	22,0	30,0	6"	9000003817	O6ST INOX 304 22 kW	6"
9000003191	SE6 INX 44-14-6"/22	22,0	30,0	6"	9000003817	O6ST INOX 304 22 kW	6"
9000003192	SE6 INX 44-15-6"/22	22,0	30,0	6"	9000003817	O6ST INOX 304 22 kW	6"
9000003193	SE6 INX 44-16-6"/26	26,0	35,0	6"	9000003818	O6ST INOX 304 26 kW	6"
9000003194	SE6 INX 44-17-6"/26	26,0	35,0	6"	9000003818	O6ST INOX 304 26 kW	6"
9000003195	SE6 INX 44-18-6"/26	26,0	35,0	6"	9000003818	O6ST INOX 304 26 kW	6"
9000003196	SE6 INX 44-19-6"/30	30,0	40,0	6"	9000003819	O6ST INOX 304 30 kW	6"
9000003197	SE6 INX 44-20-6"/30	30,0	40,0	6"	9000003819	O6ST INOX 304 30 kW	6"
9000003198	SE6 INX 44-21-6"/37	37,0	50,0	6"	9000003820	O6ST INOX 304 37 kW	6"
9000003199	SE6 INX 44-22-6"/37	37,0	50,0	6"	9000003820	O6ST INOX 304 37 kW	6"
9000003200	SE6 INX 44-23-6"/37	37,0	50,0	6"	9000003820	O6ST INOX 304 37 kW	6"
9000003201	SE6 INX 44-24-6"/37	37,0	50,0	6"	9000003820	O6ST INOX 304 37 kW	6"
9000003202	SE6 INX 44-25-6"/37	37,0	50,0	6"	9000003820	O6ST INOX 304 37 kW	6"
9000003203	SE6 INX 54-3-4"/7,5	5,5	7,5	6"	9000005375	O4ST 5,5 kW	4"
9000003204	SE6 INX 54-4-6"/7,5	7,5	10,0	6"	9000003811	O6ST INOX 304 7,5 kW	6"
9000003205	SE6 INX 54-5-6"/9,2	9,2	12,5	6"	9000003812	O6ST INOX 304 9,2 kW	6"
9000003206	SE6 INX 54-6-6"/11	11,0	15,0	6"	9000003813	O6ST INOX 304 11 kW	6"
9000003207	SE6 INX 54-7-6"/13	13,0	17,5	6"	9000003814	O6ST INOX 304 13 kW	6"
9000003208	SE6 INX 54-8-6"/13	13,0	17,5	6"	9000003814	O6ST INOX 304 13 kW	6"
9000003209	SE6 INX 54-9-6"/15	15,0	20,0	6"	9000003815	O6ST INOX 304 15 kW	6"
9000003210	SE6 INX 54-10-6"/18,5	18,5	25,0	6"	9000003816	O6ST INOX 304 18,5 kW	6"
9000003211	SE6 INX 54-11-6"/18,5	18,5	25,0	6"	9000003816	O6ST INOX 304 18,5 kW	6"
9000003212	SE6 INX 54-12-6"/22	22,0	30,0	6"	9000003817	O6ST INOX 304 22 kW	6"
9000003213	SE6 INX 54-13-6"/22	22,0	30,0	6"	9000003817	O6ST INOX 304 22 kW	6"
9000003214	SE6 INX 54-14-6"/26	26,0	35,0	6"	9000003818	O6ST INOX 304 26 kW	6"
9000003215	SE6 INX 54-15-6"/26	26,0	35,0	6"	9000003818	O6ST INOX 304 26 kW	6"
9000003216	SE6 INX 54-16-6"/26	26,0	35,0	6"	9000003818	O6ST INOX 304 26 kW	6"
9000003217	SE6 INX 54-17-6"/30	30,0	40,0	6"	9000003819	O6ST INOX 304 30 kW	6"
9000003218	SE6 INX 54-18-6"/30	30,0	40,0	6"	9000003819	O6ST INOX 304 30 kW	6"
9000003219	SE6 INX 54-19-6"/37	37,0	50,0	6"	9000003820	O6ST INOX 304 37 kW	6"
9000003220	SE6 INX 54-20-6"/37	37,0	50,0	6"	9000003820	O6ST INOX 304 37 kW	6"
9000003221	SE6 INX 54-21-6"/37	37,0	50,0	6"	9000003820	O6ST INOX 304 37 kW	6"
9000003222	SE6 INX 54-22-6"/37	37,0	50,0	6"	9000003820	O6ST INOX 304 37 kW	6"
9000003223	SE6 INX 64-1-4"/2,2	2,2	3,0	6"	9000005372	O4ST 2,2 kW	4"
9000003224	SE6 INX 64-2-4"/4	4,0	5,5	6"	9000005374	O4ST 4 kW	4"
9000003225	SE6 INX 64-3-6"/7,5	7,5	10,0	6"	9000003811	O6ST INOX 304 7,5 kW	6"
9000003226	SE6 INX 64-4-6"/9,2	9,2	12,5	6"	9000003812	O6ST INOX 304 9,2 kW	6"
9000003227	SE6 INX 64-5-6"/11	11,0	15,0	6"	9000003813	O6ST INOX 304 11 kW	6"
9000003228	SE6 INX 64-6-6"/15	15,0	17,5	6"	9000003815	O6ST INOX 304 15 kW	6"
9000003229	SE6 INX 64-7-6"/15	15,0	20,0	6"	9000003815	O6ST INOX 304 15 kW	6"
9000003230	SE6 INX 64-8-6"/18,5	18,5	25,0	6"	9000003816	O6ST INOX 304 18,5 kW	6"
9000003231	SE6 INX 64-9-6"/22	22,0	30,0	6"	9000003817	O6ST INOX 304 22 kW	6"
9000003232	SE6 INX 64-10-6"/22	22,0	30,0	6"	9000003817	O6ST INOX 304 22 kW	6"
9000003233	SE6 INX 64-11-6"/26	26,0	35,0	6"	9000003818	O6ST INOX 304 26 kW	6"
9000003234	SE6 INX 64-12-6"/26	26,0	35,0	6"	9000003818	O6ST INOX 304 26 kW	6"
9000003235	SE6 INX 64-13-6"/30	30,0	40,0	6"	9000003819	O6ST INOX 304 30 kW	6"
9000003236	SE6 INX 64-14-6"/30	30,0	40,0	6"	9000003819	O6ST INOX 304 30 kW	6"
9000003237	SE6 INX 64-15-6"/37	37,0	50,0	6"	9000003820	O6ST INOX 304 37 kW	6"
9000003238	SE6 INX 64-16-6"/37	37,0	50,0	6"	9000003820	O6ST INOX 304 37 kW	6"
9000003239	SE6 INX 64-17-6"/37	37,0	50,0	6"	9000003820	O6ST INOX 304 37 kW	6"
9000003240	SE6 INX 64-18-6"/37	37,0	50,0	6"	9000003820	O6ST INOX 304 37 kW	6"
9000003514	SE8 INX 27-4-6"/9,2	9,2	12,5	8"	9000003812	O6ST INOX 304 9,2 kW	6"

ТАБЛИЦА СООТВЕТСТВИЯ ГИДРАВЛИЧЕСКИХ ЧАСТЕЙ И ДВИГАТЕЛЕЙ

Гидравлическая часть					Электродвигатель		
Артикул	Наименование	Мощность, P ₂		Диаметр	Артикул	Наименование	Диаметр
		кВт	HP				
9000003515	SE8 INX 27-5-6"/11	11,0	15,0	8"	9000003813	O6ST INOX 304 11 kW	6"
9000003516	SE8 INX 27-6-6"/13	13,0	17,5	8"	9000003814	O6ST INOX 304 13 kW	6"
9000003517	SE8 INX 27-7-6"/15	15,0	20,0	8"	9000003815	O6ST INOX 304 15 kW	6"
9000003518	SE8 INX 27-9-6"/18,5	18,5	25,0	8"	9000003816	O6ST INOX 304 18,5 kW	6"
9000003519	SE8 INX 27-10-6"/22	22,0	30,0	8"	9000003817	O6ST INOX 304 22 kW	6"
9000003520	SE8 INX 27-12-6"/26	26,0	35,0	8"	9000003818	O6ST INOX 304 26 kW	6"
9000004162	SE8 INX 27-14-6"/30	30,0	40,0	8"	9000003819	O6ST INOX 304 30 kW	6"
9000004161	SE8 INX 27-17-6"/37	37,0	50,0	8"	9000003820	O6ST INOX 304 37 kW	6"
9000004160	SE8 INX 27-21-8"/44	44,0	60,0	8"	9000003822	O8ST INOX 304 45 kW	8"
9000004159	SE8 INX 27-26-8"/55	55,0	75,0	8"	9000003823	O8ST INOX 304 55 kW	8"
9000003525	SE8 INX 36-3-6"/11	11,0	15,0	8"	9000003813	O6ST INOX 304 11 kW	6"
9000003526	SE8 INX 36-4-6"/15	15,0	20,0	8"	9000003815	O6ST INOX 304 15 kW	6"
9000003527	SE8 INX 36-5-6"/18,5	18,5	25,0	8"	9000003816	O6ST INOX 304 18,5 kW	6"
9000003528	SE8 INX 36-6-6"/22	22,0	30,0	8"	9000003817	O6ST INOX 304 22 kW	6"
9000004153	SE8 INX 36-8-6"/26	26,0	35,0	8"	9000003818	O6ST INOX 304 26 kW	6"
9000003530	SE8 INX 36-9-6"/30	30,0	40,0	8"	9000003819	O6ST INOX 304 30 kW	6"
9000004158	SE8 INX 36-11-6"/37	37,0	50,0	8"	9000003820	O6ST INOX 304 37 kW	6"
9000004157	SE8 INX 36-13-8"/44	44,0	60,0	8"	9000003822	O8ST INOX 304 45 kW	8"
9000004156	SE8 INX 36-16-8"/55	55,0	75,0	8"	9000003823	O8ST INOX 304 55 kW	8"
9000004155	SE8 INX 36-19-8"/66	66,0	90,0	8"	9000003824	O8ST INOX 304 66 kW	8"
9000004154	SE8 INX 36-22-8"/75	75,0	100,0	8"	9000003825	O8ST INOX 304 75 kW	8"
9000004150	SE8 INX 50-2-6"/9,2	9,2	12,5	8"	9000003812	O6ST INOX 304 9,2 kW	6"
9000003536	SE8 INX 50-3-6"/13	13,0	17,5	8"	9000003814	O6ST INOX 304 13 kW	6"
9000003537	SE8 INX 50-4-6"/18,5	18,5	25,0	8"	9000003816	O6ST INOX 304 18,5 kW	6"
9000003538	SE8 INX 50-5-6"/22	22,0	30,0	8"	9000003817	O6ST INOX 304 22 kW	6"
9000003539	SE8 INX 50-6-6"/26	26,0	35,0	8"	9000003818	O6ST INOX 304 26 kW	6"
9000003540	SE8 INX 50-7-6"/30	30,0	40,0	8"	9000003819	O6ST INOX 304 30 kW	6"
9000003541	SE8 INX 50-9-6"/37	37,0	50,0	8"	9000003820	O6ST INOX 304 37 kW	6"
9000004152	SE8 INX 50-10-8"/44	44,0	60,0	8"	9000003822	O8ST INOX 304 45 kW	8"
9000004151	SE8 INX 50-13-8"/55	55,0	75,0	8"	9000003823	O8ST INOX 304 55 kW	8"
9000003544	SE8 INX 50-15-8"/66	66,0	90,0	8"	9000003824	O8ST INOX 304 66 kW	8"
9000003546	SE8 INX 50-17-8"/75	75,0	100,0	8"	9000003825	O8ST INOX 304 75 kW	8"
9000003242	SE8 INX 78-1-6"/7,5	7,5	10,0	8"	9000003811	O6ST INOX 304 7,5 kW	6"
9000003245	SE8 INX 78-2-6"/11	11,0	15,0	8"	9000003813	O6ST INOX 304 11 kW	6"
9000003248	SE8 INX 78-3-6"/18,5	18,5	25,0	8"	9000003816	O6ST INOX 304 18,5 kW	6"
9000003250	SE8 INX 78-4-6"/26	26,0	35,0	8"	9000003818	O6ST INOX 304 26 kW	6"
9000003252	SE8 INX 78-5-6"/30	30,0	40,0	8"	9000003819	O6ST INOX 304 30 kW	6"
9000003254	SE8 INX 78-6-6"/37	37,0	50,0	8"	9000003820	O6ST INOX 304 37 kW	6"
9000003256	SE8 INX 78-7-8"/44	44,0	60,0	8"	9000003822	O8ST INOX 304 45 kW	8"
9000003258	SE8 INX 78-8-8"/55	55,0	75,0	8"	9000003823	O8ST INOX 304 55 kW	8"
9000003260	SE8 INX 78-9-8"/66	66,0	90,0	8"	9000003824	O8ST INOX 304 66 kW	8"
9000003262	SE8 INX 78-10-8"/75	75,0	100,0	8"	9000003825	O8ST INOX 304 75 kW	8"
9000003264	SE8 INX 78-11-8"/75	75,0	100,0	8"	9000003825	O8ST INOX 304 75 kW	8"
9000003266	SE8 INX 78-12-8"/75	75,0	100,0	8"	9000003825	O8ST INOX 304 75 kW	8"
9000003268	SE8 INX 78-13-8"/75	75,0	100,0	8"	9000003825	O8ST INOX 304 75 kW	8"
9000003270	SE8 INX 78-14-8"/92	92,0	125,0	8"	9000003826	O8ST INOX 304 92 kW	8"
9000003272	SE8 INX 78-15-8"/92	92,0	125,0	8"	9000003826	O8ST INOX 304 92 kW	8"
9000003274	SE8 INX 78-16-8"/92	92,0	125,0	8"	9000003826	O8ST INOX 304 92 kW	8"
9000003276	SE8 INX 78-17-10"/110	110,0	150,0	8"	9000003829	O10ST INOX 304 110 kW	10"
9000003278	SE8 INX 78-18-10"/110	110,0	150,0	8"	9000003829	O10ST INOX 304 110 kW	10"
9000003280	SE8 INX 78-19-10"/110	110,0	150,0	8"	9000003829	O10ST INOX 304 110 kW	10"
9000003283	SE8 INX 90-1-6"/7,5	7,5	10,0	8"	9000003811	O6ST INOX 304 7,5 kW	6"
9000003287	SE8 INX 90-2-6"/13	13,0	17,5	8"	9000003814	O6ST INOX 304 13 kW	6"
9000003290	SE8 INX 90-3-6"/22	22,0	30,0	8"	9000003817	O6ST INOX 304 22 kW	6"
9000003292	SE8 INX 90-4-6"/26	26,0	35,0	8"	9000003818	O6ST INOX 304 26 kW	6"
9000003294	SE8 INX 90-5-6"/37	37,0	50,0	8"	9000003820	O6ST INOX 304 37 kW	6"
9000003296	SE8 INX 90-6-8"/44	44,0	60,0	8"	9000003822	O8ST INOX 304 45 kW	8"

ТАБЛИЦА СООТВЕТСТВИЯ ГИДРАВЛИЧЕСКИХ ЧАСТЕЙ И ДВИГАТЕЛЕЙ

ГИДРАВЛИЧЕСКАЯ ЧАСТЬ					ЭЛЕКТРОДВИГАТЕЛЬ		
Артикул	Наименование	Мощность, P ₂		Диаметр	Артикул	Наименование	Диаметр
		кВт	HP				
9000003298	SE8 INX 90-7-8"/44	44,0	60,0	8"	9000003822	O8ST INOX 304 45 kW	8"
9000003300	SE8 INX 90-8-8"/55	55,0	75,0	8"	9000003823	O8ST INOX 304 55 kW	8"
9000003302	SE8 INX 90-9-8"/66	66,0	90,0	8"	9000003824	O8ST INOX 304 66 kW	8"
9000003304	SE8 INX 90-10-8"/66	66,0	90,0	8"	9000003824	O8ST INOX 304 66 kW	8"
9000003306	SE8 INX 90-11-8"/75	75,0	100,0	8"	9000003825	O8ST INOX 304 75 kW	8"
9000003308	SE8 INX 90-12-8"/92	92,0	125,0	8"	9000003826	O8ST INOX 304 92 kW	8"
9000003310	SE8 INX 90-13-8"/92	92,0	125,0	8"	9000003826	O8ST INOX 304 92 kW	8"
9000003312	SE8 INX 90-14-8"/92	92,0	125,0	8"	9000003826	O8ST INOX 304 92 kW	8"
9000003314	SE8 INX 90-15-10"/110	110,0	150,0	8"	9000003829	O10ST INOX 304 110 kW	10"
9000003316	SE8 INX 90-16-10"/110	110,0	150,0	8"	9000003829	O10ST INOX 304 110 kW	10"
9000003318	SE8 INX 90-17-10"/110	110,0	150,0	8"	9000003829	O10ST INOX 304 110 kW	10"
9000003319	SE8 INX 102-1-6"/7,5	7,5	10,0	8"	9000003811	O6ST INOX 304 7,5 kW	6"
9000003322	SE8 INX 102-2-6"/15	15,0	20,0	8"	9000003815	O6ST INOX 304 15 kW	6"
9000003324	SE8 INX 102-3-6"/22	22,0	30,0	8"	9000003817	O6ST INOX 304 22 kW	6"
9000003326	SE8 INX 102-4-6"/30	30,0	40,0	8"	9000003819	O6ST INOX 304 30 kW	6"
9000003327	SE8 INX 102-5-6"/37	37,0	50,0	8"	9000003820	O6ST INOX 304 37 kW	6"
9000003328	SE8 INX 102-6-6"/44	44,0	60,0	8"	9000003822	O8ST INOX 304 45 kW	8"
9000003329	SE8 INX 102-7-8"/55	55,0	75,0	8"	9000003823	O8ST INOX 304 55 kW	8"
9000003330	SE8 INX 102-8-8"/66	66,0	90,0	8"	9000003824	O8ST INOX 304 66 kW	8"
9000003331	SE8 INX 102-9-8"/66	66,0	90,0	8"	9000003824	O8ST INOX 304 66 kW	8"
9000003332	SE8 INX 102-10-8"/75	75,0	100,0	8"	9000003825	O8ST INOX 304 75 kW	8"
9000003333	SE8 INX 102-11-8"/92	92,0	125,0	8"	9000003826	O8ST INOX 304 92 kW	8"
9000003334	SE8 INX 102-12-8"/92	92,0	125,0	8"	9000003826	O8ST INOX 304 92 kW	8"
9000003335	SE8 INX 102-13-10"/110	110,0	150,0	8"	9000003829	O10ST INOX 304 110 kW	10"
9000003336	SE8 INX 102-14-10"/110	110,0	150,0	8"	9000003829	O10ST INOX 304 110 kW	10"
9000003337	SE8 INX 102-15-10"/110	110,0	150,0	8"	9000003829	O10ST INOX 304 110 kW	10"
9000003338	SE8 INX 124-1-6"/9,2	9,2	12,5	8"	9000003812	O6ST INOX 304 9,2 kW	6"
9000003341	SE8 INX 124-2-6"/18,5	18,5	25,0	8"	9000003816	O6ST INOX 304 18,5 kW	6"
9000003343	SE8 INX 124-3-6"/26	26,0	35,0	8"	9000003818	O6ST INOX 304 26 kW	6"
9000003345	SE8 INX 124-4-6"/37	37,0	50,0	8"	9000003820	O6ST INOX 304 37 kW	6"
9000003346	SE8 INX 124-5-8"/44	44,0	60,0	8"	9000003822	O8ST INOX 304 45 kW	8"
9000003347	SE8 INX 124-6-8"/55	55,0	75,0	8"	9000003823	O8ST INOX 304 55 kW	8"
9000003348	SE8 INX 124-7-8"/66	66,0	90,0	8"	9000003824	O8ST INOX 304 66 kW	8"
9000003349	SE8 INX 124-8-8"/66	66,0	90,0	8"	9000003824	O8ST INOX 304 66 kW	8"
9000003350	SE8 INX 124-9-8"/75	75,0	100,0	8"	9000003825	O8ST INOX 304 75 kW	8"
9000003351	SE8 INX 124-10-8"/92	92,0	125,0	8"	9000003826	O8ST INOX 304 92 kW	8"
9000003352	SE8 INX 124-11-8"/92	92,0	125,0	8"	9000003826	O8ST INOX 304 92 kW	8"
9000003353	SE8 INX 124-12-10"/110	110,0	150,0	8"	9000003829	O10ST INOX 304 110 kW	10"
9000003354	SE8 INX 124-13-10"/110	110,0	150,0	8"	9000003829	O10ST INOX 304 110 kW	10"
9000003355	SE8 INX 140-1-6"/9,2	9,2	12,5	8"	9000003812	O6ST INOX 304 9,2 kW	6"
9000003358	SE8 INX 140-2-6"/18,5	18,5	25,0	8"	9000003816	O6ST INOX 304 18,5 kW	6"
9000003360	SE8 INX 140-3-6"/30	30,0	40,0	8"	9000003819	O6ST INOX 304 30 kW	6"
9000003362	SE8 INX 140-4-6"/37	37,0	50,0	8"	9000003820	O6ST INOX 304 37 kW	6"
9000003363	SE8 INX 140-5-8"/55	55,0	75,0	8"	9000003823	O8ST INOX 304 55 kW	8"
9000003364	SE8 INX 140-6-8"/55	55,0	75,0	8"	9000003823	O8ST INOX 304 55 kW	8"
9000003365	SE8 INX 140-7-8"/66	66,0	90,0	8"	9000003824	O8ST INOX 304 66 kW	8"
9000003366	SE8 INX 140-8-8"/75	75,0	100,0	8"	9000003825	O8ST INOX 304 75 kW	8"
9000003367	SE8 INX 140-9-8"/92	92,0	125,0	8"	9000003826	O8ST INOX 304 92 kW	8"
9000003368	SE8 INX 140-10-10"/110	110,0	150,0	8"	9000003829	O10ST INOX 304 110 kW	10"
9000003369	SE8 INX 140-11-10"/110	110,0	150,0	8"	9000003829	O10ST INOX 304 110 kW	10"
9000003370	SE8 INX 140-12-10"/110	110,0	150,0	8"	9000003829	O10ST INOX 304 110 kW	10"
9000003371	SE10 INX 200-1-6"/18,5	18,5	25,0	10"	9000003816	O6ST INOX 304 18,5 kW	6"
9000003372	SE10 INX 200-1-6"/18,5B	18,5	25,0	10"	9000003816	O6ST INOX 304 18,5 kW	6"
9000003373	SE10 INX 200-1-6"/22	22,0	30,0	10"	9000003817	O6ST INOX 304 22 kW	6"
9000003374	SE10 INX 200-2-6"/37	37,0	50,0	10"	9000003820	O6ST INOX 304 37 kW	6"
9000003375	SE10 INX 200-2-6"/37B	37,0	50,0	10"	9000003820	O6ST INOX 304 37 kW	6"
9000003376	SE10 INX 200-2-8"/44	44,0	60,0	10"	9000003822	O8ST INOX 304 45 kW	8"

ТАБЛИЦА СООТВЕТСТВИЯ ГИДРАВЛИЧЕСКИХ ЧАСТЕЙ И ДВИГАТЕЛЕЙ

Гидравлическая часть					Электродвигатель		
Артикул	Наименование	Мощность, P ₂		Диаметр	Артикул	Наименование	Диаметр
		кВт	HP				
9000003377	SE10 INX 200-3-8"/55	55,0	75,0	10"	9000003823	O8ST INOX 304 55 kW	8"
9000003378	SE10 INX 200-3-8"/55B	55,0	75,0	10"	9000003823	O8ST INOX 304 55 kW	8"
9000003379	SE10 INX 200-3-8"/66	66,0	90,0	10"	9000003824	O8ST INOX 304 66 kW	8"
9000003380	SE10 INX 200-4-8"/66	66,0	90,0	10"	9000003824	O8ST INOX 304 66 kW	8"
9000003381	SE10 INX 200-4-8"/75	75,0	100,0	10"	9000003825	O8ST INOX 304 75 kW	8"
9000003382	SE10 INX 200-4-8"/92	92,0	125,0	10"	9000003826	O8ST INOX 304 92 kW	8"
9000003383	SE10 INX 200-5-8"/92	92,0	125,0	10"	9000003826	O8ST INOX 304 92 kW	8"
9000003384	SE10 INX 200-5-8"/92B	92,0	125,0	10"	9000003826	O8ST INOX 304 92 kW	8"
9000003385	SE10 INX 200-5-10"/110	110,0	150,0	10"	9000003829	O10ST INOX 304 110 kW	10"
9000003386	SE10 INX 200-6-10"/110	110,0	150,0	10"	9000003829	O10ST INOX 304 110 kW	10"
9000003387	SE10 INX 200-6-10"/110B	110,0	150,0	10"	9000003829	O10ST INOX 304 110 kW	10"
9000003388	SE10 INX 200-6-10"/129	129,0	175,0	10"	9000003830	O10ST INOX 304 129 kW	10"
9000003389	SE10 INX 200-7-10"/110	110,0	150,0	10"	9000003829	O10ST INOX 304 110 kW	10"
9000003390	SE10 INX 200-7-10"/129	129,0	175,0	10"	9000003830	O10ST INOX 304 129 kW	10"
9000003391	SE10 INX 200-7-10"/147	147,0	200,0	10"	9000003831	O10ST INOX 304 147 kW	10"
9000003392	SE10 INX 200-8-10"/129	129,0	175,0	10"	9000003830	O10ST INOX 304 129 kW	10"
9000003393	SE10 INX 200-8-10"/147	147,0	200,0	10"	9000003831	O10ST INOX 304 147 kW	10"
9000003394	SE10 INX 200-8-10"/165	165,0	225,0	10"	9000004057	O10ST INOX 304 165 kW	10"
9000003395	SE10 INX 200-9-10"/147	147,0	200,0	10"	9000003831	O10ST INOX 304 147 kW	10"
9000003396	SE10 INX 200-9-10"/165	165,0	225,0	10"	9000004057	O10ST INOX 304 165 kW	10"
9000004281	SE10 INX 200-9-10"/185	185,0	250,0	10"	9000004056	O10ST INOX 304 185 kW	10"
9000003398	SE10 INX 220-1-6"/18,5	18,5	25,0	10"	9000003816	O6ST INOX 304 18,5 kW	6"
9000003399	SE10 INX 220-1-6"/22	22,0	30,0	10"	9000003817	O6ST INOX 304 22 kW	6"
9000003400	SE10 INX 220-1-6"/22B	22,0	30,0	10"	9000003817	O6ST INOX 304 22 kW	6"
9000003401	SE10 INX 220-2-6"/37	37,0	50,0	10"	9000003820	O6ST INOX 304 37 kW	6"
9000003402	SE10 INX 220-2-8"/44	44,0	60,0	10"	9000003822	O8ST INOX 304 45 kW	8"
9000003403	SE10 INX 220-2-8"/44B	44,0	60,0	10"	9000003822	O8ST INOX 304 45 kW	8"
9000003404	SE10 INX 220-3-8"/55	55,0	75,0	10"	9000003823	O8ST INOX 304 55 kW	8"
9000003405	SE10 INX 220-3-8"/66	66,0	90,0	10"	9000003824	O8ST INOX 304 66 kW	8"
9000003406	SE10 INX 220-3-8"/75	75,0	100,0	10"	9000003825	O8ST INOX 304 75 kW	8"
9000003407	SE10 INX 220-4-8"/75	75,0	100,0	10"	9000003825	O8ST INOX 304 75 kW	8"
9000003408	SE10 INX 220-4-8"/92	92,0	125,0	10"	9000003826	O8ST INOX 304 92 kW	8"
9000003409	SE10 INX 220-4-8"/92B	92,0	125,0	10"	9000003826	O8ST INOX 304 92 kW	8"
9000003410	SE10 INX 220-5-8"/92	92,0	125,0	10"	9000003826	O8ST INOX 304 92 kW	8"
9000003411	SE10 INX 220-5-10"/110	110,0	150,0	10"	9000003829	O10ST INOX 304 110 kW	10"
9000003412	SE10 INX 220-5-10"/129	129,0	175,0	10"	9000003830	O10ST INOX 304 129 kW	10"
9000003413	SE10 INX 220-6-10"/110	110,0	150,0	10"	9000003829	O10ST INOX 304 110 kW	10"
9000003414	SE10 INX 220-6-10"/129	129,0	175,0	10"	9000003830	O10ST INOX 304 129 kW	10"
9000003415	SE10 INX 220-6-10"/147	147,0	200,0	10"	9000003831	O10ST INOX 304 147 kW	10"
9000003416	SE10 INX 220-7-10"/129	129,0	175,0	10"	9000003830	O10ST INOX 304 129 kW	10"
9000003417	SE10 INX 220-7-10"/147	147,0	200,0	10"	9000003831	O10ST INOX 304 147 kW	10"
9000003418	SE10 INX 220-7-10"/165	165,0	225,0	10"	9000004057	O10ST INOX 304 165 kW	10"
9000003422	SE10 INX 240-1-6"/18,5	18,5	25,0	10"	9000003816	O6ST INOX 304 18,5 kW	6"
9000003423	SE10 INX 240-1-6"/22	22,0	30,0	10"	9000003817	O6ST INOX 304 22 kW	6"
9000003424	SE10 INX 240-1-6"/30	30,0	40,0	10"	9000003819	O6ST INOX 304 30 kW	6"
9000003425	SE10 INX 240-2-6"/37	37,0	50,0	10"	9000003820	O6ST INOX 304 37 kW	6"
9000003426	SE10 INX 240-2-8"/44	44,0	60,0	10"	9000003822	O8ST INOX 304 45 kW	8"
9000003427	SE10 INX 240-2-8"/55	55,0	75,0	10"	9000003823	O8ST INOX 304 55 kW	8"
9000003428	SE10 INX 240-3-8"/55	55,0	75,0	10"	9000003823	O8ST INOX 304 55 kW	8"
9000003429	SE10 INX 240-3-8"/66	66,0	90,0	10"	9000003824	O8ST INOX 304 66 kW	8"
9000003430	SE10 INX 240-3-8"/92	92,0	125,0	10"	9000003826	O8ST INOX 304 92 kW	8"
9000003431	SE10 INX 240-4-8"/75	75,0	100,0	10"	9000003825	O8ST INOX 304 75 kW	8"
9000003432	SE10 INX 240-4-8"/92	92,0	125,0	10"	9000003826	O8ST INOX 304 92 kW	8"
9000003433	SE10 INX 240-4-10"/110	110,0	150,0	10"	9000003829	O10ST INOX 304 110 kW	10"
9000003434	SE10 INX 240-5-8"/92	92,0	125,0	10"	9000003826	O8ST INOX 304 92 kW	8"
9000003435	SE10 INX 240-5-10"/110	110,0	150,0	10"	9000003829	O10ST INOX 304 110 kW	10"
9000003436	SE10 INX 240-5-10"/147	147,0	200,0	10"	9000003831	O10ST INOX 304 147 kW	10"

ТАБЛИЦА СООТВЕТСТВИЯ ГИДРАВЛИЧЕСКИХ ЧАСТЕЙ И ДВИГАТЕЛЕЙ

Гидравлическая часть					Электродвигатель		
Артикул	Наименование	Мощность, P ₂		Диаметр	Артикул	Наименование	Диаметр
		кВт	HP				
9000003437	SE10 INX 240-6-10"/110	110,0	150,0	10"	9000003829	O10ST INOX 304 110 kW	10"
9000003438	SE10 INX 240-6-10"/147	147,0	200,0	10"	9000003831	O10ST INOX 304 147 kW	10"
9000003439	SE10 INX 240-6-10"/165	165,0	225,0	10"	9000004057	O10ST INOX 304 165 kW	10"
9000003440	SE10 INX 240-7-10"/129	129,0	175,0	10"	9000003830	O10ST INOX 304 129 kW	10"
9000003441	SE10 INX 240-7-10"/165	165,0	225,0	10"	9000004057	O10ST INOX 304 165 kW	10"
9000003443	SE10 INX 280-1-6"/26	26,0	35,0	10"	9000003818	O6ST INOX 304 26 kW	6"
9000003444	SE10 INX 280-1-6"/30	30,0	40,0	10"	9000003819	O6ST INOX 304 30 kW	6"
9000003445	SE10 INX 280-1-8"/44	44,0	60,0	10"	9000003822	O8ST INOX 304 45 kW	8"
9000003446	SE10 INX 280-2-8"/55	55,0	75,0	10"	9000003823	O8ST INOX 304 55 kW	8"
9000003447	SE10 INX 280-2-8"/66	66,0	90,0	10"	9000003824	O8ST INOX 304 66 kW	8"
9000003448	SE10 INX 280-2-8"/66B	66,0	90,0	10"	9000003824	O8ST INOX 304 66 kW	8"
9000003449	SE10 INX 280-3-8"/75	75,0	100,0	10"	9000003825	O8ST INOX 304 75 kW	8"
9000003450	SE10 INX 280-3-8"/92	92,0	125,0	10"	9000003826	O8ST INOX 304 92 kW	8"
9000003451	SE10 INX 280-3-10"/110	110,0	150,0	10"	9000003829	O10ST INOX 304 110 kW	10"
9000003452	SE10 INX 280-4-10"/110	110,0	150,0	10"	9000003829	O10ST INOX 304 110 kW	10"
9000003453	SE10 INX 280-4-10"/129	129,0	175,0	10"	9000003830	O10ST INOX 304 129 kW	10"
9000003454	SE10 INX 280-4-10"/129B	129,0	175,0	10"	9000003830	O10ST INOX 304 129 kW	10"
9000003455	SE10 INX 280-5-10"/129	129,0	175,0	10"	9000003830	O10ST INOX 304 129 kW	10"
9000003456	SE10 INX 280-5-10"/147	147,0	200,0	10"	9000003831	O10ST INOX 304 147 kW	10"
9000003457	SE10 INX 280-5-10"/165	165,0	225,0	10"	9000004057	O10ST INOX 304 165 kW	10"
9000003458	SE10 INX 280-6-10"/147	147,0	200,0	10"	9000003831	O10ST INOX 304 147 kW	10"
9000003459	SE10 INX 280-6-10"/184	184,0	250,0	10"	9000004056	O10ST INOX 304 185 kW	10"
9000003461	SE10 INX 280-7-10"/184	184,0	250,0	10"	9000004056	O10ST INOX 304 185 kW	10"
9000004280	SE12 INX 370-1-8"/37	37,0	50,0	12"	9000003820	O6ST INOX 304 37 kW	8"
9000004279	SE12 INX 370-1-8"/44	44,0	60,0	12"	9000003822	O8ST INOX 304 45 kW	8"
9000004277	SE12 INX 370-1-8"/55	55,0	75,0	12"	9000003823	O8ST INOX 304 55 kW	8"
9000004278	SE12 INX 370-1-8"/55B	55,0	75,0	12"	9000003823	O8ST INOX 304 55 kW	8"
9000004276	SE12 INX 370-1-8"/66	66,0	90,0	12"	9000003824	O8ST INOX 304 66 kW	8"
9000004272	SE12 INX 370-2-8"/75	75,0	100,0	12"	9000003825	O8ST INOX 304 75 kW	8"
9000004271	SE12 INX 370-2-8"/92	92,0	125,0	12"	9000003826	O8ST INOX 304 92 kW	8"
9000004274	SE12 INX 370-2-10"/110	110,0	150,0	12"	9000003829	O10ST INOX 304 110 kW	10"
9000004275	SE12 INX 370-2-10"/110B	110,0	150,0	12"	9000003829	O10ST INOX 304 110 kW	10"
9000004273	SE12 INX 370-2-10"/129	129,0	175,0	12"	9000003830	O10ST INOX 304 129 kW	10"
9000004270	SE12 INX 370-3-10"/110	110,0	150,0	12"	9000003829	O10ST INOX 304 110 kW	10"
9000004269	SE12 INX 370-3-10"/129	129,0	175,0	12"	9000003830	O10ST INOX 304 129 kW	10"
9000004268	SE12 INX 370-3-10"/147	147,0	200,0	12"	9000003831	O10ST INOX 304 147 kW	10"
9000004267	SE12 INX 370-3-10"/165	165,0	225,0	12"	9000004057	O10ST INOX 304 165 kW	10"
9000004266	SE12 INX 370-4-10"/147	147,0	200,0	12"	9000003831	O10ST INOX 304 147 kW	10"
9000004265	SE12 INX 370-4-10"/185	185,0	250,0	12"	9000004056	O10ST INOX 304 185 kW	10"
9000004264	SE12 INX 440-1-8"/37	37,0	50,0	12"	9000003820	O6ST INOX 304 37 kW	8"
9000004263	SE12 INX 440-1-8"/44	44,0	60,0	12"	9000003822	O8ST INOX 304 45 kW	8"
9000004262	SE12 INX 440-1-8"/55	55,0	75,0	12"	9000003823	O8ST INOX 304 55 kW	8"
9000004260	SE12 INX 440-1-8"/66	66,0	90,0	12"	9000003824	O8ST INOX 304 66 kW	8"
9000004261	SE12 INX 440-1-8"/66B	66,0	90,0	12"	9000003824	O8ST INOX 304 66 kW	8"
9000004256	SE12 INX 440-2-8"/75	75,0	100,0	12"	9000003825	O8ST INOX 304 75 kW	8"
9000004255	SE12 INX 440-2-8"/92	92,0	125,0	12"	9000003826	O8ST INOX 304 92 kW	8"
9000004259	SE12 INX 440-2-10"/110	110,0	150,0	12"	9000003829	O10ST INOX 304 110 kW	10"
9000004258	SE12 INX 440-2-10"/129	129,0	175,0	12"	9000003830	O10ST INOX 304 129 kW	10"
9000004257	SE12 INX 440-2-10"/147	147,0	200,0	12"	9000003831	O10ST INOX 304 147 kW	10"
9000004254	SE12 INX 440-3-10"/129	129,0	175,0	12"	9000003830	O10ST INOX 304 129 kW	10"
9000004253	SE12 INX 440-3-10"/147	147,0	200,0	12"	9000003831	O10ST INOX 304 147 kW	10"
9000004252	SE12 INX 440-3-10"/165	165,0	225,0	12"	9000004057	O10ST INOX 304 165 kW	10"
9000004251	SE12 INX 440-3-10"/185	185,0	250,0	12"	9000004056	O10ST INOX 304 185 kW	10"
9000004250	SE12 INX 440-4-10"/165	165,0	225,0	12"	9000004057	O10ST INOX 304 165 kW	10"
9000004249	SE12 INX 440-4-10"/185	185,0	250,0	12"	9000004056	O10ST INOX 304 185 kW	10"

ОХЛАЖДЕНИЕ ЭЛЕКТРОДВИГАТЕЛЯ



При работе насоса электродвигатель нагревается. В качестве теплоносителя для отвода избыточного количества тепла используется жидкость, перекачиваемая насосом.

Если отвод тепла будет недостаточным, возможны повреждение кабеля и перегрев электродвигателя вплоть до перегорания его обмоток!

Меры, предпринимаемые для предупреждения повреждений кабеля и электродвигателя:

- Учитывать при подборе насоса температуру перекачиваемой жидкости, применяя подходящий для использования электродвигатель
- Обеспечить глубину погружения насоса, достаточную для того, чтобы электродвигатель и кабель гарантированно находились в перекачиваемой жидкости (с учетом дебита скважины или резервуара)
- Обеспечить скорость движения потока перекачиваемой жидкости, достаточную для эффективного охлаждения электродвигателя

РАСЧЕТ МАКСИМАЛЬНОГО ВНУТРЕННЕГО ДИАМЕТРА СКВАЖИНЫ (ОХЛАЖДАЮЩЕЙ ТРУБЫ)

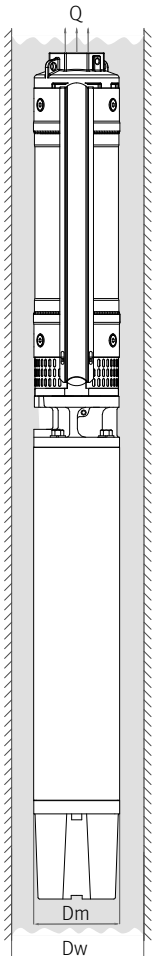

Максимальный внутренний диаметр скважины (охлаждающей трубы) вычисляется по формуле:

$$D_{max} = 42,05 \times \sqrt{Q + K_m}$$

где D_{max} - максимальный внутренний диаметр скважины (охлаждающей трубы), мм

Q - производительность насоса, м³/ч

K_m - коэффициент, зависящий от типоразмера электродвигателя:

Электродвигатель 4": $K_m = 5,21$

Электродвигатель 6": $K_m = 11,89$

Электродвигатель 8": $K_m = 21,28$

Электродвигатель 10": $K_m = 32,57$

Величина минимально допустимой скорости движения потока перекачиваемой жидкости составляет 0,2 м/с.

В случае, если величина скорости движения потока перекачиваемой жидкости, рассчитанная по приведенной выше формуле, больше либо равна 0,2 м/с, электродвигатель выбранного размера может быть использован.

В противном случае, необходимо использовать скважину меньшего диаметра (если это возможно) либо электродвигатель большего диаметра.

Повысить скорость движения потока перекачиваемой жидкости можно с помощью монтажа дополнительной (охлаждающей трубы). Необходимым условием при этом является охват охлаждающей трубой зоны всасывания насоса, и электродвигателя по всей его длине (так, как это показано на рисунке).



Применение охлаждающей трубы при горизонтальном размещении насоса (в водоеме или резервуаре) возможно только при использовании насоса (гидравлической части) и электродвигателя идентичного диаметра!

Использование насоса (гидравлической части) и электродвигателя разных диаметров при горизонтальном размещении НЕ ДОПУСКАЕТСЯ!

